



SAKURA

## 櫻花嵌入式微波蒸烤箱

E8890 安裝使用說明書

感謝您購買台灣櫻花產品。

- 使用前請詳閱本使用說明書，並正確使用。
- 從購買處取回產品時，請務必一併確認保證書已記入必要之事項。
- 因產品後續設計研發或功能不斷改善之原因，產品本體規格與說明書內容或有不同，請以實物為主。
- 請妥善保存本說明書，以利後續清潔保養或維修參考用途。

## 櫻花服務4.0

### 櫻花服務 4.0

我們不斷地致力服務的創新，以科技提昇服務效率：導入CRM系統，建構以消費者為導向的顧客履歷；UCC平台創造單一溝通管道，不漏失您的任何訊息；衛星精準定位讓櫻花服務人員即時到府解決您的問題，看不到的細節，我們依舊不斷努力、讓服務再升級。這就是櫻花的服務4.0。

當然，櫻花一輩子的承諾，在櫻花服務4.0裡，依舊堅持。

### 五大服務 永久承諾

本著一輩子的服務精神，每年提供用戶五永久承諾，給予無微不至的安心照顧。

- 永久免費送安檢(報名預約)

業界唯一熱水器永久免費安全檢查，每年九到十一月免費報名，櫻花便派遣專業人員到府為熱水器、管線、周邊環境做安全檢查。唯有「熱水器+安檢」，才是真正安全的熱水器。

- 永久免費油網送到家(登錄回函)

只要登錄會員資料(電話、上網)，便提供永久免費油網送到家，讓除油煙機清理更便利，吸力常保如新。

- 永久免費淨水器健檢(報名預約)

每年六到八月免費報名，便有櫻花原廠到府服務，包含機體、水路、水質檢查，讓家人喝的水健康安心。

- 永久免費廚房健檢(報名預約)

每年五月免費報名，包含水路系統、瓦斯管路系統、電器配備電路系統、櫃體門板系統、功能五金系統檢查，照顧你家廚房一輩子。

- 永久免費空間健檢/更新規劃(報名預約)

每年免費報名，提供施作空間健檢包含門板、把手、吊櫃等檢查，讓櫻花家居持續優化你的生活體驗。

免費服務專線：0800-021-818 [www.sakura.com.tw](http://www.sakura.com.tw)

- 永久免費送安檢
- 永久免費油網送到家
- 永久免費廚房健檢
- 永久免費淨水器健檢
- 永久免費空間健檢/更新規劃







## 目 錄

使用安全須知.....	02-06
開箱後的檢查.....	07
產品安裝.....	08
安裝示意圖.....	09-10
微波爐用具的選擇.....	11
微波配件的使用.....	12
控制面板及功能.....	13
操作程序及功能.....	14-23
時間設置 / 微波烹調.....	14
旋風烹調 / 旋風燒烤烹調.....	16
燒烤烹調 / 微波旋風烹調.....	17
微波旋風燒烤烹調.....	18
微波燒烤烹調.....	19
蒸氣功能 / 微波蒸氣功能.....	20
蒸氣旋風功能 / 解凍烹調.....	21
自動食譜 / 自動清潔.....	22
其他功能.....	23
(預熱烹調 / 鎖定功能 / 保護功能)	
特別說明.....	24-25
維修前需知.....	26
產品的保養.....	27
產品規格.....	28
自動烹調食譜.....	29-36
蒸煮食譜.....	29-32
非蒸煮食譜.....	33-36
保證卡.....	40



## 使用安全須知

### ▲ 安全警告





感謝您選購我們的產品，為使您的嵌入式微波蒸烤箱發揮最大功效，我們建議您：



標示的說明	目標的說明
 <b>危險</b> 使用錯誤會導致重傷	 <b>禁止</b> ⊘ 此標誌是禁止的意思 禁止的內容在圖標、圖示的附件說明
 <b>警告</b> 使用錯誤會導致重傷	 <b>指示</b> ● 表示強制的行為(必須做的事) 指示的內容在圖標、圖示的附件說明
 <b>注意</b> 使用錯誤會導致財產損失	 <b>注意</b> △ 此標誌表示注意 指示的內容在圖標、圖示的附件說明

### 產品安裝時

 <b>去包裝材</b> 「使用前必須將包裝材料全部取下」 如果不取下包裝，運作過程中會導致火災、燒傷等的後果。	 <b>禁止</b> 「包裝用的大膠袋不要放到幼兒能接觸到的地方或廢棄。」如果套到頭上，會使人窒息。
 <b>禁止</b> 「不要接近易燃，不耐熱的物體」遠離地毯、桌布、窗簾或者不耐熱的家具、牆壁，因為會因受熱變形、燒焦。	

### 產品使用前

▲ 危險	
 <b>禁止拆開</b> 「內有高壓電源，切勿拆開外罩，進行修理和改造。」如果不取下包裝，工作過程中會導致火災、燒傷等的後果。 	 <b>禁止</b> 「禁止將金屬或異物，如鐵絲、手指等伸入產品的吸氣口、排氣口」否則可能導致觸電，受傷。假如不慎有異物插入產品，請拔掉電源插頭，聯繫我司維修客服中心。 



▲ 警告	
 <b>插座必須單獨使用</b> 「由於工作電流大，請使用專用插座。」請不要與其他耗電量大的電器(特別是空調、電暖器等)共用插座，以免造成電路過載，引起火災。 	 <b>禁止</b> 「插座不易插或太鬆」若電源線，電源插頭損傷請立即停止使用。鬆動的插座不要使用，否則將可能導致火災、觸電、受傷。

## 使用安全須知

### ▲ 安全警告

感謝您選購我們的產品，為使您的嵌入式微波蒸烤箱發揮最大功效，我們建議您：

#### 產品使用前









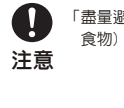

<p><b>注意</b></p> <p>使用前請仔細閱讀“使用說明書”並妥善保管以備日後參考之用。</p> 	<p><b>注意</b></p> <p>長時間不使用的時候，應拔下電源插座上的插頭，避免因絕緣橡膠線材化而引起漏電、火災的情況發生。</p> <p><b>拔插頭</b></p> 
<p><b>注意</b></p> <p>使用前請正確安裝配件。</p> 	<p><b>注意</b></p> <p>「電源插頭從插座拔出時，應拿著電源插頭拔」如果拿著電源線拔，破損的電源線會引起漏電、火災的情況發生。</p> <p><b>定期檢修電源線</b></p> 
<p><b>注意</b></p> <p>使用前，請檢查所用烹調器皿是否適用於微波爐；具體查閱“微波爐器皿的選擇”建議使用耐高溫的玻璃或陶瓷容器盛裝食物。</p> 	
<p><b>▲ 警告</b></p>	
<p><b>禁止</b></p> <p>電源線、插頭，不要接近排氣口、外殼、溫度過高或潮濕的地方，以免電源線化，造成危險。</p> 	<p><b>除塵</b></p> <p>「在插入電源插頭前，請用乾布將插頭端子上附著的灰塵擦去」如果插頭端子上附著灰塵，會引起火災。</p> 
<p><b>禁止</b></p> <p>嚴禁非專業人員拆修本產品，否則將可能導致危險發生。</p> 	<p><b>禁止</b></p> <p>「電源線，插頭，不要強制弄彎、折曲」如果電源線損壞，必須用專用線材或具製造商或維修部買到的專用組件來更換。建議：為避免危險，建議由供應商的專業人員更換。</p> 
<p><b>禁止</b></p> <p>本產品各排氣孔必須保持暢通，外罩嚴禁壓蓋其他物品。</p> 	
<p><b>禁止</b></p> <p>嚴禁敲打本產品。</p> 	<p><b>注意</b></p> <p>電壓太低或不穩定可能導致本產品不能正常啟動，請及時拔掉電源插頭。</p> 

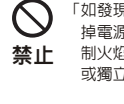
## 使用安全須知

### ▲ 安全警告

感謝您選購我們的產品，為使您的嵌入式微波蒸烤箱發揮最大功效，我們建議您：

#### 產品使用時

<p><b>注意</b></p> <p>本產品專為家庭加熱及烹調食物而設計，不適合其他工、商等用途。</p> 	<p><b>注意</b></p> <p>「盡量避免空燒」空燒時(爐腔沒有任何食物)，請不要啟動本產品。</p> 
<p><b>禁止</b></p> <p>「小心開關門」隨意揮門會導致門體變形，微波洩露對人體有害。警告：如果本產品爐門或門封已損壞，則不得再使用，直到經有資格的維修人員修好為止。</p> 	<p><b>禁止</b></p> <p>「如發現有煙霧，應關掉器具開關或拔掉電源插頭，並保持爐門關閉，以抑制火焰蔓延」器具不能在外接定時器或獨立的遙控控制系統的方式下運行。</p> 
<p><b>▲ 警告</b></p>	
<p><b>警告</b></p> <p>「高溫表面」本產品在使用期間會發熱。注意避免接觸機體內的發熱單元。警告：在使用時可觸及部分可能會發熱。兒童應遠離。器具工作期間，某些表面的溫度很高。貼有“高溫表面”標誌的表面在使用過程中會變燙。</p> 	
<p><b>禁止</b></p> <p>「擺放在小孩觸摸不到的地方」只有在已經提供充分的指導以至於兒童能夠採用安全的方法使用本產品，並且明白不正確的使用會造成危險時，才能允許兒童在無人監控的情況下使用本產品。當器具以組合模式工作，因溫度升高，兒童必須在成人的監督下使用。年人要在家人的陪同下使用微波爐。</p> 	
<p><b>禁止</b></p> <p>「不要在外罩上放物品」本產品外罩不要盛放食物、物品，很危險。物品會因為受熱而變形，燒焦，著火。金屬物品，如刀、叉、勺和蓋可能會變熱。</p> 	
<p><b>禁止</b></p> <p>「不能將任何異物塞入爐門聯鎖開關」這樣會導致微波洩露，微波洩露會對人體造成傷害。</p> 	
<p><b>禁止</b></p> <p>「請不要用作烹飪以外的目的」本產品不能用來烘乾衣服、抹布，會導致火災。</p> 	
<p><b>禁止</b></p> <p>「烹調中不要拔掉插頭」如果拔掉插頭會產生火花，火災，觸電等</p> 	
<p><b>禁止</b></p> <p>「端取食物請小心，器皿不要碰撞腔體、陶瓷底板、門體玻璃」警告：如果陶瓷底板、門體玻璃有裂紋，請關掉本產品以避免意外的發生。</p> 	

### ▲ 安全警告

感謝您選購我們的產品，為使您的嵌入式微波蒸烤箱發揮最大功效，我們建議您：

#### 產品使用時

##### ▲ 警告



##### 「溫度計」

不可使用一般的溫度計置於本產品內測量溫度，如水銀溫度計。

##### 禁止



##### 清潔

##### 「清潔產品」

- 清潔門封條，腔體和鄰近部件的細節。
- 應定期清潔本產品並清除爐內所有食物殘渣。
- 不清潔本產品會致使器具表面劣化，這會影響器具的壽 可能會導致危險的情況。
- 不要使用 糙洗滌劑 或鋒利的金屬刮刀清潔本產品的玻璃，如果爐門的玻璃表面會擦傷，這樣會導致玻璃粉碎。
- 不能使用蒸氣清潔器。

#### 微波加熱時

##### ▲ 警告



##### 禁止

##### 「請使用微波烹調器皿」

在微波爐內僅能使用適合的器皿。

- 1) 建議使用寬口的微波爐專用陶瓷或玻璃器皿；
- 2) 微波爐狀態下禁止使用金屬器皿；
- 3) 盛放液態食物（如牛奶）的份量不能超過容器的三分之二。

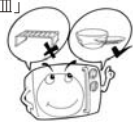

##### 密封包裝加熱

##### 「加熱密封容器內的食物」

禁止加熱密封容器內的食物，因為這樣有可能發生爆炸。如：密封玻璃瓶、易開罐、罐頭、加蓋的奶瓶、盒裝牛奶、袋裝牛奶、桶裝泡麵等需要撕開包裝，盛放到其他微波器皿裡加熱。



##### 注意

##### 「加熱湯、飲料等流體食物」

微波爐加熱飲料會導致延遲噴濺沸騰，因此取出時必須小心謹慎。奶瓶和嬰兒食品罐應該經過攪拌或搖動，餵食前應檢查瓶內食物的溫度，避免燙傷。



##### 禁止

##### 「油炸食物」

切勿用微波爐油炸食物，以防發生火災。



### ▲ 安全警告

感謝您選購我們的產品，為使您的嵌入式微波蒸烤箱發揮最大功效，我們建議您：

#### 微波加熱時

##### ▲ 警告



##### 禁止

##### 「應避免過度加熱」

微波爐最大的特點是快捷，啟動微波爐後，必須經常留意爐內烹飪情況，避免過度加熱。過度加熱會冒煙或者著火，器皿過熱會溶解。當加熱用塑料袋或紙包裝的食物時，應該注意觀察微波爐，因為有著火的可能。長時間加熱少量食物，由於熱量沒被足量的食物吸收，爐腔會異常高溫，易燙傷。所以，結束後不要接觸爐腔。



##### 禁止

##### 「禁止烹調帶殼雞蛋」

微波爐不能用來加熱帶殼的新蛋和已煮熟的蛋，因為在微波爐加熱時甚至在加熱之後它們都可能爆炸。用微波爐加熱雞蛋，雞蛋受熱，內部急劇膨脹，由於雞蛋殼、蛋黃膜處於密封狀態，會發生爆炸；也有取出後突然爆裂的情況。



##### 注意

##### 「帶皮或帶殼的食物」

烹調帶皮或帶殼食物如蘋果、栗子、馬鈴薯、香腸、雞翅等，用刀叉穿孔，以免食物炸裂。



##### 注意

##### 「撕掉保鮮膜時注意，謹防燙傷」

由於溫度很高，撕掉保鮮膜時蒸氣會一下全溢出來，請注意！



##### 禁止

##### 「烹調時間請參考相關烹飪指引」

使用自動菜單時，容器，烹調技巧，請遵守使用說明書的相關說明，可根據個人口感喜好略為調整烹調時間。



##### 注意

##### 「加熱高溫器具」

烹調完成後，從微波爐中取出食物，器皿或者其他配件時，應當使用隔熱手套，以免高溫燙傷。



##### 禁止

##### 「鋁箔、金屬器皿不能用於微波爐加熱」

發生導致火災與爆炸。

## 開箱後的檢查

打開包裝，請對以下內容進行檢查：

1. 機體外殼有無因撞擊或重壓而變形的跡象。
2. 爐門與控制面板對接是否平整，開門是否順暢靈活。
3. 爐門上是否彎曲或變形。
4. 電源線有無破損鬆脫的現象。

**警告** 當本產品有損壞或操作不正常時，請立即停止使用，並拔掉插頭。  
請聯繫經銷商和本公司維修服務部進行維修。  
本產品由培訓合格的專業人員進行維修，請不要自行拆卸、修理。

### 安裝附件

1	控制面板
2	加熱管
3	爐燈
4	門窗
5	鉸鏈
6	烤架
7	烤盤

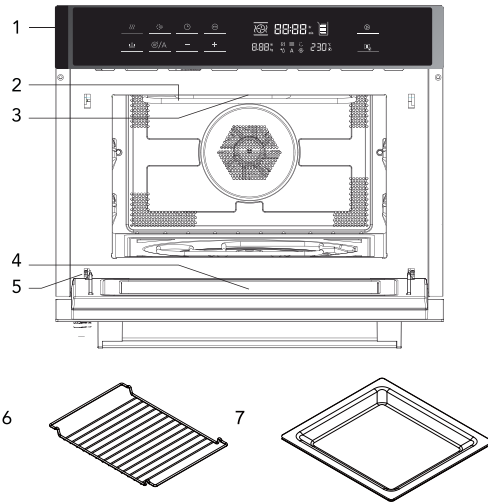

**注意** 電源線連接  
本產品必須插入接地良好的插座。因插座為特別安裝，如電源線不夠長，用戶不得擅自用接線排連接，需找專業人員解決。本產品電源線用16A插頭，需特別安裝對應插座。

## 產品安裝

不要使用產品的爐門把手來搬運產品，把手不能支撐產品的全部重量，容易損壞。

1. 小心的將產品放到櫥櫃中，並確認產品處於櫥櫃的中心。
2. 打開爐門，用螺釘將產品固定於櫥櫃上。

- 確認將產品完全的嵌入到櫥櫃，並處於櫥櫃的中心。
- 不要使電源線彎曲。
- 用螺絲將產品固定。
- 櫥櫃操作面與產品的縫隙不能太小。

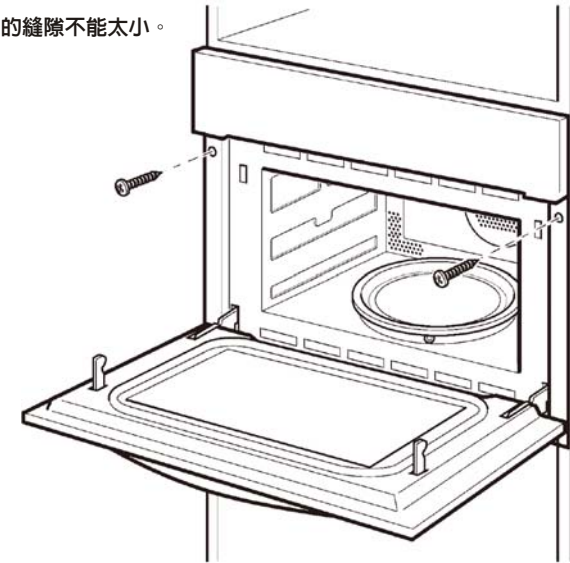

### 安裝櫥櫃

- 電器所在的櫥櫃不得在電器後方有背板。牆壁與櫃子底板和/或下方櫃子的背板之間必須保持至少100mm的距離。
- 安裝電器的櫥櫃前部建議有一個250cm<sup>2</sup>的通風口。
- 切勿遮住通風口和進氣孔。
- 請根據本安裝說明的專業標準進行安裝，確保本電器安全工作。
- 安裝電器的櫥櫃必須能夠承受高達90°C的溫度。

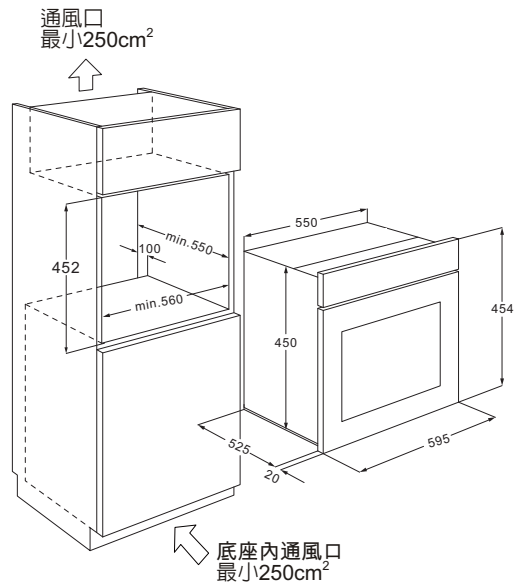





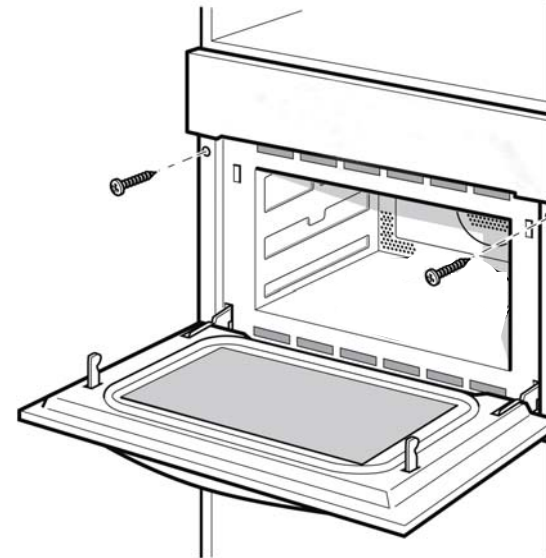

### 將電器固定到位

- 將電器固定於櫃體中。
- 不要扭結與彎折電源線。
- 將電器螺絲鎖附到位。

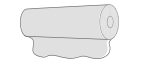

## 微波用具的選擇

可選器皿	例如	使用說明	微波	燒烤	微波燒烤	自動食譜
耐熱微波陶瓷器皿		貼有“微波爐適用”標籤的陶瓷、砂鍋等均可使用。但有金、銀裝飾或飾有彩釉的容器不能使用。	✓	✓	✓	✓
耐熱微波玻璃器皿		最適合微波爐使用和加熱的容器，透明性好，烹調時食物一目了然，並可直接上餐桌。	✓	✓	✓	✓
耐熱微波塑料器皿		許多特殊的塑料是為微波爐使用而製造的，它們也是較理想的微波餐具。	✓	✗	✗	✗
金屬器皿		<b>▲ 注意</b> 金屬器皿不得使用於微波、微波燒烤以及自動菜單狀態，僅適用於純燒烤狀態。	✗	✓	✗	✗
		<b>⊘ 禁止</b> 禁止將鋁鍋、不銹鋼鍋、金屬湯勺、筷子、刀叉、鍋鏟、菜刀、水壺、金屬鍋等放入本產品內。	✗	✗	✗	✗
保鮮膜		<b>ⓘ 提示</b> 耐高溫保鮮膜，可用來包裹蔬菜，防止水份蒸發，但不可直接用來包裹肉類及油炸食物。	✓	✗	✗	✗

可選器皿	建議使用寬口的微波爐專用的陶瓷或玻璃器皿；塑料器皿不可長時間加熱。	 
禁止使用	不耐熱塑料及玻璃器皿	如：耐熱性較差的玻璃，不能用於微波爐的高溫烹調。
	漆器	不能用於微波爐。因油漆可能會因高溫而脫落。
	木、竹和紙製品	耐熱性差，不能用於微波爐的高溫烹調。

## 微波配件的使用

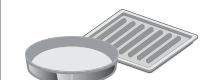
金屬烤盤		金屬烤盤僅適於燒烤狀態。
------	---	--------------

**ⓘ 提示** 由於機型不同，產品內配件有所差異，裝箱配件請以實物為準。



## 控制面板及功能

### 按鍵與圖示說明

蒸氣 / 燒烤 / 旋風 / 解凍 / 微波 / 其他功能 / 預熱 / 自動食譜

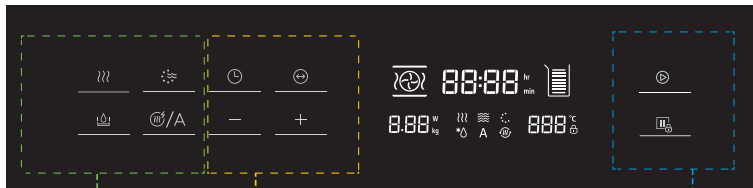

#### }}} 蒸氣按鍵

按1次進入蒸氣功能  
按2次進入蒸氣微波功能  
按3次進入蒸氣旋風功能

#### ☒ 水箱開啟按鍵

#### ⋯ 微波燒烤按鍵

按1次進入微波功能  
按2次進入旋風烹調功能  
按3次進入旋風燒烤功能  
按4次進入燒烤功能  
按5次進入微波旋風烹調功能  
按6次進入微波旋風燒烤功能  
按7次進入微波燒烤功能

#### ⌚/A 解凍 / 預熱 / 自動食譜按鍵

按1次進入d01解凍功能  
按2次進入非蒸氣類自動食譜：P01~P40  
按3次進入蒸氣類自動食譜：S01~S40  
按4次進入CLE自動清潔功能

#### ↔ 參數切換按鍵

可切換溫度/功率/食譜/  
重量/火力

#### 🕒 時間按鍵

第一次上電，按調整鍵  
設定時鐘，再按時間按  
鍵確認

待機狀態，按3秒進行時  
鐘調整，再按時間鍵確  
認

煮食模式，可按下時間  
鍵後，使用調整鍵設定  
煮食時間

#### - + 調整按鍵

可切換時間/溫度/功率/  
食譜/重量/火力

#### ▶ 開始按鍵

⏸ 暫停取消按鍵  
可切換暫停、取消與鎖定  
長按3秒開啟/解除整機鎖定

## 操作程序及功能

### 時間設置

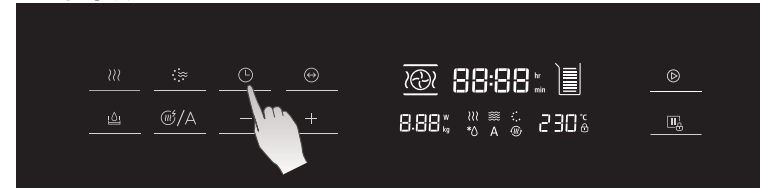

### 時間設定

- 插上插頭上電後，蜂鳴器長鳴一聲，螢幕 燦顯 示00:00，提示輸入當前時間。
- 按調整鍵，設定當前時間，設置範圍00:00~23:59 (24小時制)。
- 按時間鍵確認當前時間，時鐘設定完畢。

### 修改時間

- 在待機狀態下，長按時間鍵3秒，螢幕 燦當 前時間，蜂鳴一聲，提示進  
入修改時間模式。
- 進入時間修改模式後，按調整鍵，設定當前時鐘，設置範圍00:00~23:59  
(24小時制)；按時間鍵確認當前時間。

- ! 備注**
- 上電後，若時鐘無設置操作，則一直閃爍顯示00:00。
  - 設置時鐘時，短按每次調節1MIN，長按每次調節10MIN。

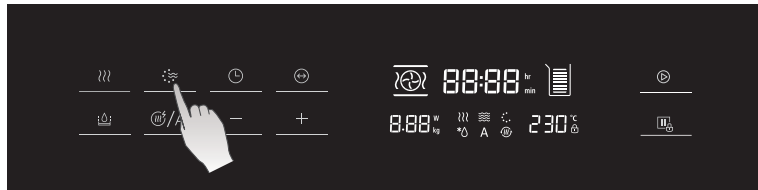

### 微波烹調

1. 在待機狀態下，按"微波燒烤按鍵"，進入微波模式。
2. 螢幕顯示900W，預設烹調時間為01:00， 圖示恆亮。
3. 設定功率：按下參數鍵，螢幕顯示900W，再按調整鍵，可以調整微波功率（900、700、450、300、100W，五個功率循環）
4. 設置時間：按時間鍵，使烹飪時間閃爍，此時按"調整"鍵調整時間，最多可設定時間為1小時30分鐘，900W時最多為30分鐘。
5. 按"開始"鍵開始烹調，螢幕倒數計時剩餘的時間。

微波功率分為五段

按鍵次數	1	2	3	4	5
火力	100%	80%	50%	30%	20%
功率	900W	700W	450W	300W	100W

### 旋風烹調

1. 在待機狀態下，按"微波燒烤按鍵"多次，進入旋風烹調模式。
2. 螢幕圖示  恆亮，顯示預設溫度180與預設時間10:00。
3. 設定溫度：按下參數鍵，使螢幕溫度閃爍，再按調整鍵，可以調整溫度。
4. 設置時間：按時間鍵，使烹飪時間閃爍，此時按"調整"鍵調整時間，最多可設定時間為5小時。
5. 按"開始"鍵開始烹調，螢幕倒數計時剩餘的時間。

**! 備注** 旋風烹調溫度分為28段，溫度分別為：  
50、100、105、110、115、120、125、130、135、140、145、150、  
155、160、165、170、175、180、185、190、195、200、205、210、  
215、220、225、230°C。

### 旋風燒烤



1. 在待機狀態下，按"微波燒烤按鍵"多次，進入旋風燒烤模式。
2. 螢幕圖示  恆亮，顯示預設溫度180與預設時間10:00。
3. 設定溫度：按下參數鍵，使螢幕溫度閃爍，再按調整鍵，可以調整溫度。
4. 設置時間：按時間鍵，使烹飪時間閃爍，此時按"調整"鍵調整時間，最多可設定時間為5小時。
5. 按"開始"鍵開始烹調，螢幕倒數計時剩餘的時間。

**! 備注** 旋風燒烤溫度分為18段，溫度分別為：  
35、100、105、110、115、120、125、130、135、140、145、150、  
155、160、165、170、175、180。

### 燒烤烹調



1. 在待機狀態下，按"微波燒烤按鍵"多次，進入燒烤模式。
2. 螢幕圖示  恆亮，顯示預設火力3與預設時間10:00。
3. 設定火力：按下參數鍵，使燒烤火力3閃爍，再按調整鍵，可以調整火力(1、2、3段)。
4. 設置時間：按時間鍵，使烹飪時間閃爍，此時按"調整"鍵調整時間，最多可設定時間為1小時30分鐘。
5. 按"開始"鍵開始烹調，螢幕倒數計時剩餘的時間。

### 微波旋風烹調

1. 在待機狀態下，按"微波燒烤按鍵"多次，進入微波旋風烹調模式。
2. 螢幕圖示   恆亮，顯示預設溫度180，預設時間10:00與預設微波功率300W。
3. 設定溫度：按下參數鍵，使溫度180閃爍，再按調整鍵，調整溫度。
4. 設置微波功率：按下參數鍵，使微波功率300閃爍，再按調整鍵，調整微波功率。
5. 設置時間：按時間鍵，使烹飪時間閃爍，此時按"調整"鍵調整時間，最多可設定時間為1小時30分鐘。
6. 按"開始"鍵開始烹調，螢幕倒數計時剩餘的時間。

**! 備注** 微波旋風烹調溫度分為28段，溫度分別為：  
50、100、105、110、115、120、125、130、135、140、145、150、  
155、160、165、170、175、180、185、190、195、200、205、  
210、215、220、225、230°C。

### 微波旋風燒烤

1. 在待機狀態下，按"微波燒烤按鍵"多次，進入微波旋風燒烤模式。
2. 螢幕圖示   恆亮，顯示預設溫度180，預設時間10:00與預設微波功率300W。
3. 設定溫度：按下參數鍵，使溫度180閃爍，再按調整鍵，調整溫度。
4. 設置微波功率：按下參數鍵，使微波功率300閃爍，再按調整鍵，調整微波功率。
5. 設置時間：按時間鍵，使烹飪時間閃爍，此時按"調整"鍵調整時間，最多可設定時間為1小時30分鐘。
6. 按"開始"鍵開始烹調，螢幕倒數計時剩餘的時間。

**! 備注** 微波旋風燒烤溫度分為17段，溫度分別為：  
100、105、110、115、120、125、130、135、140、145、150、155、  
160、165、170、175、180。

### 微波燒烤烹調

1. 在待機狀態下，按"微波燒烤按鍵"多次，進入微波燒烤模式。
2. 螢幕圖示  恆亮，顯示火力3，預設時間10:00與預設微波功率300W。
3. 設定火力：按下參數鍵，使火力3閃爍，再按調整鍵，調整火力。
4. 設置微波功率：按下參數鍵，使微波功率300閃爍，再按調整鍵，調整微波功率。
5. 設置時間：按時間鍵，使烹飪時間閃爍，此時按"調整"鍵調整時間，最多可設定時間為1小時30分鐘。
6. 按"開始"鍵開始烹調，螢幕倒數計時剩餘的時間。



### 蒸氣烹調

1. 在待機狀態下，按"蒸氣按鍵"，進入蒸氣模式。
2. 螢幕圖示  恆亮，顯示水箱圖示，溫度100°C，預設時間10:00。
3. 設置溫度：按下參數鍵，使蒸氣溫度100閃爍，再按調整鍵，調整溫度。
4. 設置時間：按時間鍵，使烹飪時間閃爍，此時按"調整"鍵調整時間，最多可設定時間為1小時30分鐘。
5. 按"開始"鍵開始烹調，螢幕倒數計時剩餘的時間。

### 微波蒸氣烹調

1. 在待機狀態下，按"蒸氣按鍵"多次，進入蒸氣微波模式。
2. 螢幕圖示  恆亮，蒸氣比例30與微波功率300W。
3. 設定蒸氣比例：按下參數鍵，使蒸氣比例30閃爍，再按調整鍵，調整蒸氣比例。
4. 設置微波功率：按下參數鍵，使微波功率300閃爍，再按調整鍵，調整功率。
5. 設置時間：按時間鍵，使烹飪時間閃爍，此時按"調整"鍵調整時間，最多可設定時間為1小時30分鐘。
6. 按"開始"鍵開始烹調，螢幕倒數計時剩餘的時間。

### 蒸氣旋風烹調

1. 在待機狀態下，按"蒸氣按鍵"多次，進入蒸氣旋風模式。
2. 螢幕圖示  恆亮，溫度180°C 與蒸氣比例30。
3. 設定蒸氣比例：按下參數鍵，使蒸氣比例30閃爍，再按調整鍵，調整蒸氣比例。
4. 設置旋風溫度：按下參數鍵，使旋風溫度180閃爍，再按調整鍵，調整溫度。
5. 設置時間：按時間鍵，使烹飪時間閃爍，此時按"調整"鍵調整時間，最多可設定時間為1小時30分鐘。
6. 按"開始"鍵開始烹調，螢幕倒數計時剩餘的時間。



### 解凍模式 \*0

1. 在待機狀態下，按"自動食譜按鍵"，進入解凍模式。
2. 螢幕圖示 \*0 恆亮，顯示解凍圖示與d01，重量0.1kg與預設時間。
3. 調整重量：按下參數鍵，使重量0.1閃爍，再按調整鍵，調整重量。
4. 按"開始"鍵開始烹調，螢幕倒數計時剩餘的時間。

### 自動食譜 P01/S01

1. 在待機狀態下，按"自動食譜按鍵"多次，進入自動食譜模式。
2. 螢幕顯示自動食譜P01/S01，重量0.1kg，與預設時間。
3. 選擇食譜：按下參數鍵，使食譜代碼P01/S01閃爍，此時按"調整"鍵選擇食譜。
4. 調整重量：按下參數鍵，使重量閃爍，再按調整鍵，調整重量。
5. 按"開始"鍵開始烹調，螢幕倒數計時剩餘的時間。



**備注** 非蒸煮類食譜：P01~P40  
蒸煮類食譜：S01~S40  
食譜內容請見：P29~P36

### 自動清潔 CLE

1. 在待機狀態下，按"自動食譜按鍵"多次，進入自動清潔模式。
2. 螢幕顯示自動清潔CLE，預設時間20:00，及水箱水位。
3. 放置檸檬酸至水箱內，用量請依所購買之檸檬酸使用說明添加。
4. 按"開始"鍵開始清潔，螢幕倒數計時剩餘的時間。



## 其他功能

### 預熱烹調

1. 選擇模式：在設置好旋風烹調、旋風燒烤、微波旋風與微波旋風燒烤模式後，按預熱鍵選擇預熱烹調，圖示  恆亮。
2. 按"開始"鍵，開始預熱烤箱，若按暫停鍵或打開烤箱，預熱功能會自動取消。
3. 烤箱達到設定溫度後，蜂鳴3聲，圖示  閃爍，提示已達預熱溫度，若不按"開始"鍵開始烹調，2個小時後將自動進入待機狀態。
4. 按"開始"鍵開始烹調，螢幕倒數計時剩餘的時間。

**! 備注** 在旋風燒烤烹調模式下，若溫度設定為35度，則無法使用預熱功能。

### 鎖定功能

1. 鎖定方式：在待機狀態下，按住"暫停取消鍵"3秒，聽到"嗶"一聲後，圖示  恆亮，螢幕顯示時間，即表示進入鎖定狀態。
2. 解除鎖定：在鎖定狀態，按住"暫停取消鍵"3秒，聽到"嗶"一聲後，螢幕顯示時間，圖示  熄滅，即表示解除鎖定狀態。

### 過熱保護功能

- 溫度感知器開路保護功能：當感知器開路時，停止工作，顯示E-01故障代碼所有的按鍵無法操作。
- 溫度感知器短路保護功能：電路板檢測到感知器短路時，停止工作，顯示E-04故障代碼，所有的按鍵無法操作。
- 預熱故障保護功能：預熱烹調時，當15分鐘內還未到達預熱溫度，顯示E-17故障代碼，3秒後，螢幕顯示回到待機狀態，並顯示當前時間。

## 特別說明

### 1. 蜂鳴規則：

- 工作完畢後，蜂鳴器鳴叫5聲。

### 2.

烹調中，微波功率可以被修改(自動烹調模式除外)，烹調時間可以被修改(自動烹調除外)。設定溫度可以被修改(微波模式和自動烹調模式除外)。

### 3. 其他：

- 在烹調過程中打開爐門，必須再次按開始鍵才能繼續烹調。
- 爐門開，爐燈一直亮。
- 暫停時，爐燈一直亮。
- 設置時(除初始上電設置時間外)，不作任何調整，則10秒後自動確定。
- 在設置狀態或在暫停狀態(包括自動食譜，解凍暫停)，連續5分鐘內沒按鍵操作，則自動進入待機狀態。

功能說明表

圖示	功能說明	功率	溫度	強度/重量	最多可設定時間
	微波烹調	100~900W	X	X	30min(900W) 90min
	旋風烹調	X	50~230°C	X	300min
	旋風燒烤	X	35~180°C	X	300min
	燒烤烹調	X	X	1~3	90min
	微波旋風	100~700W	50~230°C	X	90min
	微波旋風燒烤	100~700W	100~180°C	X	90min
	微波燒烤	100~700W	X	1~3	90min
	蒸氣烹調	X	50~100°C	X	90min
	蒸氣微波	100~900W	X	10~100	30min(900W) 90min
	蒸氣旋風	X	180~220°C	10~30	90min
	解凍	X	X	100~1000g	X

如您的產品需要維修,請仔細閱讀以下內容。

下列情況均屬正常	若產品不能啟動,請檢查是否
<p><b>微波干擾電視接收</b></p> <p>使用微波時,對收音機、電視機產生的干擾是高壓變壓器產生的電磁波引起的。此類干擾類似一些小型電器,如攪拌機、吸塵器、電風扇等所引起的干擾。並非表示微波爐發生故障。</p> 	<p><b>沒有插緊電源</b></p> <p>拔下插頭,待10秒鐘後重新插上</p> 
<p><b>燈光微弱</b></p> <p>烹調時若以微波高功率烹調,燈光會變得微弱及有響聲產生,這是正常現象。</p> 	<p><b>保險絲燒斷或電路斷路器發生作用</b></p> <p>重新裝置保險絲或重新設定電路斷路器(由本公司專業維修人員負責修理)</p> 
<p><b>蒸氣積聚爐門和有熱風從排氣口排出</b></p> <p>烹調時,機器內有蒸氣散發,而大部分會從排氣口排出,但蒸氣會在較冷的地方如爐門上凝聚,這是正常現象。</p> 	<p><b>插座有問題</b></p> <p>用其他電器測試插座是否有問題</p> 
<p><b>工作時的響聲</b></p> <p>高壓變壓器工作時的交流聲和高速散熱風扇的轉動聲,屬正常現象。</p> 	<p><b>若機器不能加熱,請檢查是否</b></p> <p>爐門未關好,請小心關好爐門!</p> 

## 產品的保養

### 您的產品需要經常進行清潔、保養。

長時間不使用，請務必要及時拔出電源插頭，不要將其靠近火源或浸入水中；不要將電源線和插頭直接放在外罩上面，以防外罩餘熱損壞電源線。

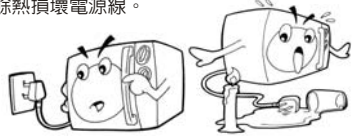

請勿用不良清洗劑及帶有蝕性、揮發性的化學溶劑擦拭爐身，以免爐身受損。



待機器冷卻後進行一定的清洗。



經常保持爐門與機體結合處清潔；請不要清潔爐門鉸鏈系統。

必須經常清洗爐腔內留下的污垢，以免影響加熱效果。



保持爐腔底部清潔，可避免轉盤微波爐工作過程中產生的異常噪音。



可用蘸有軟性洗滌劑(如洗潔精)的布類擦拭微波爐外殼，並用微濕布擦，然後再用乾布擦乾，保持爐腔的干。不要使用粗糙洗劑或鋒利的金屬刮刀清潔微波爐門的玻璃，如果微波爐門的玻璃表面擦傷，會導致玻璃粉碎。

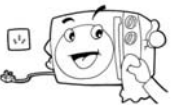

蒸烤箱烹飪用水必須使用純水或蒸餾水，若長期使用自來水，腔體內壁上會有水垢產生。

### 產品使用年限：

本產品零部件均符合國家安全檢驗證，但經長期使用後會有老化情形，建議產品使用五年進行產品汰換，若未更換新產品而持續使用造成自身或他人之損害，本公司概不負任何責任。

## 規格

### 產品規格

型號	E8890
容積	34L
外形尺寸(寬x深x高)	595 x 525 x 454 (mm)
爐腔尺寸(寬x深x高)	405 x 385 x 210 (mm)
額定電壓/頻率	220 V~60 Hz
微波輸入功率	1450 W
微波輸出功率	800 W
微波工作頻率	2450MHz
燒烤功率	1100 W
熱風對流功率	1600 W
額定待機功率	1 W
能源效率值	54 %
額定輸入功率	3100 W
產品重	33 kg

- ▲ 1. 產品尺寸的順序是寬x深(不含拉手)x高，為大約數值，具體尺寸請參照實物。  
 2. 由於產品在不斷的改進，因此產品規格如有變更，恕不另行通知。  
 3. 本產品遵守台灣限用物(RoHS)法令規章，揭露路徑如下：  
 官網(www.sakura.com.tw)/認識櫻花/RoHS環境保護/點選產品型號



蒸煮菜單

自動烹調	顯示	份量	火力
鱒魚	S01	200克	100°C蒸煮+300W
		300克	
		400克	
		500克	
		600克	
鮭魚	S02	200克	100°C蒸煮+100W
		300克	
		400克	
		500克	
		600克	
鱸魚	S03	200克	100°C蒸煮+300W
		300克	
		400克	
		500克	
		600克	
蝦子	S04	200克	100°C蒸煮
		300克	
		400克	
		500克	
		600克	
比目魚	S05	200克	100°C蒸煮+300W
		300克	
		400克	
		500克	
		600克	
蛤蜊	S06	200克	100°C蒸煮+100W
		300克	
		400克	
		500克	
		600克	
鱒魚	S07	200克	100°C蒸煮+300W
		300克	
		400克	
		500克	
		600克	
鯪魚	S08	200克	100°C蒸煮+300W
		300克	
		400克	
		500克	
		600克	
金槍魚	S09	200克	100°C蒸煮+100W
		300克	
		400克	
		500克	
		600克	

自動烹調	顯示	份量	火力
蟹	S10	2隻	100°C蒸煮+300W
		3隻	
		4隻	
		5隻	
		6隻	
雞腿肉	S11	200克	100°C蒸煮+300W
		300克	
		400克	
		500克	
		600克	
雞胸肉	S12	200克	100°C蒸煮+300W
		300克	
		400克	
		500克	
		600克	
肉丸	S13	200克	100°C蒸煮+300W
		300克	
		400克	
		500克	
		600克	
火雞肉片	S14	200克	100°C蒸煮+300W
		300克	
		400克	
		500克	
		600克	
豬柳(全塊)	S15	200克	100°C蒸煮+300W
		300克	
		400克	
		500克	
		600克	
香腸	S16	200克	100°C蒸煮+100W
		300克	
		400克	
		500克	
		600克	
蒸蛋	S17	1顆	100°C蒸煮
蛋	S18	3顆	100°C蒸煮
		1顆	
糖心蛋	S19	3顆	100°C蒸煮
		1顆	
糙米飯	S20	200克米+400毫升水	100°C蒸煮+450W
		400克米+800毫升水	100°C蒸煮+300W
白米飯	S21	200克米+300毫升水	100°C蒸煮+450W
		400克米+600毫升水	100°C蒸煮+300W

自動烹調食譜

自動烹調	顯示	份量	火力
茄子	S22	200克	100°C蒸煮+300W
		300克	
		400克	
		500克	
		600克	
豆類	S23	200克	100°C蒸煮+300W
		300克	
		400克	
		500克	
		600克	
綠花椰菜	S24	200克	100°C蒸煮
		300克	
		400克	
		500克	
		600克	
花椰菜	S25	200克	100°C蒸煮+300W
		300克	
		400克	
		500克	
		600克	
豌豆	S26	200克	100°C蒸煮+300W
		300克	
		400克	
		500克	
		600克	
帶皮馬鈴薯 (小)	S27	1	100°C蒸煮+300W
		2	
		3	
		4	
		4	
帶皮馬鈴薯 (大)	S28	1	100°C蒸煮
		2	
		3	
		3	
		4	
馬鈴薯	S29	200克	100°C蒸煮+300W
		300克	
		400克	
		500克	
		600克	
		600克	
紅蘿蔔	S30	200克	100°C蒸煮+300W
		300克	
		400克	
		500克	
		600克	
玉米	S31	2	100°C蒸煮+300W
		3	
		4	
		5	
		5	
		6	

自動烹調食譜

自動烹調	顯示	份量	火力
甜椒	S32	200克	100°C蒸煮
		300克	
		400克	
		500克	
		600克	
		600克	
辣椒	S33	200克	100°C蒸煮
		300克	
		400克	
		500克	
		600克	
		600克	
蘑菇	S34	200克	100°C蒸煮+300W
		300克	
		400克	
		500克	
		600克	
		600克	
蔥/韭菜	S35	200克	100°C蒸煮+300W
		300克	
		400克	
		500克	
		600克	
		600克	
小捲心菜	S36	200克	100°C蒸煮
		300克	
		400克	
		500克	
		600克	
		600克	
芹菜	S37	200克	100°C蒸煮+300W
		300克	
		400克	
		500克	
		600克	
		700克	
蘆筍	S38	200克	100°C蒸煮+100W
		300克	
		400克	
		500克	
		600克	
		600克	
菠菜	S39	200克	100°C蒸煮+300W
		300克	
		400克	
		500克	
		600克	
		600克	
西葫蘆	S40	200克	100°C蒸煮+300W
		300克	
		400克	
		500克	
		600克	
		600克	

非蒸煮菜單

自動烹調	顯示	份量	火力
融化巧克力	P01	100克	450W
		150克	450W
		200克	450W
融化奶油	P02	100克	450W
		150克	450W
		200克	450W
蕃薯	P03	200克	100W+220°C
		400克	100W+220°C
		600克	100W+220°C
全雞	P04	800克	100W+220°C
		1000克	100W+220°C
		1200克	100W+220°C
雞腿(支)	P05	200克	450W+220°C
		300克	450W+220°C
		400克	450W+220°C
		500克	450W+220°C
		600克	450W+220°C
		700克	450W+220°C
雞翅	P06	200克	300W+220°C
		300克	300W+220°C
		400克	300W+220°C
		500克	300W+220°C
		600克	300W+220°C
		700克	300W+220°C
全魚	P07	1條	100W+220°C
		2條	100W+220°C
		3條	100W+220°C
魚排	P08	200克	100W+220°C
		300克	100W+220°C
		400克	100W+220°C
		500克	100W+220°C
披薩	P09	600克	100W+220°C
		200克	預熱 / 200°C 旋風
		300克	預熱 / 200°C 旋風
		400克	預熱 / 200°C 旋風
冷凍披薩	P10	500克	預熱 / 200°C 旋風
		600克	預熱 / 200°C 旋風
		200克	100W+220°C
		300克	100W+220°C
蛋糕	P11	400克	100W+220°C
		500克	預熱 / 150°C
		600克	預熱 / 150°C

自動烹調	顯示	份量	火力
烤豬肉	P12	400克	450W+220°C
		500克	450W+220°C
		600克	450W+220°C
		700克	450W+220°C
		800克	450W+220°C
		900克	450W+220°C
		1000克	450W+220°C
		雞肉串燒	P13
300克	100W+220°C		
400克	100W+220°C		
500克	100W+220°C		
600克	100W+220°C		
200克	預熱 / 220°C		
蝦	P14	400克	預熱 / 220°C
		600克	預熱 / 220°C
		400克	100W+220°C
烤牛排	P15	500克	100W+220°C
		600克	100W+220°C
		700克	100W+220°C
		800克	100W+220°C
		900克	100W+220°C
		1000克	100W+220°C
		200克	100W+220°C
		400克	100W+220°C
烤豬肋排	P16	600克	100W+220°C
		200克	100W+220°C
巧克力餅乾	P17	500克	預熱 / 180°C
檸檬餅乾	P18	400克	預熱 / 200°C
香腸	P19	200克	預熱 / 220°C
		400克	預熱 / 220°C
		600克	預熱 / 220°C
開胃小菜	P20	200克	預熱 / 220°C
		300克	預熱 / 220°C
		400克	預熱 / 220°C
加熱食物	P21	200克	900W
		300克	900W
		400克	900W
		500克	900W
		600克	900W
馬鈴薯	P22	1個	900W
		2個	900W
		3個	900W
飲料	P23	1杯	900W
		2杯	900W
		3杯	900W

自動烹調食譜

自動烹調	顯示	份量	火力
意大利麵	P24	100克 (+800毫升凍水)	700W
		150克 (+1000毫升凍水)	
		200克 (+1200毫升凍水)	
湯	P25	1碗	900W
		2碗	
		3碗	
披薩	P26	1個	900W
		2個	
		3個	
馬芬蛋糕	P27	1個	900W
		2個	
		3個	
		4個	
燕麥	P28	50克 (+500毫升水)	900W / 450W
		100克 (+1000毫升水)	
		150克 (+1500毫升水)	
烤蘋果	P29	2個	700W
		3個	
		4個	
三明治	P30	1份	900W
		2份	
		3份	
爆米花	P31	50克	900W
		100克	
布朗尼	P32	800克	100W+180°C
麵包	P33	100克	燒烤火力3
		150克	
		200克	
雞塊	P34	200克	100W+220°C
		300克	
		400克	
		500克	
		600克	
		200克	
薯條	P35	300克	100W+220°C
		400克	
		500克	

自動烹調食譜

自動烹調	顯示	份量	火力
燕麥葡萄餅乾	P36	600克	預熱+180°C
烤核桃	P37	500克	預熱+180°C
核桃巧克力餅乾	P38	500克	預熱+180°C
漢堡	P39	2個	100W+220°C
		4個	
		6個	
烤馬芬蛋糕	P40	840克 (70克x12個)	預熱+180°C

## 保證卡

- 自購買日起保固一年。正常使用下發生故障，可享櫻花服務人員Sakura Care免付費到府檢修；但購買之商品使用於營業用途、商業租賃或經第三人維修者，不在免費維修範圍內。
- 保證逾期如有故障或交換零件，酌收工本費。保證期限內如因天災、地變、不可抗拒之災禍或人為因素等，致使零件損壞，零件酌收材料費。
- 為了確保您的權益，請記得加蓋經銷商店章，並填寫購買(安裝)日期，妥善保管。
- 建議您上網<http://www.sakura.com.tw>/或撥打0800-021818服務專線註冊成為會員並登錄產品序號，以保障您的權益。

用戶姓名/

地 址/

品 名/

製造號碼/

安裝日期/

經 銷 處/



台灣櫻花股份有限公司

台中市大雅區42854雅潭路四段436號

服務專線 0800-021818

[www.sakura.com.tw](http://www.sakura.com.tw)

### 全省服務電話

台北：(02)26942345

基隆：(03)3522190

桃園：(03)3522190

新竹：(03)5315112

中彰投：(04)25658568

嘉義：(05)2373826

台南：(06)3554563

高雄：(07)7862555

屏東：(08)7374777

宜蘭：(03)9518411

花蓮：(03)8522346

台東：(089)321547

澎湖：(06)9219133

金門：(082)332040