

### 安裝注意說明

#### 瓦斯爐安裝注意事項

- 請勿自行安裝瓦斯爐，如有安裝需求，請通知專業人員進行安裝。
- 爐具須安裝在空氣流通的空間內使用，但請勿置放在強風直接吹入之處。
- 請依爐具本體張貼的指示說明，選擇正確的燃氣氣源安裝，以免發生意外。
- 安裝位置的周圍若為可燃性建材，如木製或塑膠牆壁等場所，爐邊要距離可燃性建材至少150mm以上。若爐具周圍與易燃物沒有充分的空間時，請安裝隔熱板；但與金屬板貼合之易燃物所製牆壁，仍應保持足夠150mm以上的距離，相關尺寸請參考下列圖示。(如周圍材料為不易燃，150mm的限制則非必要)
- 瓦斯爐下方廚櫃，不得安裝烤箱或其他抽送風設備，建議預留≧150mm的空間，以免影響瓦斯爐正常燃燒。
- 請將底座組放入已開孔的爐櫃(控孔尺寸請參照產品規格)；將固定座之螺絲旋出，並鎖緊調整螺絲；將開關按鈕、爐架、齒蓋、盛湯盤、爐頭等附件，放於正確位置，並確認定位正確。(爐具需放置於穩固及水平的檯面上)遇有檯面為人造石，請依安裝說明控孔之R角尺寸施工，並於四個R角處增加補強，以防人造石龜裂。
- 如欲平接檯面安裝，限定搭配石英石或大理石檯面。
- 建議瓦斯爐下方櫥櫃應開一通風口(面積不少於100cm<sup>2</sup>)，使下方空氣自然流通或增加隔板，以減少櫥櫃開啟改變氣流而造成熄火。

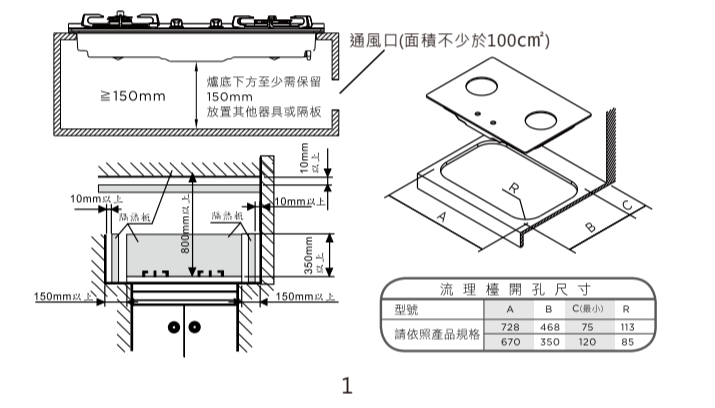

1

### 安裝注意說明

#### 後進氣板安裝調整方法及注意事項

1. 安裝調整方法請參考下列圖示，並依下列說明依序操作。
2. 將爐頭部品 ❶ 和 ❷ 依照順序取下。
3. 將爐頭之盛湯盤鬆開。
4. 將部品 ❸ (後進氣組)與玻璃面板組合。
5. 將鬆開螺絲鎖緊，再將爐頭部品依序放回定位。

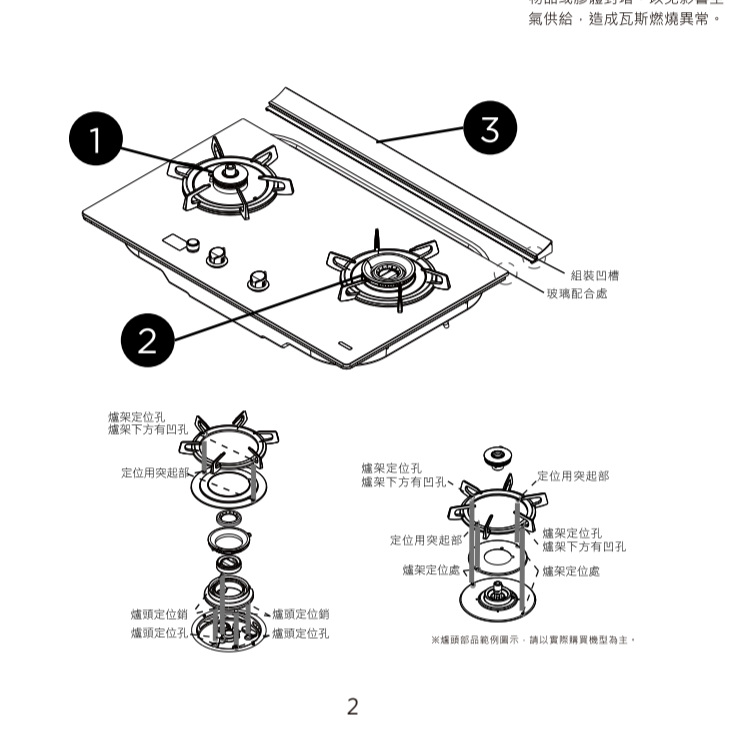

2

### 安裝注意說明

#### 電池安裝方式與注意事項

- 電池盒若無特別指示，通常位於底座下方左側或右側，位置依機型別有差異。(具電子連續點火之產品才需安裝電池)
- 發現點火針不點火或點火頻率異常(緩慢)時，請確認電力是否不足後更換。
- 電池壽命會因電池廠牌、特性及使用頻率而有不同。
- 長時間不使用爐具時，請將電池取出以免過充或漏液，損壞爐具。(建議使用鹼性電池)
- 乾電池規格為1號(D型)1.5V，一般機型使用1顆，防乾燒機型使用2顆。(詳細請參考說明書規格表)

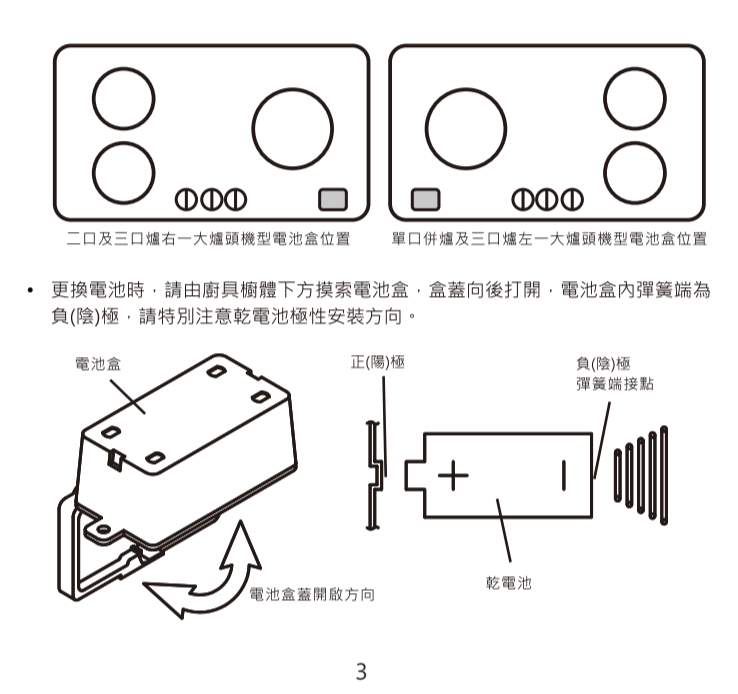

3

### 安裝注意說明

#### 瓦斯管安裝注意事項

- 連接瓦斯器具之燃氣配管請使用經國家標準檢驗合格之瓦斯管安裝。
- 連接瓦斯管時，需將瓦斯管套到管端的紅線上，並用管束固定；每三個月請自行檢查瓦斯管是否套緊或龜裂，另建議瓦斯管應每兩年更換一次，以確保安全。

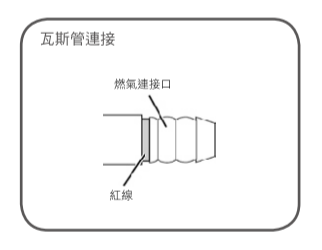

4

- 嚴禁瓦斯管穿過底座或接觸底座，且不可與廚櫃有干涉狀況，以免免造成瓦斯管意外脫落，發生危險。
- 一個瓦斯櫃(調整器)勿使用2個以上之瓦斯器具。(瓦斯接頭禁止用三通分出)
- 瓦斯管安裝後，請使用中性能釋清潔液(肥皂水或洗滌精)，塗佈在接頭處，並打開瓦斯以進行試漏測試，如接頭處有氣泡產生，表示有氣漏(嚴禁使用火焰測試)。
- 本公司家用液化石油氣爐具備依瓦斯壓力2.8kPa(R280)設計燃燒，若爐具未內置調整器，請消費者務必依國家標準規定使用國家標準檢驗合格的2.8kPa(R280)瓦斯壓力調整器，切勿自己更換未經檢驗合格之不同瓦斯壓力調整器若因此衍生的產品故障或事故，經鑑定確認後，公會不受理賠。
- 安裝時，請注意下方櫃體拉籃或抽屜與瓦斯管干涉情形，若有干涉可能造成瓦斯管脫落；建議加裝固定環(另購)將過長管線固定於櫃體櫃面上。

### 使用注意事項

- 點火前需注意烹飪場所之空氣能保持自然流通，不可緊閉門窗。
- 請先確認瓦斯爐開關在關閉位置，才可將瓦斯源開關開啟。
- 若同時使用電扇，風口不可直接對向爐頭，以免火焰順風勢燃燒其它物品。
- 爐具四周請將易燃物如紙張、酒類、油類、布巾、塑膠、……等移開。
- 注意瓦斯檢皮管不可與爐具本體及高溫區接觸。
- 請依爐具本體張貼的指示說明，選擇正確的燃氣氣源，以免發生意外。
- 若使用瓦斯桶，絕不可將瓦斯桶倒放使用，以免發生意外。

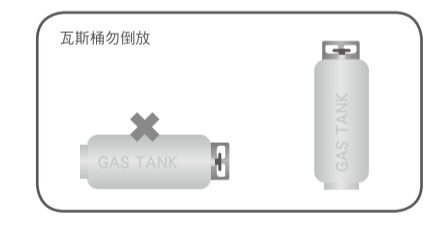

5

- 嚴禁瓦斯管穿過櫃框或接觸櫃處，以免免發生危險。
- 第一次使用前，請先將瓦斯爐面板上的標有「▲使用前請撕除」的產品特色貼紙撕除後，再開火使用。
- 若使用需要使用電池的產品，請在第一次使用前先將貼於電池盒蓋上的貼紙撕除。
- 此爐具只可用於烹飪，不可用於其他用途，如烘乾衣物、毛巾等。
- 請正確使用原廠標準配備的爐架進行烹煮，避免使用其他廠牌的爐架，以免造成危險。

### 使用注意事項

- 若使用防乾燒爐頭，請勿在異常高溫狀態下使用，如空鍋燃燒等，以避免危險或機器無法正常作動。
- 請勿將爐具面板做為切菜平台，或以重物敲擊，避免爐具變形或玻璃破裂造成機體損壞。
- 爐具上除標配爐架或選配輔助爐架外，請勿使用其他輔具，以防止瓦斯爐燒毀及造成火災等危險事故。
- 使用中請留意爐火是否正常，如發現異常，須立即關閉開關，並參照「日常保養注意事項」的指示檢查，若仍無法處理，請立即通知服務中心檢修。
- 使用中或剛熄火後，器具尚有高溫，請避免用手觸摸爐面、爐頭、齒蓋、爐架、湯盤，以免燙傷，建議可用濕布擦拭一下，再進行功能調整。
- 使用非溫度檢知爐頭時，請勿外出或就寢，離開煮食場所時請務必熄火，以免發生意外。
- 使用完畢後、外出時及就寢時，要確認關好瓦斯爐開關及瓦斯來源開關是否確實關閉。
- 瓦斯爐若不是因為電池沒電而無法正常使用時，請不要強制使用或自行檢修爐具，應立即通知檢定合格的燃氣器具維修人員處理，以免發生意外。
- 若發現瓦斯漏氣，應立即停止使用，並關閉瓦斯爐及瓦斯來源開關，同時打開門窗使空氣流通，切勿打開或關閉其他抽風機、電器或電燈開關，以免火花引爆瓦斯，並儘速通知服務中心檢修。
- 台灣區瓦斯器材公會建議每五年須更新產品，以確保使用安全，本產品零件均符合國家安全檢驗認證，但經長期使用後會有老化情形，若未更換新產品而持續使用造成自身或他人之損害，本公司概不負任何責任。
- 櫻花安全爐的服務維修零件提供的最低保證期間為製造後五年，若超過五年，恕不保證有可供維修的零件進行維修。
- 使用後爐頭及爐架...等會變色屬於正常現象，不會影響產品的安全性。
- 瓦斯爐使用時，可能因下方櫃體開啟改變氣流而熄火，此時瓦斯爐安全裝置會關閉瓦斯通進，確保使用安全。

6

### 保證卡

■ 自購買日起保固一年，正常使用下發生故障，可享櫻花服務人員免費到府檢修，但購置之商品使用於營業用途、商業租賃或經第三人維修者，不在於免費維修範圍內。

■ 保固逾期如有故障或交換零件，酌收工本費，保固期限內如因天災、地震、不可抗拒之災禍或人為因素等，致使零件損壞，零件酌收材料費。

■ 為了確保您的權益，請記得加蓋經銷商店章，並填寫購買(安裝)日期，妥善保管。

■ 建議您上網<http://www.sakura.com.tw>或撥打0800-021818服務專線註冊成為會員並登錄產品序號，以保障您的權益。

用戶姓名/ \_\_\_\_\_  
地 址/ \_\_\_\_\_  
品 名/ \_\_\_\_\_  
製造號碼/ \_\_\_\_\_  
安裝日期/ \_\_\_\_\_  
經 銷 處/ \_\_\_\_\_

**SAKURA**  
台灣櫻花股份有限公司  
台北市大直區42544維多利亞路436號  
服務專線 0800-021818  
www.sakura.com.tw

全省服務電話

台北: (02)26942345 基隆: (03)3522190	新竹: (03)5315112 中彰投: (04)25658568 嘉義: (05)2373826	台南: (06)3554563 高雄: (07)7862555 屏東: (08)7374777	宜蘭: (03)9518411 花蓮: (03)8522346 台東: (089)321547	澎湖: (06)9219133 金門: (082)332040
-------------------------------------	---	---	---	------------------------------------



# 一、檯面爐部品名稱

F74-A315-00

G-251K

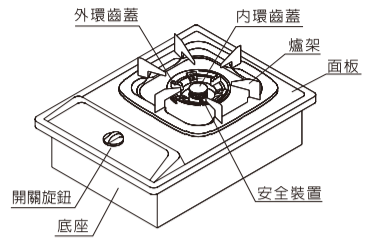

G2112G  
G9112G

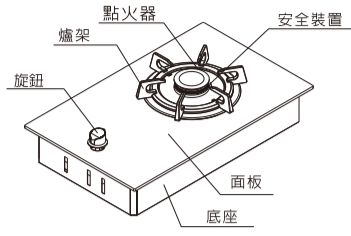

G-252K

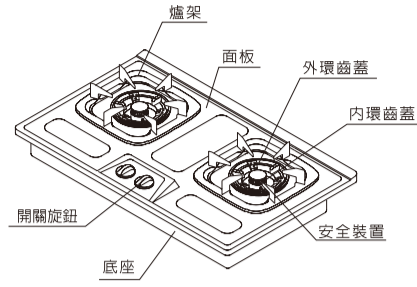

G-2830KS

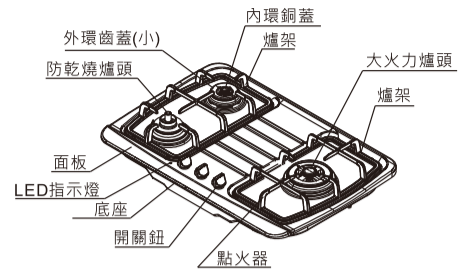

G-2830KG  
G9830KG

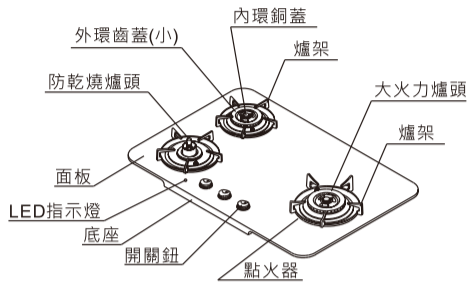

G360G  
G9521G

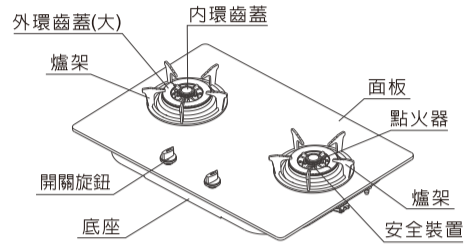

G-2820G  
G9820G

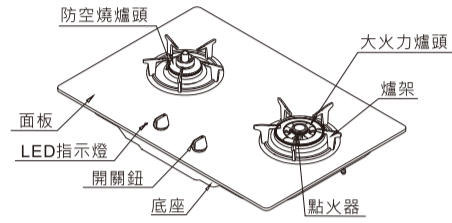

G-2522G  
G-9522G  
FG9522G

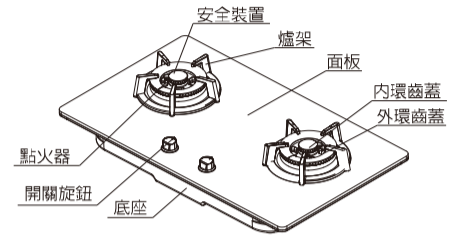

G2522S  
G9522S

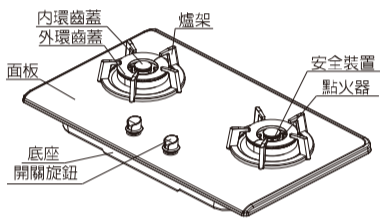

G2922AG  
G9922AG  
G2921G

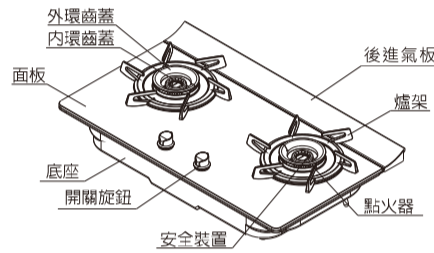

G2932AG

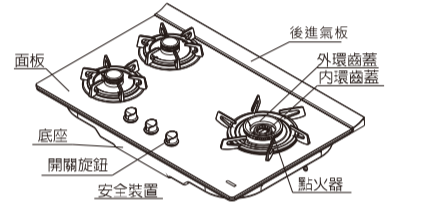

G2721G

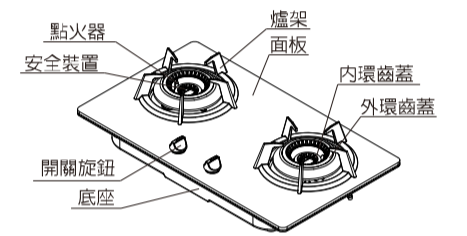

G2721S

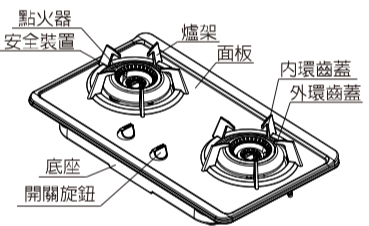

G2633G  
G2633S  
G9633G  
G9633S

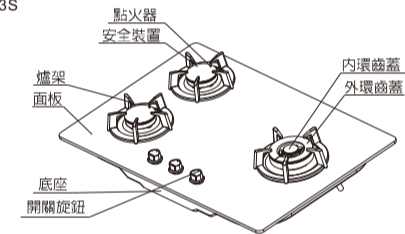

G2623G  
G2623S  
G9623G  
G9623S

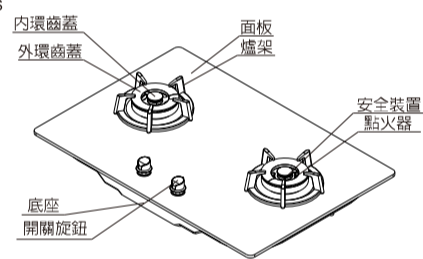

G2723G

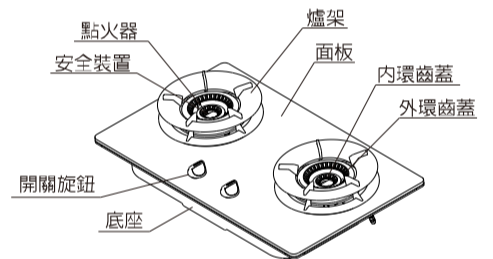

G2723

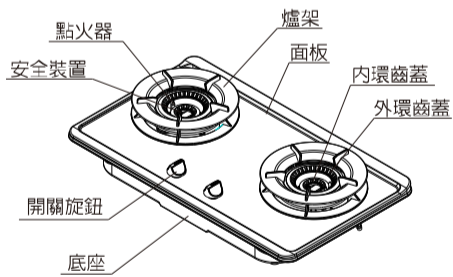

G9520G

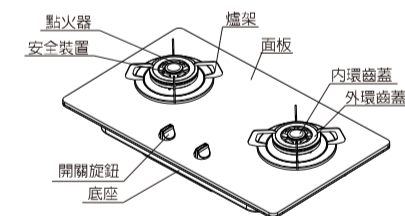

G2923G

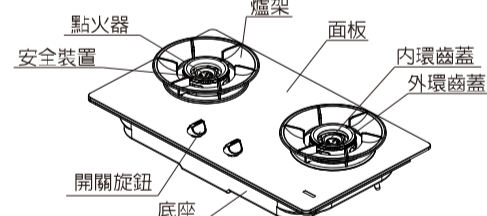

G2923AG

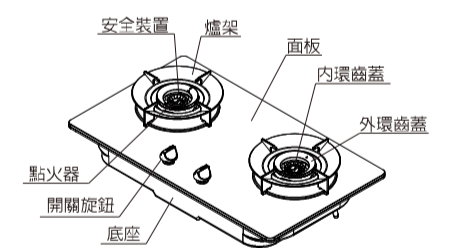

G2522AG  
G9522AG  
G2522BG  
G9522BG

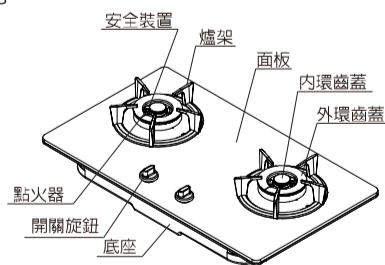

G2623AG  
G9623AG

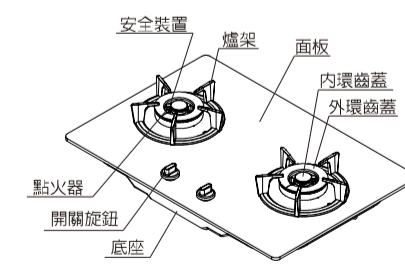

G2826G

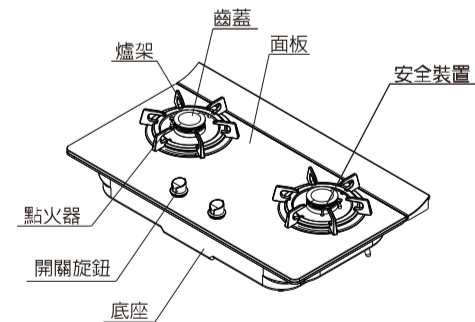

※本圖僅作部品名稱之標示，與實物不符，請依實物為準。

## 二、安裝說明

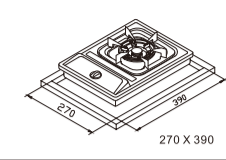
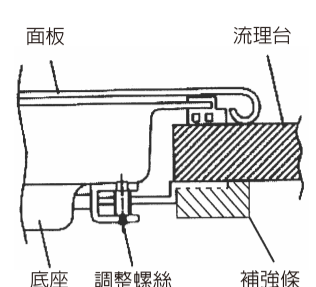
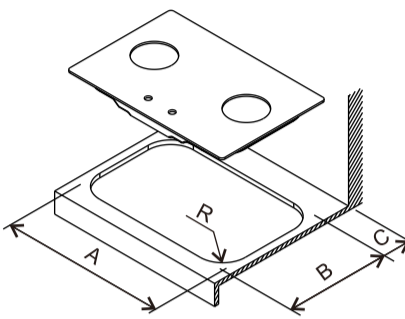
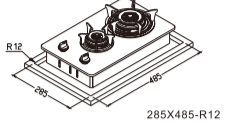
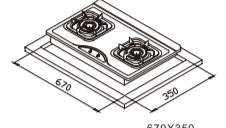
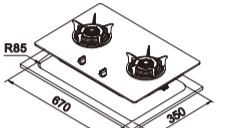
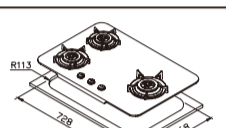
適用機型	挖孔尺寸																
G-251K		  <table border="1" data-bbox="966 920 1344 1023"> <caption>流理檯開孔尺寸</caption> <thead> <tr> <th>型號</th> <th>A</th> <th>B</th> <th>C(最小)</th> <th>R</th> </tr> </thead> <tbody> <tr> <td>依產品規格或插頁說明內容為準</td> <td>728</td> <td>468</td> <td>75</td> <td>113</td> </tr> <tr> <td></td> <td>670</td> <td>350</td> <td>120</td> <td>85</td> </tr> </tbody> </table>	型號	A	B	C(最小)	R	依產品規格或插頁說明內容為準	728	468	75	113		670	350	120	85
型號	A		B	C(最小)	R												
依產品規格或插頁說明內容為準	728		468	75	113												
	670		350	120	85												
G2112G																	
G-252K																	
G-9511K / G-9511KG/G-2720KS/G-9720KS/ G-2720KG/G360G/G-2820G/G-9720KG/ G2922AG/G2522G/G9522G/G-2522S/ G-9522S/G2721G/G2721S/G9520G/ G2923G/G2723G/G2723S/G9521G/FG9522G G2522AG/G9522AG/G2923AG/G2826G/ G2522BG/G9522BG																	
G-9620KG / G-9630KG/G2932AG/G2633G/ G2633S/G-9622K / G9633G/G9633S/ G2623G/G-9632K / G-2830KS/G2623S/ G9623G/G9623S/G-2830KG/G2921G G2623AG/G9623AG																	

- 請將底座組放入已開孔的爐檯。(挖孔尺寸請參照左圖)
- 將各組固定座之鎖緊片旋出，置於流理台下方，鎖緊調整螺絲。
- 將面板置於防漏橡圈上，並予以壓入。
- 將開關旋鈕、爐架、齒蓋、承湯盤、爐頭等附件，放於正確位置，並確認定位正確。
- 遇有檯面為人造石，請依安裝說明挖孔之R角尺寸(R12、R85或R113)施工，並於四個R角處增加補強，以防人造石龜裂。(如上圖所示)
- 安裝位置的周圍若為可燃性建材，如木製或塑膠牆壁等場所，爐邊要距離可燃性建材至少150mm以上。(如周圍材料為不易燃，150mm的限制則不是必要的)

## 三、防乾燒系列使用說明

### ■ 爐頭的使用方法

請根據所煮食品的不同來選擇不同爐頭。

#### ※大火力爐頭

煎炸某些食品、炒菜或加熱冷凍食品時，需大火力，而有油溫過熱防止裝置的防乾燒爐頭會因溫度過高而自動熄火，建議具較大火力的大爐頭烹煮。

※防乾燒爐頭(有防止煎油過熱功能)在煎炒某些不要求強火力的食品時，可選擇防乾燒爐頭。

※有時加熱一些冷凍食品，因為溫度上升的很慢，防乾燒爐頭可能無法正常啟動，這時請使用大火力爐頭。

※使用防乾燒爐頭時，一達到設定的溫度即自動熄滅。所以煎炸一些要求高溫的食品時，有可能中途達到了設定溫度而熄滅。

※使用防乾燒爐頭時勿將瓷盤等器皿置入鍋內一同煮食。

※防乾燒爐頭僅適用平底鍋具，鍋徑建議22-34公分(玻璃面板不可超過28公分)。

### ■ 電池的更換

※當電池沒電時，更換電池的指示燈也會閃爍警示，此時請先備妥新電池 < 2顆1號電池1.5V電池 >。當燈號持續亮著或無法點火時，請立即更換新電池。更換時間請確實將電池裝好，以免因接觸不良而無法點火。

※G2820/G2830當電池電力不足時，會以"嗶"聲警示，LED燈會亮起，此時請盡快更換電池，當電池完全沒電LED燈會完全消失。

### ■ 過熱裝置使用注意事項

※溫升超過設定溫度會自動熄火，請將旋鈕轉到『熄火位置』，若要繼續使用，請稍待過熱裝置冷卻後再重新點火。

※限用平底鍋具，重量需大於300g，若需油炸，油量不得少於200ml。

※使用時請務必將鍋底緊緊貼著過熱裝置。

※料理前，請將鍋底的水或油擦拭乾淨，以免影響過熱裝置的靈敏度。

※有下列使用方式時，過熱裝置將無法發揮作用：

■ 以砂鍋類耐熱、耐熱玻璃來做油炸烹飪時。

■ 鍋底凹凸不平

## 四、優耐特電路圖

優耐特電路圖  
(零秒開關機型)

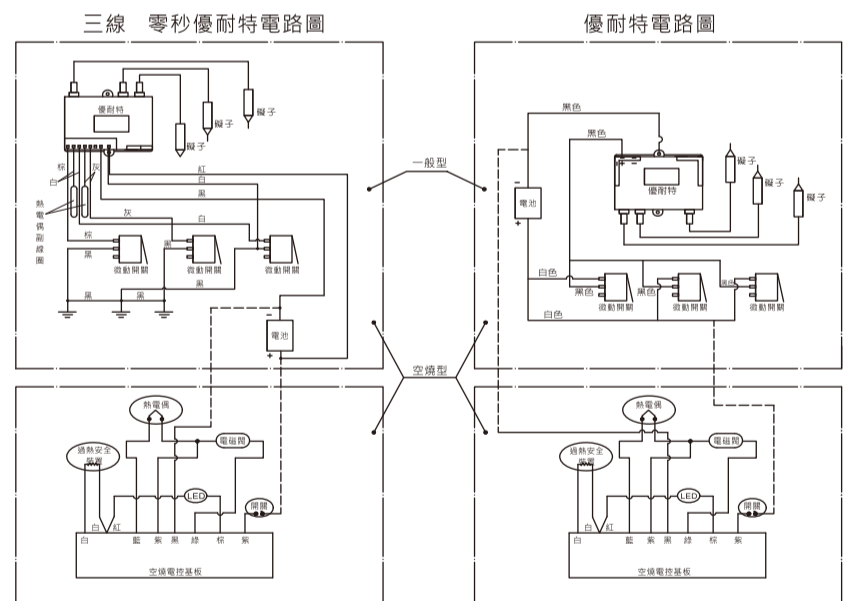

優耐特電路圖

