

svago

洗脫烘洗衣機 VE9960安裝使用說明書

感謝您購買 svago 產品。



- 使用前請詳閱本使用說明書，並正確使用。
- 從購買處取回產品時，請務必一併確認保證書已記入必要之事項。
- 因產品後續設計研發或功能不斷改善之原因，產品本體規格與說明書內容或有不同，請以實物為主。
- 請妥善保存本說明書，以利後續清潔保養或維修參考用途。

F74-A465

1. 安全資訊.....	01
2. 安裝說明.....	04
3. 使用說明.....	07
4. 清潔與保養.....	16
5. 故障排除.....	18
6. 技術規格.....	19

客戶關懷及服務

建議使用原廠零件。聯繫客服時，請確認您擁有下列的資料：機型、QR code、序號(資訊需掃QR code)。

- | | |
|--|---|
|  警告注意安全的資訊 |  環境資訊 |
|  一般資訊和技巧 |  注意，火災風險。 |
|  警告注意安全的資訊 | |
|  閱讀本手冊 | |

使用前請閱讀所有安裝指示和詳細說明，請仔細遵循說明。請妥善保存操作說明，以供日後使用。如果出售或轉讓設備，請確保新的所有者獲得本操作說明。

符合 RoHS 標準 確保符合法規標準之有毒化學品含量限制 (符合RoHS標準)

使用條件

本電器僅限家用或住宅類型環境。為了您的安全，並確保正確使用，安裝及首次使用前，請仔細閱讀此手冊及其中的須知及警告事項。為避免不必要的錯誤和意外，須確認所有使用此設備的人員皆徹底熟悉其操作及安全的特性。保留此說明書並確認其與設備一同移動或出售，使日常生活中使用的人們能了解適當的設備使用及安全說明。

1.1 一般安全需知

- 請勿以任何方式變更規格或嘗試修改，此產品皆具有危險性。
- 在高溫清洗期間，機門玻璃可能變熱，請勿碰觸！
- 請於使用設備前檢查滾筒內部，避免小型寵物爬進滾筒內。
- 硬幣、別針、鐵釘、螺絲、石頭或其它堅硬、尖銳物品，請勿置入機器內。
- 清洗襪子、絲帶、可清洗皮帶等小物件時，請將其置入洗衣袋或枕頭套內，以防止此類物件掉入水槽及內滾筒之間。
- 依照建議的用量使用衣物柔軟劑及洗衣清潔劑。過量可能損及布料或設備。
- 除非已獲得負責其安全的人員指導或監督，此設備不應由身體、感官或心理能力較弱，或缺乏經驗及知識的人員(包含兒童)操作。
- 勿使用洗脫烘衣機清洗帶有無折邊或撕損的物料。
- 使用後、清潔及維護時，請拔除設備電源並關閉水源。
- 在任何情況下，切勿嘗試自行修理機器。請聯繫當地的服務中心。
- 若電源線損壞，請洽服務人員更換。
- 使用水壓必須介於 0.05~1.0 MPa。

1.2 安裝

- 此設備很重，移動時須小心。
- 設備開箱時檢查是否損壞。如有疑問請勿使用並與服務中心聯繫。
- 使用前拆除所有包裝及運輸用螺絲。請參閱此說明書 P4。
- 設備安裝後，檢查是否壓住供水及排水管，且工作檯面是否壓住電源線。
- 不建議機器置放軟質地地面。
- 安裝後確認水管及其連接處無漏水現象。
- 安裝此設備所需的電氣及配管工作應由合格的服務人員執行。
- 本電器不可安裝在浴室及非常潮濕的地方。
- 本電器僅供室內使用。
- 本電器不適合嵌入使用。
- 地毯不得阻塞通氣口。
- 電器不得安裝在可鎖住的門、可滑動的門或背後有門鍊的後面，在此情形下，會限制任乾衣機完全打開。

1.3 使用方式

- 第一次使用，請先不要放入衣物的情況下，讓本產品運轉整個行程。
- 此設備專為家庭使用而設計。請勿使用於其它的用途。
- 僅可用於清洗衣物。並請遵守每個服裝標籤上的指示。
- 請勿使設備超載。請參閱此使用手冊的相關章節。
- 清洗前，確認口袋無物品，且扣上鈕扣及拉上拉鍊。避免清洗磨損或撕裂的物品，並在洗滌前先行處理如油漆、墨水、鐵銹及草汁，鋼絲內衣不得以機器清洗。
- 沾有揮發石油產品的衣物不得以機器清洗。如使用揮發性清洗液，放入機器前須確保清洗液已自衣物清除。
- 由於羽絨及鴨絨製品蓬鬆的特性，建議使用大型商用機器清洗/烘乾，在使用家用機器清洗/烘乾前，請諮詢該物品的製造商。
- 使用者應經常檢查衣物內是否遺留打火機(可拋或其它)。
- 請勿放入沾有如乾洗液等化學品的物品進行烘乾。其揮發性可能引起爆炸。僅可烘乾經過水洗或風乾的物品。
- 由於塑膠無法耐熱，烘乾程序中，不得留在於滾筒內。
- 當電源線、控制面板或底座損壞時，請勿使用。
- 請勿以拉動電源線的方式自插座上拔除插頭，需以抓取插頭方式拔除。
- 衣物柔軟精或類似產品，請依產品製造商的說明使用。

⚠ 注意

- 除非所有衣物能快速取出並攤開散熱，在烘乾程序結束前勿關閉洗脫烘衣機。
- 請勿在洗脫烘衣機中使用乾洗劑烘乾衣物。同時，勿在烘乾程序時使用加強洗淨之洗衣產品。

為減少烘乾機使用發生的風險，請遵守以下要求：

- 請勿將沾有油衣物放入洗脫烘衣機內，避免烘衣時發生危險。
- 請勿將裝有汽油、乾洗劑或其它易燃容器放置洗脫烘衣機內。
- 諸如發泡橡膠(乳膠發泡)、浴帽、防水棉絮、橡膠底的物體和衣服或裝發泡橡膠板的枕頭不得放入洗脫烘衣機烘乾。
- 諸如烹飪油、清潔劑、酒精、汽油、煤油、去汙劑、松酯、臘和去臘劑等汙染的衣物放在洗脫烘衣機進行烘乾前須以熱水先洗過。
- 紡織品軟化劑或類似產品，須依紡織品軟化劑說明書使用。
- 不可讓棉絮堆積在滾筒洗脫烘衣機附近。
- 不可在洗脫烘衣機內烘乾未洗衣物。

- 本電器不預期供生理、感知、心智能力、經驗或知識不足之使用者(包含孩童)使用，除非在對其負有安全責任的人員之監護或指導下安全使用。
- 滾筒式乾衣機不適合使用於已經使用過化學藥劑處理過之衣物。
- 移除所有在衣服口袋的物品，如打火機和火柴。
- 若電源線損壞時，必須由製造廠商或其服務處或具有相關資格的人員加以更換以避免危險。
- 使用電器附帶的新軟管，舊軟管不得重覆使用。

1.4 兒童安全

- 在無人監督時，此洗脫烘衣機請勿單獨由年幼的兒童或老弱人士使用。
- 孩童應受監護，以確保孩童不嬉玩電器。
- 對兒童而言，包裝材料(如塑膠膜、聚苯乙烯)應避免兒童接觸。
- 建議所有洗衣清潔劑放置於兒童無法取得的安全位置。
- 應避免兒童或寵物爬進滾筒內。

安裝資訊

產品示意圖

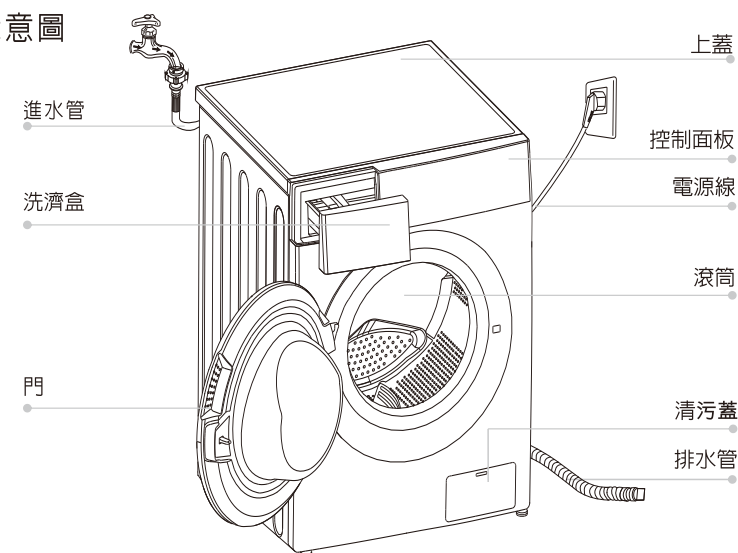

安裝說明

警告!

- 請確保產品水平及穩定性，避免使用時造成產品移動。
- 請確保產品沒有壓到電源線。

1. 請安裝在堅固平坦的地面上。
2. 請安裝在通風良好及避免日曬雨淋的地方。
3. 請遠離火源。

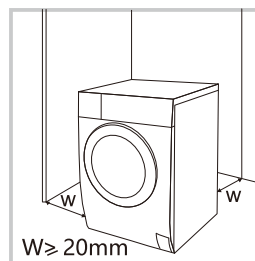

拆開包裝

警告!

- 包裝材料可能對幼童有危險。
- 請將包材放置在孩童接觸不到的地方。

1. 取下紙箱與保麗龍包裝。
2. 拿出洗脫衣機並取下底部包裝材料。
3. 從滾筒中取出進水管。

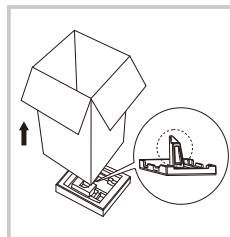

拆除運輸螺栓

警告!

- 在使用產品前，必須先將背面的運輸螺栓取下。
- 搬動產品時會需要用運輸螺栓，請確實收好運輸螺栓。

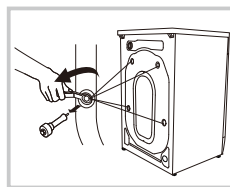

請依照下列步驟取下螺栓：

1. 用扳手解開四顆螺栓並取下。
2. 用運輸孔塞將開孔塞住。
3. 將運輸螺栓收好以備後用。

配件

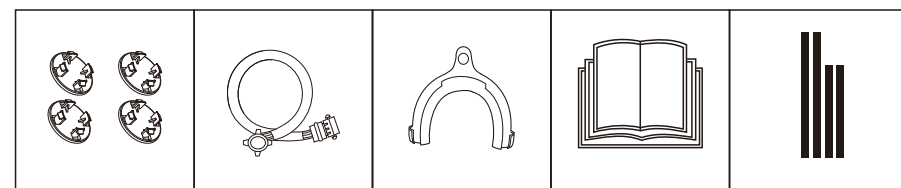

運輸孔塞

進水管

排水管掛勾

說明書

海綿條

海綿條

- 請務必安裝海綿條，可有效降低產品運作時產生的噪音。

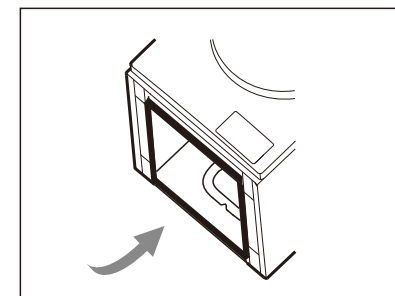
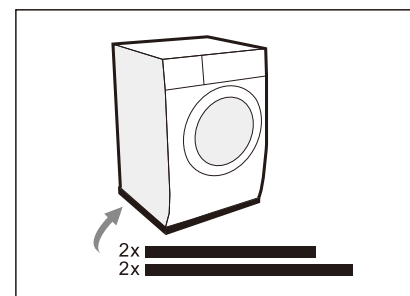

1. 將產品平放在地板上，在產品和地板之間使用衣服或軟性材料進行保護。
2. 將長、短各2條的海綿條對應到產品底部並粘貼。

調整水平

警告!

- 四支調整腳上的鎖緊螺帽都必須緊貼著機殼鎖緊。

1. 請檢查四支調整腳是否都牢牢固定在機器上。如果沒有，則請將其鎖緊。
2. 鬆開螺帽並轉動腳直到其緊貼到地板為止。
3. 用扳手調整與鎖緊調整腳，並確認機器是否穩定。

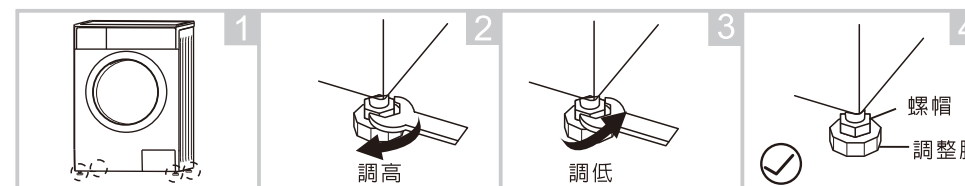

連接進水管

警告!

- 為預防漏水或水傷，請確實遵守本章的說明！
- 請勿彎折、壓到、修改或切斷進水管。

依圖示連接進水管。

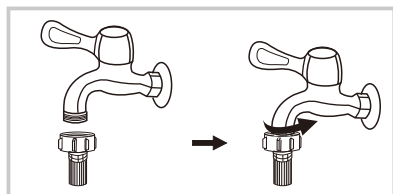

將進水管鎖到水龍頭的螺紋上

將進水管的另一端連接到產品背面的進水閥上，往順時鐘方向鎖緊。

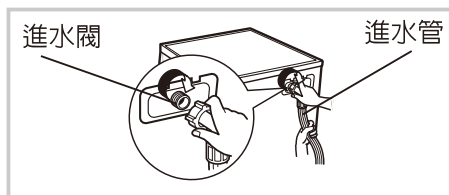

排水管

警告!

- 請勿彎折排水管及延長排水管。
- 排水管的位置要適當，以免漏水產生損壞。

設置排水管末端有兩種方式：

1. 將末端放排水口。

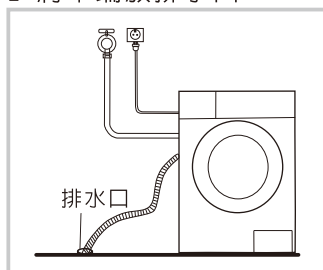

2. 將末端接到水槽的分支管。

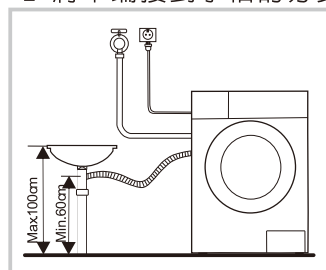

注意!

- 如果機器配備有排水管固定器，則請依照下列所述安裝。

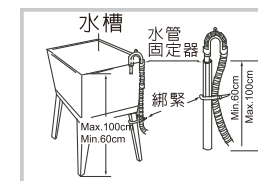
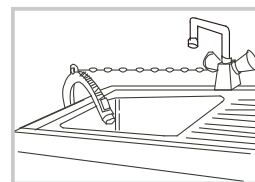

警告!

- 安裝排水管時，請用繩子將其固定好。
- 如果排水管太長，請勿將其硬塞進洗脫烘衣機裡，以免造成異音。

快速開始

小心!

- 在使用前，請先確認機器是否確實安裝好。
- 在第一次洗衣之前，請依照下列所述先在不裝入衣物的情況下讓本產品運轉一整個行程。

1. 開始洗衣之前

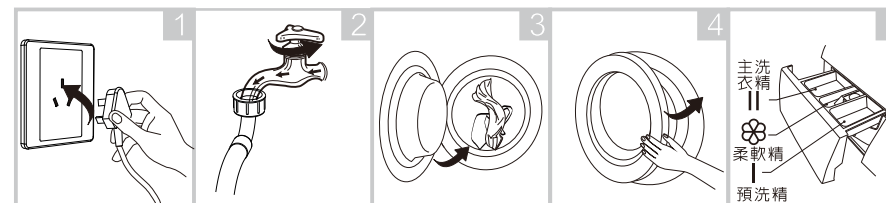

插上插頭 打開水龍頭 裝進衣物 關上門 放入洗衣精

* 此型號無預洗功能。

2. 洗衣

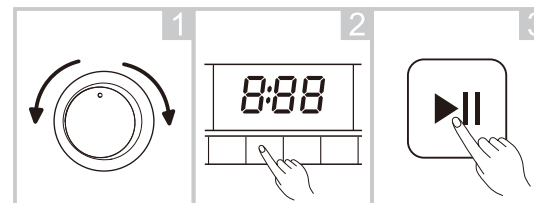

選擇洗程 選擇功能或預設 開始洗衣

3. 洗衣結束

蜂鳴器會響，或者會顯示「結束(End)」。

每次使用前

- 洗衣前，請確認洗衣精標示使用說明。需使用適合此產品無泡沫或少泡沫洗衣精。

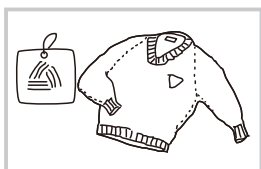

檢視標籤

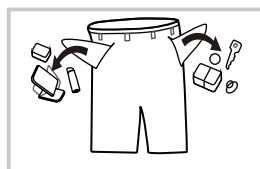

將口袋內物品取出

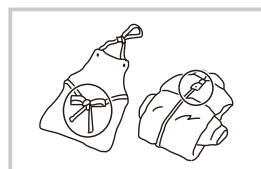

將帶子綁好、拉鍊拉好或鈕扣扣好

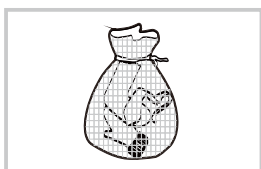

將較小衣物放在洗衣袋

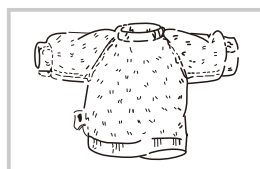

將容易脫落毛線衣物由內向外翻

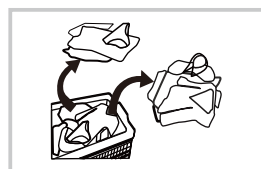

將不同質料的衣物分開

警告!

- 因洗一件衣物時，脫水時很容易產生較大的離心力。因此建議多放一兩件衣物進去一起洗，這樣脫水比較順。
- 請勿將沾有煤油、汽油、酒精與其他可燃材料的衣物放入清洗。

洗劑盒

- I 預洗投放格
- II 主洗投放格
- ☼ 柔軟精投放格

* 此型號無預洗功能。

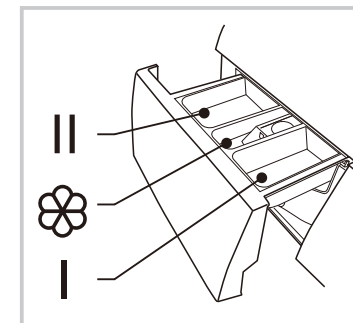

行程	II	☼	行程	II	☼
棉質衣物	●	○	牛仔布料	●	○
合成纖維	●	○	大件衣物	●	○
混合衣物	●	○	羊毛柔洗	●	○
嬰兒防敏	●	○	精緻衣物	●	○
快洗/快洗烘	●	○	棉質節能	●	○
單獨烘乾			冷水清洗	●	○
洗清+脫水		○	冷水快洗45'	●	○
單獨脫水					

● 表示必須 ○ 表示選擇性

注意!

- 使用塊狀、條狀洗衣劑或添加劑時，建議先用水稀釋再將其倒入洗劑盒，避免洗劑盒被堵塞造成溢流。
- 請使用適合衣物的洗衣精種類，以達到最佳的洗衣效果。

操作面板

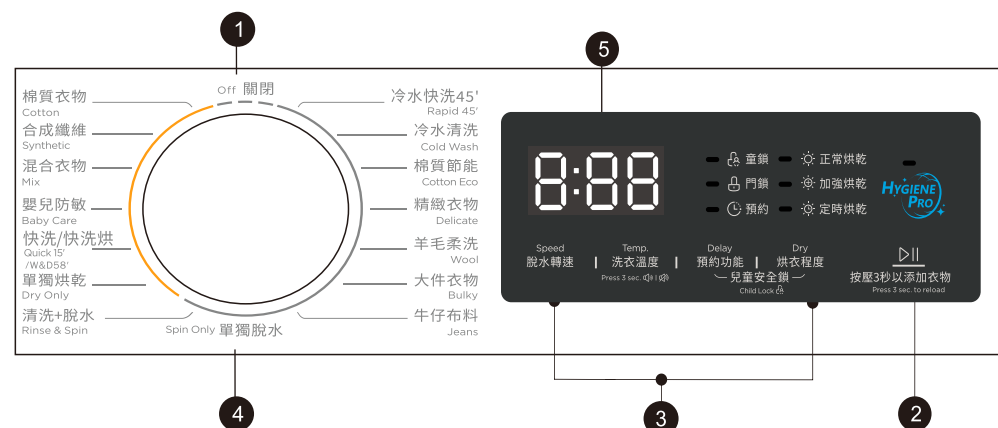

注意!

- 因設計不同圖面會有稍微差異，請以實際產品為準。

- 1 關閉**
產品關機
- 2 啟動/暫停按鈕**
按此鍵開始或暫停洗衣行程。
- 3 附加功能**
選擇附加功能，且燈會亮起
- 4 行程選擇旋鈕**
選擇洗衣行程
- 5 顯示幕**
顯示您洗衣機的設定、剩餘時間以及訊息。洗衣過程中會點亮。

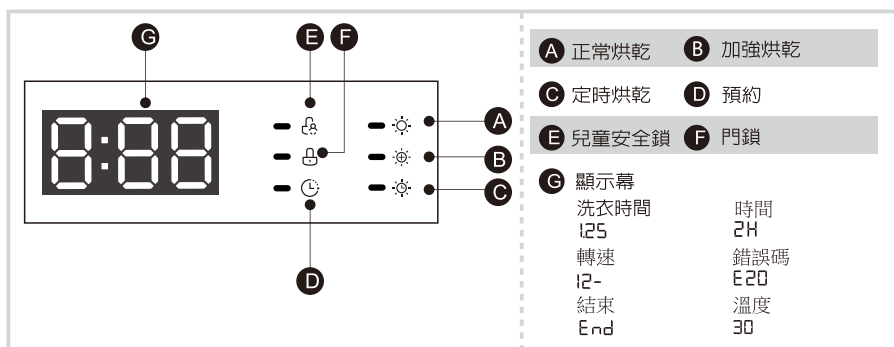

轉速及溫度

行程	預設轉速(rpm)	預設溫度(°C)	行程	預設轉速(rpm)	預設溫度(°C)
棉質衣物	1400	—	牛仔布料	800	60
合成纖維	800	40	大件衣物	1000	40
混合衣物	800	40	羊毛柔洗	600	40
嬰兒防敏	1000	60	精緻衣物	800	30
快洗/快洗烘	800	—	棉質節能	1000	30
單獨烘乾	1200	—	冷水清洗	800	—
洗清+脫水	1000	—	冷水快洗45'	800	20
單獨脫水	1000	—			

☀ 烘衣功能

按烘衣鍵可選擇烘衣程度：正常烘衣/加強烘衣/定時烘衣

- ☀ 正常烘乾：一般的烘衣程序
- ☀ 加強烘乾：需要立即穿的衣物，可選擇此功能
- ☀ 定時烘乾：可以選擇此功能，定時時間將衣服烘乾。

注意!

烘衣提示

- 衣物在脫水之後可能就乾了。
- 為確保衣物烘乾的品質，請依照衣物的種類及烘乾溫度分類。
- 合成纖維應該要設定適當的烘衣時間。
- 若您想要在烘乾後再將衣物燙平，建議將衣物多放一會。

不適合烘衣的衣物

- 特別精緻的物品，例如合成纖維窗簾、羊毛柔洗與絲質衣物，裝有金屬物件的衣物、尼龍絲襪、厚夾克之類的大件衣物、床單、棉被、睡袋及羽絨衣等。
- 具有橡膠或類似材料做內襯的衣物不可以用此產器烘乾。
- 沾到定型液或髮膠、指甲油溶劑或類似溶液殘留的衣物不可用機器烘乾，避免產生有害的蒸氣。

附加功能

- 預約功能** 設定預約功能
1. 選擇行程
 2. 按下預約功能，並設定時間(預約時間為0-24小時)
 3. 選擇[啟動/暫停]，啟動預約功能。



取消預約功能
 按下[預約功能]鍵，並按到顯示幕為0H。要在行程啟動前就設定完成。如果行程已經開始，則應該按[開/關] 鍵重設行程。

- ! 小心!**
- 洗脫烘衣機在運轉時發生斷電，會記憶體儲存目前選擇的洗程，且在電力恢復時按下[開/關]鍵便可繼續洗程。

HYGIENEPRO 獨家洗淨自清設計
 當此功能燈亮起時，表示此功能在行程中已自動啟動。會在特定行程之洗衣循環中啟動槽自清功能(見下表)。

- 功能說明：
 HYGIENEPRO為三合一功能
1. Auto Clean桶槽自清:漂洗後增加旋桶洗的功能，轉速比普通洗滌高，增加漂洗能力，可使衣物洗的更乾淨並使桶槽潔淨不殘留洗劑泡沫。
 2. Anti-Bacteria Gasket抗菌門圈
 3. Easy Spray噴淋洗:自動噴淋洗可洗淨殘留於膠圈及玻璃門上的泡沫。

行程	預約功能	烘衣程度	HYGIENE PRO	行程	預約功能	烘衣程度	HYGIENE PRO
棉質衣物	○	○		牛仔布料	○		●
合成纖維	○	○	●	大件衣物	○		
混合衣物	○	○	●	羊毛柔洗	○		
嬰兒防敏	○	○	●	精緻衣物	○		
快洗/快洗烘	○	○		棉質節能	○		
單獨烘乾	○	●		冷水清洗	○		●
洗清+脫水	○		●	冷水快洗45	○		
單獨脫水	○						

● 表示必須 ○ 表示選擇性

其它功能

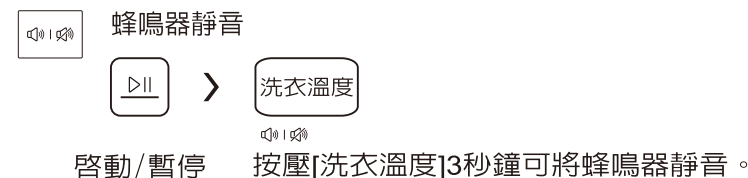

- ! 小心!**
- 洗脫烘衣機在運轉時發生斷電，會記憶體儲存目前選擇的洗程，且在電力恢復時按下[開/關]鍵便可繼續洗程。

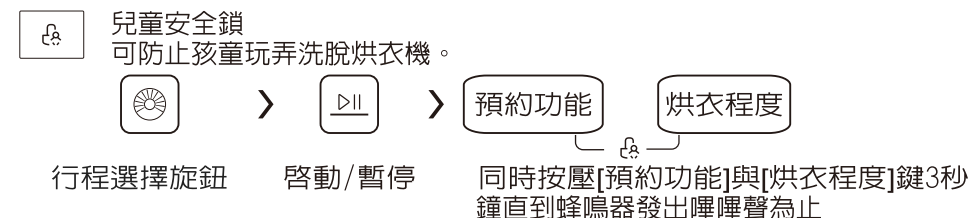

- ! 小心!**
- 同時按壓此兩按鍵3秒鐘，可解除此功能。
 - 「兒童安全鎖」會鎖住[開/關]以外的所有功能。
 - 切斷電源就會解除兒童安全鎖。

行程選擇旋鈕

行程可根據洗衣衣物種類選擇。

行程	說明
棉質衣物	適合棉或亞麻製成的耐磨紡織品與耐熱紡織品。
合成纖維	清洗合成衣物，例如：襯衫、外套、混紡等。在清洗針織衣物時，由於其鬆散的毛線結構且容易形成泡沫，因此應減少洗衣精用量。
混合衣物	適合棉質衣物與合成纖維製成的衣物
嬰兒防敏	可以讓嬰兒衣物更乾淨，並使洗清效果更好，更能保護寶寶皮膚。
快洗/快洗烘	選擇快洗行程+正常烘衣功能。 非常短的行程，適合清洗不太髒的衣物以及少量的衣物。
單獨烘乾	選此功能進行烘衣。可依衣物數量及需求，選擇不同烘衣功能。
洗清+脫水	額外洗清+脫水。
單獨脫水	額外脫水。
牛仔布料	特殊牛仔布料行程。
大件衣物	此行程特別設計用來清洗大件衣物。
羊毛柔洗	適合可手洗或機器洗的羊毛柔洗或含羊毛柔洗紡織品。可避免縮水、非常輕柔的洗衣行程，且行程暫停時間較長(紡織品靜置在清洗液體中)。
精緻衣物	適合水洗的精緻衣物，如絲質、綢緞、合成纖維或混紡纖維衣物。
棉質節能	增加洗衣時間以提升洗衣效果。
冷水清洗	清洗明亮顏色衣物時，可以更好地保護顏色。
冷水快洗45'	快速清洗少量不太髒的衣物。

注意：洗程結束後會顯示 End，請先將旋鈕旋到 Off 位置才能選擇啓動下一個洗程，否則無法啓動下一個洗程。

洗衣/烘衣重量

行程	洗衣/烘衣重量 (kg)	行程	洗衣重量 (kg)
※ 棉質衣物	10.0/7.0	牛仔布料	10.0
※ 合成纖維	5.0/5.0	大件衣物	5.0
※ 混合衣物	5.0/5.0	羊毛柔洗	2.0
※ 嬰兒防敏	10.0/7.0	精緻衣物	2.0
※ 快洗/快洗烘	2.0/1.0	棉質節能	10.0
※ 單獨烘乾	-/7.0	冷水清洗	5.0
洗清+脫水	10.0	冷水快洗45'	2.0
單獨脫水	7.0		

注意!

- 具有 ※ 的行程可以選擇烘衣功能。

清理進水口濾網

注意!

- 如果進水量變小，必須清理進水口濾網。

清理安裝在水龍頭進水管濾網

1. 關掉水龍頭
2. 從水龍頭上取下進水管。
3. 清理濾網。
4. 接回進水管。

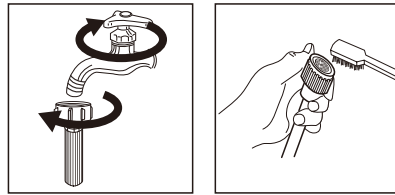

清理洗脫烘衣機上的濾網

1. 將進水管從機器背面取下。
2. 用尖嘴鉗將濾網取出，清洗乾淨再放回去。
3. 接回進水管。

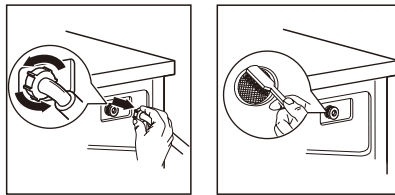

注意!

- 建議將濾網取出清洗。
- 清潔後接回進水管，並鎖緊在水龍頭。

清理洗劑盒

1. 拉開洗劑盒，內標示箭頭的位置往下壓。
2. 將洗劑盒往外拉並取下，然後用水清洗所有溝槽。
3. 重新裝回洗劑盒推置原位。

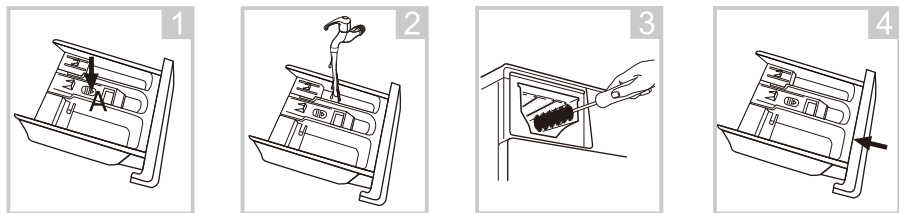

按A點並取出洗劑盒

清洗洗劑盒

使用舊牙刷清理開口內部

裝回洗劑盒

注意!

- 請勿使用酒精、溶劑或化學產品清理洗脫烘衣機。

清理排水口濾網

警告!

- 請小心熱水。
- 先讓洗脫烘衣機的清水冷卻。
- 清洗之前先請拔掉洗脫烘衣機電源插頭以免觸電。
- 排水口濾網可以過濾掉洗衣時產生的棉絮及細小的異物。
- 請定期清理濾網以確保洗脫烘衣機的正常運作。

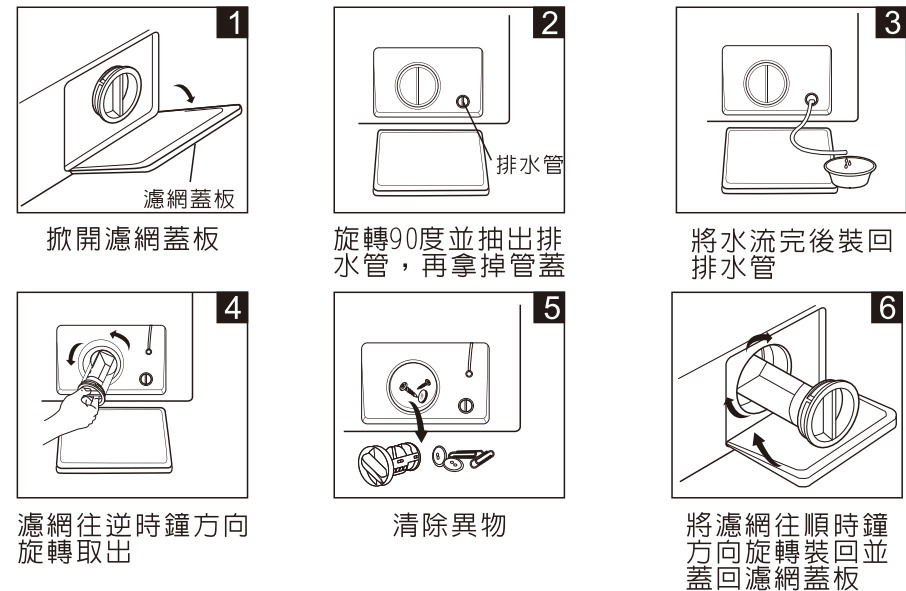

濾網往逆時鐘方向旋轉取出

清除異物

將濾網往順時鐘方向旋轉裝回並蓋回濾網蓋板

註：因不同產品型號設計有所差異，圖示僅供參考。

小心!

- 請確實將濾網及排水管重新裝好，蓋回蓋板。避免漏水產生。
- 部份機型並沒有排水管，因此可以跳過步驟2與步驟3。直接轉動濾網便可讓水流進盆子裡。
- 當洗脫烘衣機在運轉中，腔體內可能會有熱水。請勿取下濾網。請確認洗脫烘衣機洗程結束後，才取下濾網。在裝回濾網時，請確實將其鎖緊。

故障排除

故障代碼

若發現洗脫烘衣機功能異常，請參閱簡易說明，包含了實用小技巧，如何排除一般錯誤代碼。若無法排除，請聯絡服務人員。

故障說明	原因	處理方式
洗脫烘衣機無法啟動	門沒有關好	將門關好再重新啟動 檢查是否卡到衣物
門無法打開	安全設計： 洗程尚未結束	關掉電源再重新啟動洗脫烘衣機
漏水	進水管的接頭沒有鎖緊	檢查並鎖緊進水管
洗劑盒內有殘餘洗衣精	洗衣精潮濕或結塊	清理並擦拭洗劑盒
指示燈或顯示幕沒有亮	電源插頭沒插好 PC機板或線束接觸不良	檢查電力是否中斷 電源插頭是否插好
異常雜音	固定件鬆動 地面不平穩	檢查固定件(螺栓)是否鬆動 確認產品是否安裝在堅固、平坦的地板上

故障代碼	原因	處理方式
E30	門沒有關好	將門關好再重新啟動 檢查是否卡到衣物
E10	洗衣時的進水有問題	檢查水壓是否太低 請將水管拉直 檢查進水閥濾網是否堵塞
E21	排水逾時	檢查排水管及排水口濾網是否堵塞
E12	溢流	重新啟動洗脫烘衣機
EXX	其他	請先再嘗試一次；如果還是有問題，請致電服務人員。

注意!

- 請在檢查過後重新啟動洗脫烘衣機。如果問題還是存在或者顯示幕上顯示錯誤代碼時，則請致電服務人員。

技術規格

型號	VE9960
最大洗衣、脫水量(乾燥衣物)	10.0kg
最大乾衣量(乾燥衣物)	7.0kg
尺寸(W*D*H)	595*565*850
額定電壓、頻率	220V~,60Hz
重量	66kg
額定功率	1800W
烘衣功率	1200W
供水水壓範圍	0.05MPa~1MPa
轉速	1400rpm

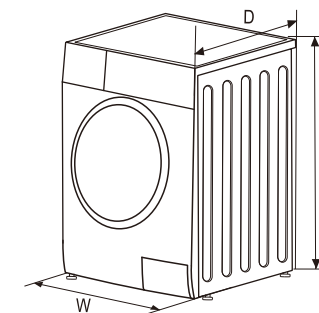

本產品遵守台灣限用物(RoHS)法令規章，揭露路徑：官網
(www.svago-kitchens.com.tw)\RoHS環境保護\產品種類\選擇XX機型

保證卡

- 自購買日起保固一年。正常使用下發生故障，可享櫻花服務人員Sakura i Care免付費到府檢修；但購買之商品使用於營業用途、商業租賃或經第三人維修者，不在免費維修範圍內。
- 保證逾期如有故障或交換零件，酌收工本費。保證期限內如因天災、地變、不可抗拒之災禍或人為因素等，致使零件損壞，零件酌收材料費。
- 為了確保您的權益，請記得加蓋經銷商章，並填寫購買(安裝)日期，妥善保管。
- 建議您上網<http://www.svago-kitchens.com.tw/>或撥打0800-021818服務專線註冊成為會員並登錄產品序號，以保障您的權益。

用戶姓名/

地 址/

品 名/

製造號碼/

安裝日期/

經 銷 處/



SAKURA

台灣櫻花股份有限公司

台中市大雅區42854雅潭路四段436號

服務專線 0800-021818

www.svago-kitchens.com.tw



svago

全台服務電話

台北：(02)26942345 基隆：(02)26942345 桃園：(03)3522190
新竹：(03)5315112 中彰投：(04)25658568 嘉義：(05)2373826
台南：(06)3554563 高雄：(07)7862555 屏東：(08)7374777
宜蘭：(03)9518411 花蓮：(03)8522346 台東：(089)321547
澎湖：(06)9219133 金門：(082)332040