

# svago

## 中島式排油煙機

### VR7236 安裝使用說明書

感謝您購買svago產品。

- 使用前請詳閱本使用說明書，並正確使用。
- 從購買處取回產品時，請務必一併確認保證書已紀錄必要之事項。
- 因產品後續設計研發或功能不斷改善之原因，產品本體規格與說明書內容或有不同，請以實物為主。
- 請妥善保存本說明書，以利後續清潔保養或維修參考用途。

F74-A471-001

# 目 錄

一、	外型尺寸.....	01
二、	部品名稱.....	02
三、	安裝原則.....	03
四、	安裝施工說明.....	04
五、	操作功能介紹.....	07
六、	使用注意事項.....	08
七、	日常檢查與保養.....	09
八、	異常狀況處理.....	10
九、	配線圖.....	11
十、	性能表.....	12

# 外型尺寸

## ■ VR7236SXL / VR7236SXXL

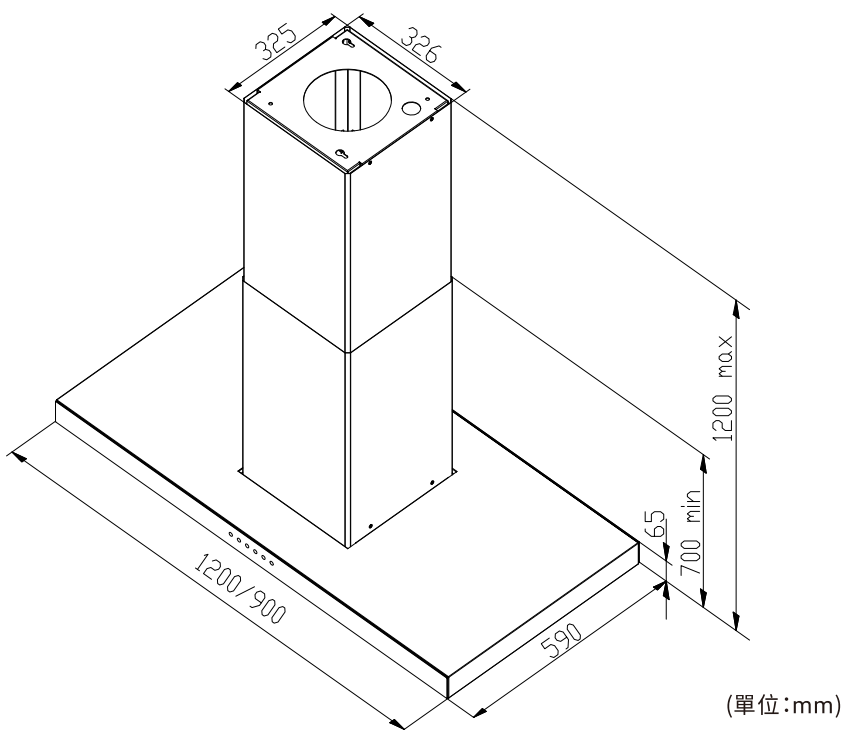

## ■ 安裝參考尺寸

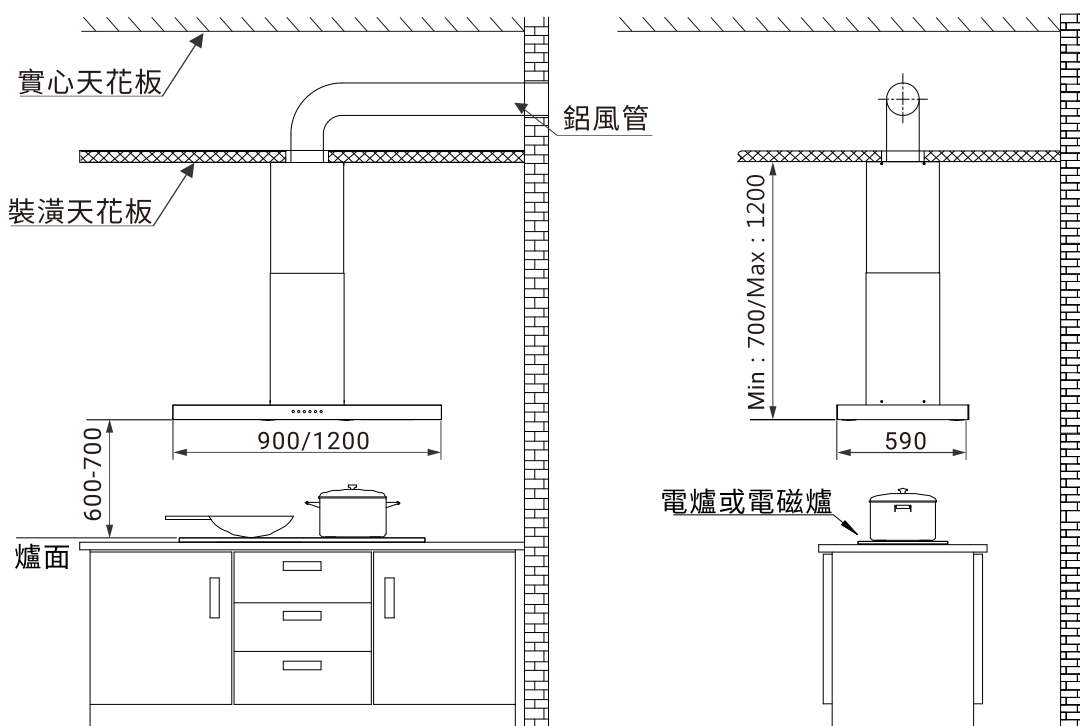

# 部品名稱

## VR7236SXL / VR7236SXXL

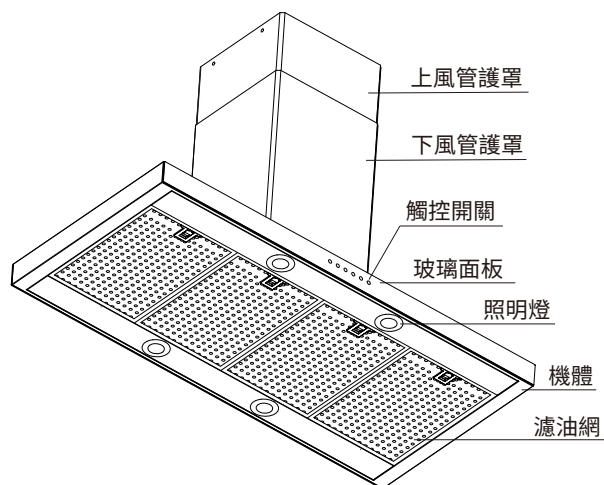

※本圖僅作部品名稱之標示，若與實物不符，請依實物為準。

■ 隨貨包裝中應含有下述配件。

### ● 部件零件A

項次	名稱	簡圖	數量
1.	機體		1個

### ● 部件零件B

項次	名稱	簡圖	數量
1.	馬達風機		1個

### ● 部件零件B-1

項次	名稱	簡圖	數量
1.	上風管護罩		1個
2.	支架補強片		1包 (2個+螺絲包)
3.	安裝施工圖		1個
4.	附件包	<ul style="list-style-type: none"> <li>X4 1.木螺釘 1/4"x2 1/2"-10#</li> <li>X4 2.孔罩 M6X40</li> <li>X8 3.彈簧十字螺絲</li> <li>X8 4.風箱機殼牙螺絲</li> <li>X3 5.束線帶</li> </ul>	1個

項次	名稱	簡圖	數量
5.	下風管護罩		1個
6.	集油杯		1個
7.	說明書		1個
8.	保護油包		1包

1. 排油煙機安裝之周圍，應避免門窗過多而產生空氣對流太大，則無法發揮其排油之效果(圖一)。
  2. 排油煙機安裝於爐台和電器爐之正上方(圖二)。
  3. 安裝後之機體不能歪斜應保持水平，否則機體內積油將傾向單邊而溢出機體外(圖三)。
  4. 排油煙機之安裝高度係以爐面至機體前緣端面之距離，參考高度為60-70cm，並適當調整以使廢氣完全排出(圖四)。
- 註：(1)電器爐至少60cm；瓦斯爐則至少70cm。  
(2)上述安裝高度，可能因環境因素造成機體金屬外殼低於60cm，惟須確保機體較低部位，不會因受熱變形而觸及機體內帶電部位。
5. 排風出口至機體之距離，應盡量避免過長，以免氣流壓於管內，影響其排風效果。
  6. 排氣管安裝時，其排出口方向不得將排出之油煙釋放至瓦斯或其他燃料之排氣通道。
  7. 電氣安裝
    - (1)電源一定要使用額定電壓(110V/60Hz)。
    - (2)本油機電源線為含有接地線功能之3P插頭，請安裝時使用相同規格之接地插座，並確認機體確實達到接地功能。
    - (3)若為非標準3P插座，請使用附件之電源轉接組接地。

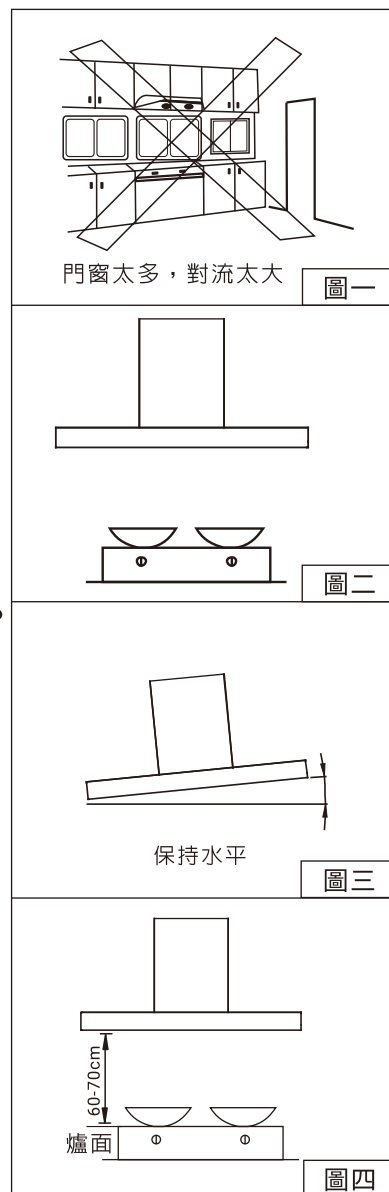

# 安裝施工說明

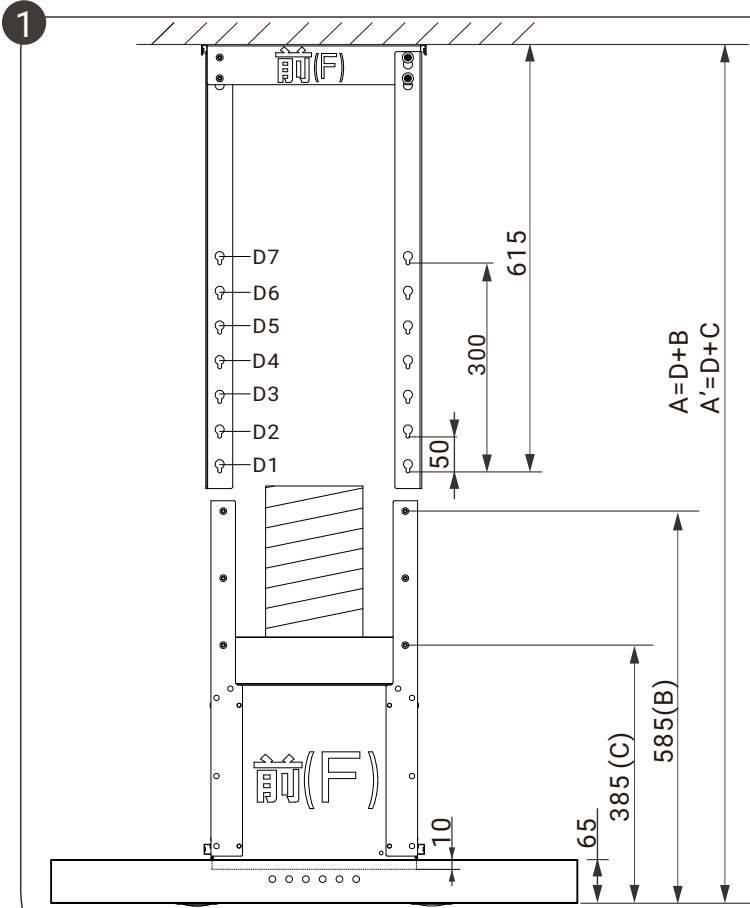

## ※施工確認

1. 安裝環境高度確認與選擇。
2. 安裝環境應考量安全因素需有95kg 以上吊重強度。

	A	A'
D1	1200	1000
D2	1150	950
D3	1100	900
D4	1050	850
D5	1000	800
D6	950	750
D7	900	700

※選擇D1~D7為安裝高度需求鎖孔

2 打開紙箱檢視換網卡、說明書、鋁風管、安裝施工圖...等附屬配件是否齊全。

4 取下風管座與鋁風管，兩零件以電工膠帶纏繞好再裝回。

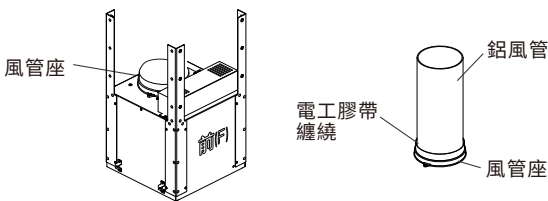

3 拆卸風機組上螺絲與墊圈12PCS，取下固定座和上支架。

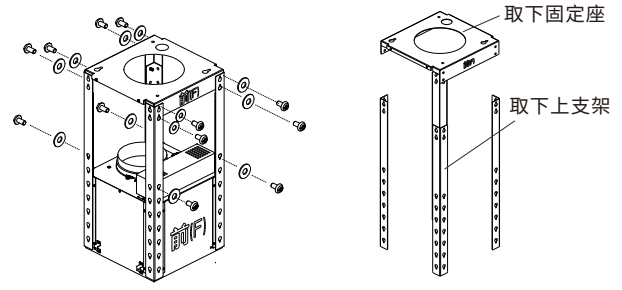

5 (1) 選定安裝位置貼上安裝施工圖，中島油機重量約31.7kg。安裝環境應考量安全因素需有95kg以上吊重強度。

(2) 固定座前(F)應與排油煙機控制面板相同。

- 木板安裝環境：1/4" \* 2 1/2" 10牙木螺釘從鑰匙孔處鎖附2支螺釘(A、A)，扣上固定座再鎖附另2支螺絲(B、B)。
- 水泥安裝環境：以5/16" (8.0mm) 鑽頭依施工圖孔位鑽4孔(深60mm)將4支膨脹螺絲1/4" \* 2" 敲進孔洞，固定座與膨脹螺絲鎖固4顆螺帽。

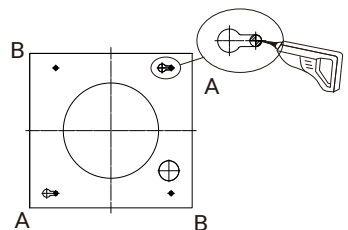

# 安裝施工說明

6

上支架\*2與天花板固定座斜對角鎖固螺絲與墊圈4顆。

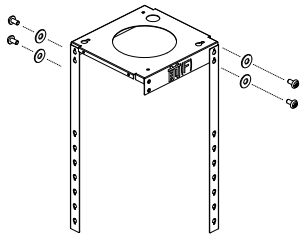

7

1. 參照吊掛高度圖表，先將機體與爐面距離適當位置預定好。
  2. 確定好機體與爐面適當高度後斜對角鎖固螺絲與墊圈4顆(C、C)。
- ※風機馬達前應與天花板固定座前同方向。
3. 鋁風管與電源線安裝至預留位置固定好。

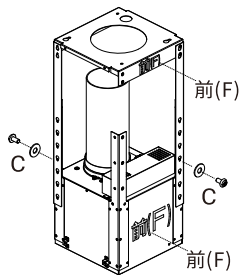

8

1. 將上支架\*2與天花板固定座斜對角鎖固螺絲與墊圈6顆。
2. 調整好中島油機適當高度後，將支架補強片鎖固在上支架部位共8顆螺絲。

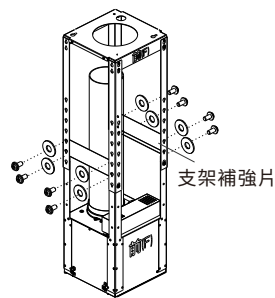
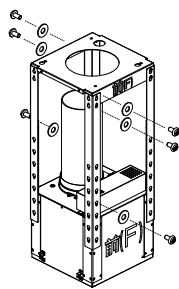

9

1. 組裝上風管護罩(薄頭十字螺絲4顆)
  2. 下風管護罩用膠帶固定於上風管護罩上。
- ※安裝上、下風管護罩時，需注意內緣焊道位置與方向在同一側。

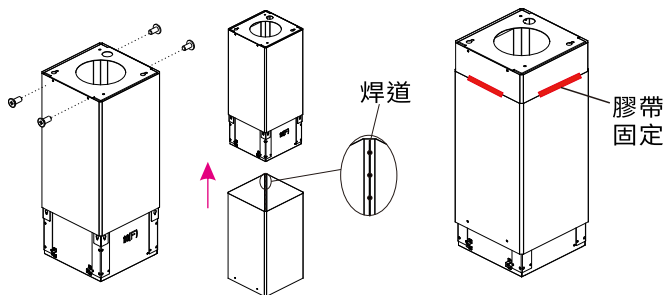

10

1. 未上外殼組前於馬達風機底部斜對角鎖2顆螺絲。
2. 將外殼組扣上鑰匙孔
3. 鎖固6顆螺絲。

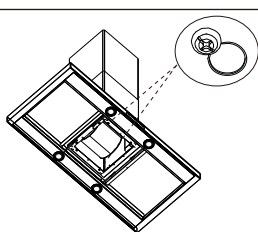

11

拆卸2顆螺絲取下線槽。

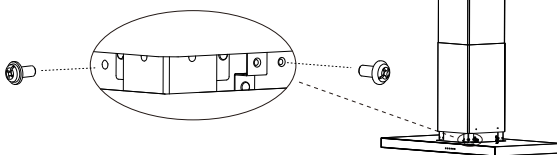

12

1. 將外殼組訊號接頭與馬達風箱訊號接頭對接，束線帶固定。
2. 將線槽組裝鎖回。

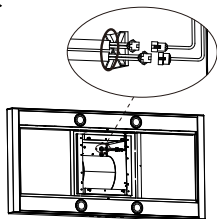

13

1. 撕掉膠帶將風管護罩放下，鎖固4顆薄頭十字螺絲。
2. 撕掉保護膜。
3. 取附件護油包擦拭機體及上、下風管護罩。

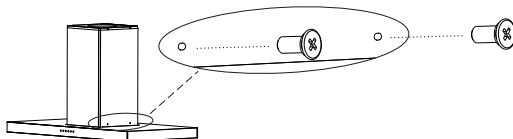

14

將集油杯掛勾對準馬達下方的卡勾，鉤上後往下輕拉即可裝回。

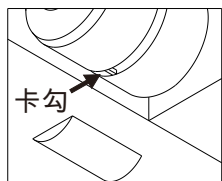

15

雙手承托濾油網，傾斜對準機體下方槽孔插入，拉開鎖扣推入機體，扣上即可裝上濾油網。

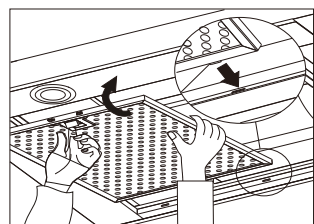

## ⚠️ 安裝施工警告：

- 1、未依據說明書安裝螺釘或固定裝置可能存在觸電之風險。
- 2、本產品因電流運作原理易使中繼馬達無法正常聯動運作，若環境必須加裝建議將中繼馬達安裝為手動開關啟動方式或洽詢櫻花服務人員，確保可正常運作。
- 3、選定安裝位置貼上安裝施工圖，中島油機重量約31.7kg。安裝環境應考量安全因素需有95kg以上吊重強度。若安裝環境無足夠強度時請做補強工事或向建造商洽詢取得更多資訊。
- 4、因錯誤環境及方式安裝本除油煙機而導致意外事故、環境問題、損壞或毀壞，恕不承擔責任。



# 功能操作介紹

## ■ VR7236SXL/VR7236SXXL



### Ⓜ 電源鍵：

- 在關機狀態下，輕觸此鍵進入待機模式，此時電源鍵及中速鍵之圖示呈亮橘色。
- 再按此鍵為關閉排油煙機，所有功能圖示會熄滅，返回關機狀態。

### — (低速) = (中速) Ⓜ (Turbo) 風速鍵：

- 在待機狀態下，輕觸所需風速鍵可啟動排油煙機，而此鍵指示燈呈亮橘色。
- 風速鍵分為低速、中速、Turbo，可依使用者需求切換使用。

### ☹ 照明鍵：

- 輕觸此鍵可開啟照明燈，而此鍵指示燈呈亮橘色。
- 每按一下，即可切換開燈與關燈。

### ⌚ 延遲關機鍵：

- 在任何風速運轉中，此功能才能運作，延遲關機時間設定為10分鐘。
- 輕觸此鍵便進入延遲關機模式，同時此鍵指示燈會呈亮橘色。
- 當延遲關機倒數10分鐘完成，排油煙機及照明燈會自動關閉，所有指示燈熄滅，進入關機狀態。

※延遲關機倒數中，輕觸電源鍵即可立即關機。

### ※鎖定功能：

在關機狀態下，長按電源鍵3秒啟動鎖定且功能蜂鳴器嗶一聲，此時僅電源鍵可操作；再次長按電源鍵3秒解除鎖定且功能蜂鳴器嗶一聲。若不解除鎖定功能則5分鐘後會自動解鎖且功能蜂鳴器嗶一聲。

## 使用注意事項



- 為防止因為不當操作使產品受到損害或您自己、其他使用者受傷，在開始使用除油煙機之前，請留意下述列舉的安全事項。
- 孩童應受監護，以確保孩童不嬉玩電器。
- 本電器不預期供生理、感知、心智能力、經驗或知識不足之使用者(包含孩童)使用，除非在對其負有安全責任的人員之監護或指導下安全使用。
- 當與烹飪器具一起使用時，可觸及部件可能變熱。

### ⚠️ 基本注意事項

1. 維修保養前，需先關閉電源、移除電源插頭後方可執行。
2. 禁止於開機模式進行維修保養，避免誤判造成啟動。
3. 避免使用異物堵住入風口；當有異物堵塞時，機器會啟動安全保護停止運轉，需關閉電源，清除異物後方能啟動。
4. 非專業人員嚴禁本機內部拆卸。
5. 排氣管安裝時，其排出口方向不得將排出之油煙釋放至瓦斯或其他之燃燒之排氣通道釋出。
6. 須遵守排氣排放的相關規定。
7. 未依據說明書安裝螺釘或固定裝置可能存在觸電之風險。
8. 鋼化玻璃勿受碰撞或敲擊，避免產生碎裂。

### ⚠️ 用火相關注意事項

1. 嚴禁鍋中燃火(當烹調燒酒雞之類食物，嚴禁鍋中燃火，以免燒壞機體)。
2. 當排油煙機與瓦斯或其他燃料同時使用時，室內應有良好的通風。
3. 若未依說明書執行清潔可能引起火災之危險。
4. 不可在除油煙機下方直接燃燒。

### ⚠️ 濾網架拆卸 / 清理

1. 當拆洗濾網架時，請勿開機使用。
2. 清洗濾網架時建議使用洗衣粉、肥皂粉、洗碗精等中性清潔劑清洗。
3. 清洗濾網架時請使用柔軟抹布或海綿，不可使用硬質絨刷球或菜瓜布，以免造成刮痕。

### ⚠️ 機體清潔注意

1. 機體嚴禁用水直接沖洗或浸泡在水裡，以免產生漏電或損壞馬達。
2. 外觀機體嚴禁使用強酸或強鹼之清潔劑浸泡清洗建議；使用洗衣粉、肥皂粉、洗碗粉、沙拉脫清洗。

### ⚠️ 環保回收注意

1. 本公司產品使用壽命結束時，請將該產品分類送至一般資源回收處或政府指定回收站。
2. 產品內若有使用電池，將耗盡電力的電池取下送至政府指定的電池回收站，此舉能為環保盡一份心力。
3. 產品安裝後，若有對環境不友善的廢棄物(例如保麗龍)，請依政府垃圾分類規定丟棄，為環保盡一份心力。

## ■ 日常保養重於維修

為發揮本機最佳性能，延長其使用壽命，應經常注意保養。

### A. 常保持機體外部潔淨：

使用後請用乾布或沾有中性清潔劑之抹布擦拭濾油網、機體外殼及排氣管護罩表面，經常清潔機體各處，及附件護油包擦拭保養以保持美觀、衛生和控制面板的感應度。

### B. 拆除濾油網清潔：

**(1)保養維修時應將電源插頭拔掉！**

**(2)為避免濾油網意外地掉下和衣服沾染油漬，必需以雙手取下濾油網。**

#### 1. 濾油網之裝拆：

用雙手承托濾油網及拉開鎖扣，往下推動鎖扣，使濾油網鬆開(圖一)；將濾油網傾斜，向下取出(圖二)。

2. 濾油網使用過久後，會因油膜附著而影響美觀，因此應視實際情況，最好每半個月清洗一次，請勿超過一個月，以免不易清洗潔淨。

3. 清洗時可使用性質溫和的清潔劑。除手洗外，也可用洗碗碟機，但應選用低溫、短促的清洗程序。

4. 待濾油網晾乾才重新裝回機體使用。

5. 濾油網經過多次清洗後可能會造成顏色改變，此為正常情形，不會影響使用。

#### C. 更換LED燈泡：

1. LED更換，請聯繫經銷商至府上更換。

2. 更換燈泡前，必須將電源切斷和確定燈泡已經冷卻。

3. 拔除LED燈接線組後將LED燈組推出(圖三)。

4. 更換新零件後，再接上LED燈接線組，並將LED燈組推回燈固定板固定。

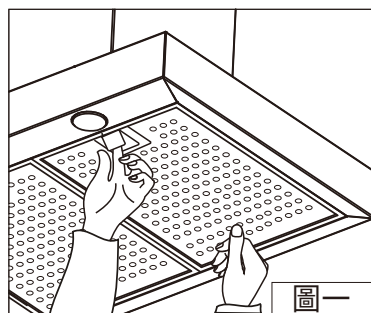

圖一

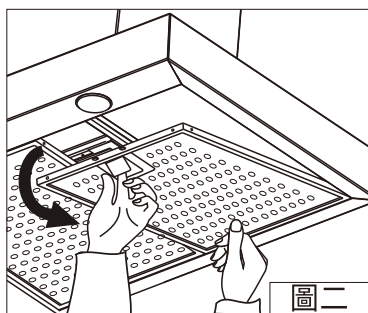

圖二

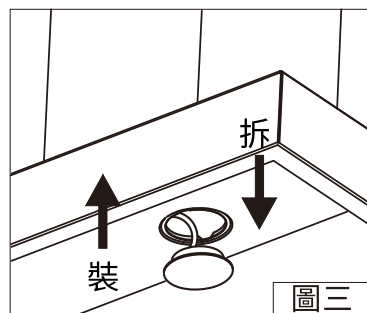

圖三

## 異常狀況處理

1. 使用中發現異常狀況時，請將開關電源切掉，並洽各區經銷及服務人員。
2. 處理異常狀況時請先將開關電源切掉。

狀況	原因及處置方法	使用工具
電源線損壞	若電源損壞時，必須由製造廠或其服務處或具有類似資格的人員更換以避免危險。	十字起子 尖嘴鉗
馬達無運轉	馬達線材脫落或斷線： A. 拔除電源。 B. 檢查馬達連接線是否脫落或斷線。 C. 重新送電運轉。 D. 若狀況未排除，請送回經銷商更換	十字起子
機體震動	A. 查看馬達是否鎖緊。 B. 如馬達已鎖緊，則是風葉受損，不平穩轉動時會產生震動，應更換風葉。	十字起子
吸力不強	A. 排油煙機與爐面的距離太高。 B. 排油煙機周圍環境門窗通風多，對流太大。 C. 排油煙機裝置在窗戶處所導致，最好在排油煙機後部下方放一塊三夾板，與排油煙機後部對齊，遮其窗戶之凹處。 D. 參考安裝原則及安裝注意事項進行安裝。	
機體裝設歪斜	A. 如係左右歪斜則由風箱支架鑰匙孔調整左右高度。 B. 如係前後歪斜則由風箱支架鑰匙孔調整前後高度。	十字起子

# 配線圖

## ■ VR7236SXL / VR7236SXXL

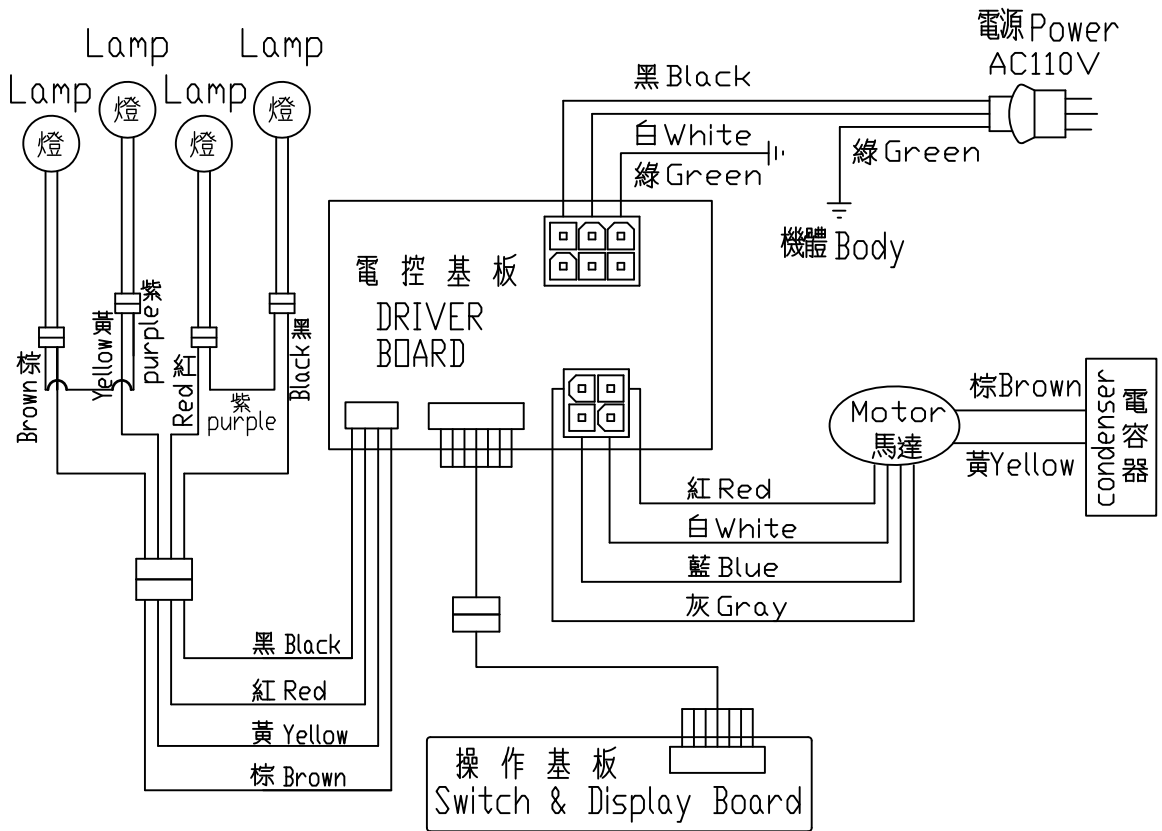

## 性能表

	<b>VR7236SXL</b>	<b>VR7236SXXL</b>
機體尺寸(mm) (WxDxH)	900X590X65	1200X590X65
淨重(kg)	29.5 kg	31.7 kg
額定電壓/頻率	110V~60Hz	
傳動方式	AC 二極單馬達	
出風口徑	Ø150mm	
照 明	LED燈1W x4	
調 速	Turbo / 中速 / 低速	
轉速 (R.P.M)	Turbo:2400/中速:1650/低速:1250	
風量 (m <sup>3</sup> /min)	Turbo:15.5/中速:9.7/低速:7.4	
消耗功率 (W)	Turbo:350/中速:230/低速:190	

- 台灣區瓦斯器材公會建議每五年須更新產品，以確保使用安全。本產品零部件均符合國家安全檢驗認證，但經長期使用後會有老化情形，若未更換新產品而持續使用造成自身或他人之損害，本公司概不負任何責任。
- 本說明書內容若有變更等未盡事宜，本公司保有條文修改之權利，不另通知。
- 本產品遵守台灣限用物質(RoHS)法令規章，揭露路徑：svago官網\產品介紹\排油煙機\選擇XX型號\內有 ROHS 文件 (台灣櫻花-進口精品svago官網 <https://www.svago-kitchens.com.tw>)。

# 保證卡

- 自購買日起保固一年。正常使用下發生故障，可享櫻花服務人員Sakura Care免付費到府檢修；但購買之商品使用於營業用途、商業租賃或經第三人維修者，不在免費維修範圍內。
- 保證逾期如有故障或交換零件，酌收工本費。保證期限內如因天災、地變、不可抗拒之災禍或人為因素等，致使零件損壞，零件酌收材料費。
- 為了確保您的權益，請記得加蓋經銷商章，並填寫購買(安裝)日期，妥善保管。
- 建議您上網<http://www.svago-kitchens.com.tw/>或撥打0800-021818服務專線註冊成為會員並登錄產品序號，以保障您的權益。

用戶姓名/

地 址/

品 名/

製造號碼/

安裝日期/

經 銷 處/



**SAKURA**

台灣櫻花股份有限公司

台中市大雅區42854雅潭路四段436號

服務專線 0800-021818

[www.svago-kitchens.com.tw](http://www.svago-kitchens.com.tw)



全台服務電話

台北：  
基隆：(02)26942345  
桃園：(03)3522190

新竹：(03)5315112  
中彰投：(04)25658568  
嘉義：(05)2373826

台南：(06)3554563  
高雄：(07)7862555  
屏東：(08)7374777

宜蘭：(03)9518411  
花蓮：(03)8522346  
台東：(089)321547

澎湖：(06)9219133  
金門：(082)332040