

# svago

## 嵌入式變頻微波烤箱

VE5060 安裝使用說明書

感謝您購買svago產品。

- 使用前請詳閱本使用說明書，並正確使用。
- 從購買處取回產品時，請務必一併確認保證書已登入必要之事項。
- 因產品後續設計研發或功能不斷改善之原因，產品本體規格與說明書內容或有不同，請以實物為主。
- 請妥善保存本說明書，以利後續清潔保養或維修參考用途。

F74-A477

## 目 錄

技術規格 .....	01
開箱後的檢查 .....	02
微波烤箱安裝須知 .....	03
結構示意圖 .....	04
安裝示意圖 .....	05
使用安全須知 .....	06
微波烤箱用具的選擇 .....	13
配件的使用與解凍食物的方法 .....	14
控制面板簡介 .....	15
功能介紹 .....	16
維修前須知 .....	24
微波烤箱的保養 .....	25

保證卡

## 技術規格

型號	VE5060
容量	25L
額定電壓/頻率	110V~60Hz
額定輸入功率	1450W
微波輸出功率	900W
燒烤功率	1000W
微波工作頻率	2450MHz
產品噪音值	60dB (A)
外型尺寸 (mm)	595X410X388mm
爐腔尺寸 (mm)	330X368X208mm
轉盤直徑 (mm)	315mm
產品淨重 (kg)	19.5kg

本產品遵守台灣限用物(RoHS)法令規章，揭露路徑：官網\產品專區\品牌\產品種類\選擇XX機型\RoHS圖示

## 開箱後的檢查

打開包裝，請對以下內容進行檢查。

- 1.機體外罩有無因撞擊或重壓而變形的跡象。
- 2.爐門與控制面板對接是否平整，開門是否順暢。
- 3.爐門上的金屬絕緣網孔是否彎曲或變形。
- 4.電源線有無破損鬆脫的現象。
- 5.請檢查微波烤箱側面規格貼紙上所標示的規格是否與當地電壓相符。



### 警告

當微波烤箱有損壞或操作不正常時，請立即停止使用，拔掉插頭。  
請聯絡當地經銷商或本公司服務中心。  
微波烤箱請由合格的專業人員進行維修，請不要自行拆卸、修理。

## 微波爐箱安裝須知

### 安裝配件



螺釘A



螺釘B

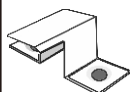

固定器

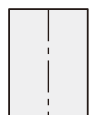

安裝紙

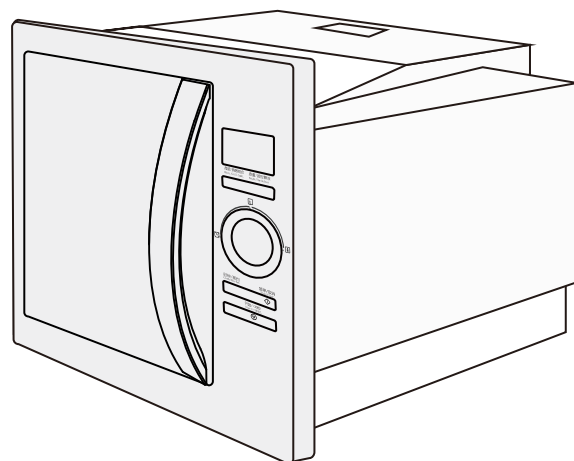

### ⚠ 注意

#### 電源線連接

微波烤箱插接良好的插座。如果電源線不夠長，可以使用電源線接線板進行連接，請確保電源線插頭插緊。

## 結構示意圖

### ⚠ 注意

承重板厚度必須為1.8厘米以上，最小安裝高度為85厘米；不要堵住傢俱排風口以及進風的位置。

A	產品高度	388
B	產品寬度	595
C	產品深度	410
D	開口高度	380
E	開口寬度	560
F	開口深度	550
G	左右隔板厚度	18
H	錯層深度	20
I	上隔板間隙	8.5
J	下隔板間隙	9.5

(單位：mm)

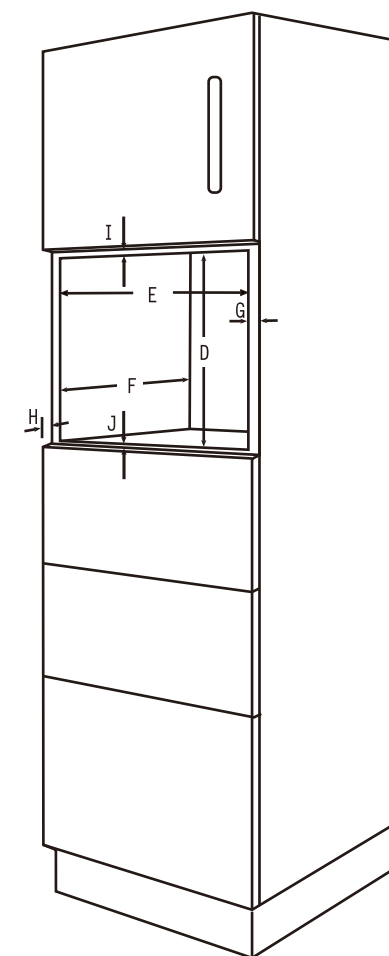
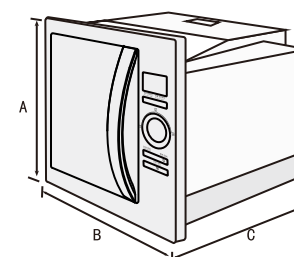
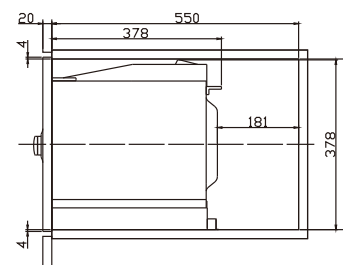

## 安裝示意圖

1. 先將安裝紙按中心線平放在廚具中。然後用鉛筆按安裝紙上標註的孔位在廚具上做好記號。

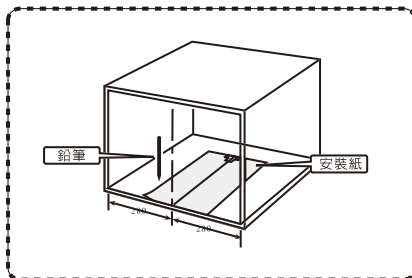

2. 取出安裝紙，在標記好的孔位上沾孔。然後將固定器放置在標記位置上，用螺釘B固定。（打孔直徑：φ3mm）

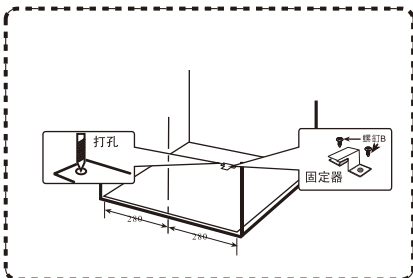

3. 按箭頭方向將產品推放進廚具中固定。

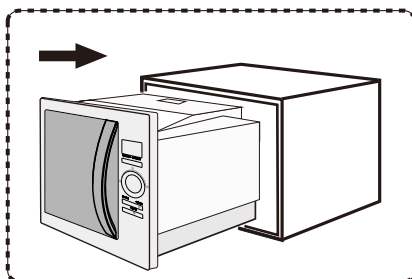

4. 將產品放入廚具中後，固定器會卡入產品的固定槽，將產品固定在廚具中。

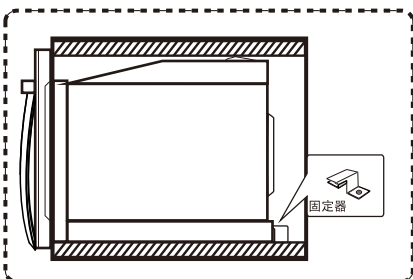

5. 打開爐門，用螺釘A將產品固定在廚具上。

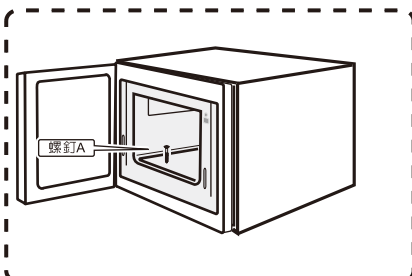

安裝完成

### 注意

- (1) 使微波烤箱放入廚具的中央。
- (2) 電源線不要夾在爐角與家具底部之間或者貼近微波烤箱後板。

## 使用安全須知

親愛的用戶，感謝您購買和使用櫻花嵌入式微波烤箱！本產品將提昇您的生活品質，為生活帶來極大方便。為了避免給使用者帶來傷害以及財產損失，產品機身及使用說明書記載及安全使用的方法等重要文本內容，其次，圖標、圖釋符合目的是幫助用戶理解，可能實際差異。使用前，請仔細閱讀相關標示標註，並嚴格遵守；說明書請並妥善保管，以備日後使用。

### 標示的說明



**危險**  
使用錯誤會導致重傷



**警告**  
使用錯誤會導致傷害



**注意**  
使用錯誤會導致財產損失

### 目標的說明



⊘ 這個標示是禁止的意思  
禁止的內容在圖標、圖示的附近



● 表示強制的行為（必須做的事指示的內容在圖標、圖示的附近）



△ 表示注意  
指示的內容在圖標、圖示的附近

### 產品安裝時



去包裝紙

「使用前必須將包裝材料全部取下」  
如果不取下包裝，工作過程中會導致大火，火災，燒傷等的理由。



「包裝用的大塑膠袋不要放到幼兒能接觸到的地方或廢棄」  
如果套在頭上，會令人窒息。



禁止

「不要接近易燃，不耐熱的物體」  
遠離地毯、桌布、窗簾或者不耐熱的家具、牆壁，因為會因受熱變形、烤焦。

### 產品使用前

#### 危險



禁止

「內有高壓電源，切勿拆開外罩，進行修理和改造」  
警告：除有資格的維修人員外，其他人來執行檢修操作都是危險的，包括拆下防止微波能量洩漏的防護蓋等操作。使用過程中遇到障礙請聯絡維修客服中心。



禁止

「禁止將金屬物或異物，如鐵絲、手指等伸入微波爐的吸氣口，排氣口」  
否則可能導致觸電，受傷。假如，不慎有異物插入微波烤箱，請拔掉電源插頭，聯絡維修客服中心。

#### 警告



插座必須單獨使用

「由於工作電流大，請使用專用插座」  
請不要與其它耗電量大的電器（特別是空調、取暖器等）共用插座，以免造成電路過載，引起火災。



禁止

「插座不易插或太鬆」  
若電源線，電源插頭損傷請立即停止使用。鬆動的插座不要使用，否則將可能導致火災、觸電、受傷。

## 產品使用前

**注意** 使用前，請仔細閱讀“使用說明書”，並妥善保管以備日後參考之用。



**注意** 使用前，請正確安裝轉盤(即轉杯)，平板微波烤箱無須此配件。

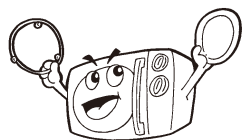

**注意** 使用前，請檢查所用烹調器皿是否適用於微波烤箱；具體查閱“微波爐器皿的選擇”建議使用耐高溫的玻璃或陶瓷容器盛裝食物。



**拔插頭** 長時間不使用的時候，應拔下電源插座上的插頭，避免因絕緣橡膠線老化而引起漏電、火災的情況發生。



**「電源插頭從插座拔出時，應拿電源插頭拔掉」**



如果拿著電源線拔，破損的電源線會引起漏電、火災的情況發生。

**注意** 此微波烤箱只能使用為該微波烤箱推薦的溫度感應器。



**定期檢修電源線** 需要定期檢查電源線是否破損、請勿在電源線損壞的情況下使用微波烤箱。



定期檢修電源線

## 產品使用時

**禁止** 電源線、插頭、不要接近排氣口、外罩、溫度過高或潮濕的地方，以免電源線老化，造成危險。

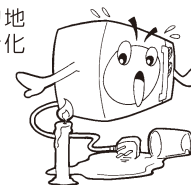

**除塵** 「在插入電源插頭前，請將用乾布將插頭刀片上附著的灰塵擦去」

如果插頭刀片上附著灰塵，會引起火災。

**禁止** 「電源線、插頭，不要強制弄彎、拉伸」

如果電源軟線損壞，必須用專用軟線或從其製造商或維修部買到的專用組件來更換。建議：為避免危險，建議由製造商的专业人員來更換。



**禁止** 嚴禁非專業人員拆修微波烤箱，否則將可能導致危險發生。



**禁止** 微波烤箱各排氣孔必須保持暢通，外罩嚴禁壓蓋其它物品。

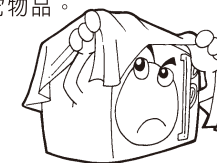

**禁止** 嚴禁敲打微波烤箱。

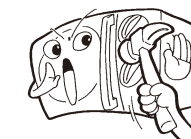

**注意** 電壓太低或不穩定可能導致微波烤箱不正常啟動，請即時拔掉電源插頭。如需使用，建議安裝穩壓器。

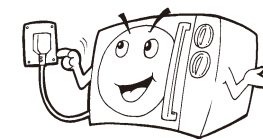

產品使用時

⚠注意

⚠注意  
本微波烤箱專為家庭加及烹調食物而設計，不適用其他工、商業等用途。

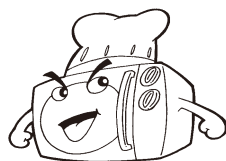

⚠注意  
「盡量避免空燒」  
爐腔沒有任何食物，請不要啟動微波烤箱，避免空燒。

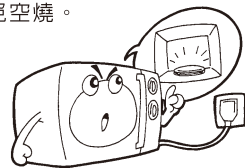

⊘禁止  
「小心開關門」  
隨意摔門會導致門體變形，微波洩露對人體有害。警告：如果微波烤箱門或門封已損壞，則不得再使用，直到經有資格的維修人員修好為止。

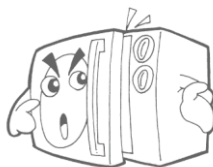

⊘禁止  
「如發現有煙霧，應關掉器具開關或拔掉電源插頭，並保持爐門關閉，以抑制火焰蔓延。」

器具不能在外接定時器或獨立的遙控控制系統的方式下運行



產品使用時

⚠警告



「高溫表面」  
微波烤箱在使用期間會發熱。注意避免接觸微波烤箱內的發熱單元。警告：在使用時可觸及部分可能會發熱。兒童應遠離。器具工作期間，某些表面的溫度會很高，貼有“高溫表面”標誌的表面在使用過程中會變燙。



「擺放在小孩觸摸不到的地方」  
警告：兒童必須在成人的監督下使用。另外老年人要在家人的陪同下使用微波烤箱。



「不要在外罩上放物品」  
微波烤箱外罩不要盛放食物、物品，很危險。物品會因為受熱而變形、燒焦、著火。金屬物品，如刀、叉、勺和蓋可能會變熱。



「不要將任何異物塞入爐門連鎖開關」  
這樣會導致微波洩洩，微波洩露會對人體造成傷害。



「請不要用作烹調以外的目的」  
微波烤箱不能用來烘乾衣服、抹布，會導致火災。



「正常烹調中不要拔掉插頭」  
如果拔掉插頭會產生火花、火災、觸電等。



「端取食物請小心，器皿不要碰撞腔體、陶瓷底板、門體玻璃」  
警告：如果陶瓷底板、門體玻璃有裂紋，請關掉微波烤箱以避免意外的發生。



「禁止使用溫度計」  
不可使用一般的溫度計置於微波烤箱內測量溫度，如水銀溫度計。



清潔

「清潔微波烤箱」  
清潔門封，腔體和鄰近零件的細節。  
應定期清潔微波烤箱並清除微波烤箱所有食物殘渣。  
不清潔微波烤箱會致使器具表面劣化，這會影響器具的壽命可能會導致危險的情況。  
不要使用粗糙擦洗劑或鋒利的金屬刮刀清潔微波烤箱爐門的玻璃，如果爐門的玻璃表面會擦傷，這樣會導致玻璃粉碎。

微波加熱時

**警告**



「請使用微波烹調器皿」  
在微波爐內亦能使用適合的器皿。  
1.建議使用寬口的微波爐專用陶瓷或玻璃器皿。  
2.微波狀態下禁止使用金屬器皿。  
3.盛放液態食物（如牛奶）的份量不能超過容器的三分之二。

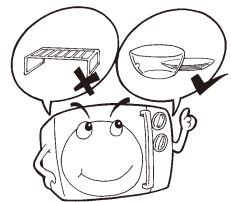

「應避免過度加熱」  
微波爐的最大的特點是快捷，啟動微波爐後，必須經常留意爐內烹調情況，避免過度加熱。過度加熱會冒煙或著火，器皿過熱會溶烈。當加熱用塑料或紙包裝的食物時，應注意觀察微波爐，因為有著火的可能。  
長時間加熱少量食物，由於熱量沒被足量的食物吸收，爐腔會異常高溫，易燙傷。所以，結束後不要接觸爐腔。

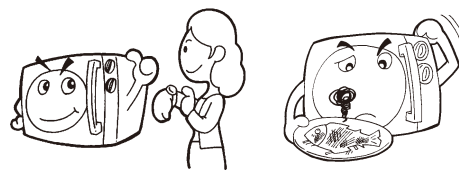

密封包裝加熱

「加熱密封容器內的食物」  
禁止加熱密封容器內的食物，因為這樣有可能發生爆炸。如：密封玻璃瓶、易拉罐、罐頭、加蓋的奶瓶、盒裝牛奶、袋裝牛奶、桶裝方便麵等需要撕開包裝，盛放到其它微波器皿裡加熱。



禁止

「禁止烹調帶殼蛋類」  
微波爐不能用來加熱帶殼的鮮蛋和已煮熟的蛋，因為在用微波爐加熱時甚至在加熱之後，它們可能會發生爆炸。  
用微波爐加熱蛋類，蛋類受熱，內部急據膨脹，由於蛋類，蛋黃膜處於密封狀態，會發生爆炸；也有取出後突然爆裂的情況。

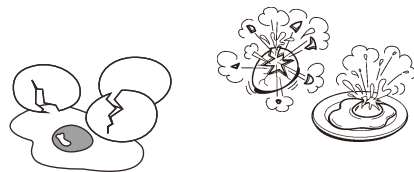

微波加熱時

**警告**



注意

「加熱湯、飲料等流體食物」  
微波加熱飲料會導致延遲噴灑沸騰，因此取出時必須小心謹慎。奶瓶和嬰兒食品罐應經過攪拌或撥動，餵食前應檢查瓶內食物的溫度，避免燙傷。



禁止

「油炸食物」  
切勿用微波爐油炸食物，以防發生火災。

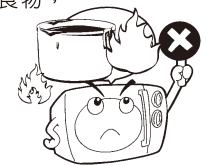

注意

「撕掉保鮮膜時注意，謹防燙傷」  
由於溫度過高，撕掉保鮮膜時蒸氣會一下全溢出來，請注意！



注意

「帶皮或帶殼的食物」  
烹調帶皮或帶殼食物如蘋果、栗子、馬鈴薯、香腸、鴨翅等，用刀叉穿孔，以防止食物炸裂。



注意

「加熱高溫器具」  
烹調完畢後，從微波爐中取出食物、器皿或其它配件時，應當使用隔熱手套，以免高溫燙傷。

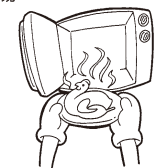

禁止

「烹調時間請參考相關烹調指引」  
使用自動菜單前、容器、烹調技術，請遵守使用說明書的相關說明，可根據個人的喜好略為調整烹調時間。









禁止

「鋁箔、金屬器皿不能用於微波加熱」  
如果使用，將導致微波爐零件損壞。

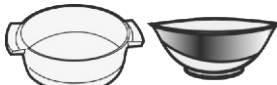
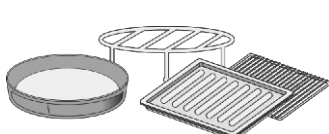

## 微波烤箱用具的選擇

可選器皿	例如	使用說明	微波	燒烤	組合	自動菜單
耐熱微波陶瓷器皿		貼有“微波爐適用”標籤的陶瓷、砂鍋等均可使用。但有金、銀裝飾或飾有彩釉的容器不能使用。	✓	✓	✓	✓
耐熱微波玻璃器皿		最適合微波爐使用和加熱的容器，透明性好，烹調時食物一目了然，並可直接上餐桌。	✓	✓	✓	✓
耐熱微波塑料器皿		許多特殊的塑料是為微波使用而製造的，它們也是較理想微波餐具。	✓	✗	✗	✗
金屬器皿		<b>⚠ 注意</b> 金屬器皿不得使用於微波、組合燒烤以及自動菜單狀態，亦適用於燒烤狀態。	✗	✓	✗	✗
		<b>🚫 禁止</b> 禁止將鋁鍋、不鏽鋼鍋、金屬湯勺、筷子、刀叉、鍋鏟、菜刀、水壺、金屬鍋等放入微波爐。	✗	✗	✗	✗
保鮮膜		<b>💡 提示</b> 耐高溫保鮮膜，可用來包裹蔬菜，防止水份蒸發，但不可直接來包裹肉類及油炸食物。	✓	✗	✗	✗

<b>建議器皿</b>	建議使用寬口的微波爐專用的陶瓷或玻璃器皿；塑料器皿不可長時間加熱。	
<b>禁止使用</b>	不耐熱塑膠及玻璃器皿	如：雕花、鋼化玻璃耐熱性差，不能用於微波爐的高溫烹調。
	漆器	不能用於微波爐。因油漆可能會因高溫而脫落。
	木、竹和紙製品	耐熱性差，不能用於微波爐的高溫烹調。

## 配件使用與解凍食物的方法

### ◎配件使用

#### 金屬烤架



微波烤箱專用烤架在使用過程中，不得接觸機體金屬部分。圓形烤架需放置於機體正中央。

### ◎冷凍的生肉、魚

要除去包裝放在容器內解凍，冷凍前，最好將其切成2-3厘米厚，大小均勻的塊狀，並擺放整齊，能達到更好的解凍效果。

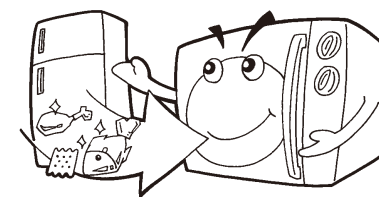

### ◎鴨腿

前端細的部份要用鋁箔包裹再解凍。利用微波不能透過的原理，鋁箔紙可以限制過份加熱，如包裹魚尾、鴨腿端部等。但使用時，請確保鋁箔紙與爐內壁距離不少於20毫米。

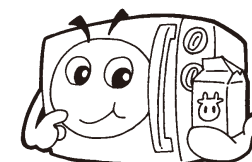

### ◎整魚解凍

解凍整魚的時候，魚的尾部用鋁箔包好再解凍。

### ◎如冷凍餡餅、奶油、餅乾等易碎食品

只適宜用微波爐稍稍解凍，取出後置於溫室下自然解凍。

### ⚠ 注意

1. 經解凍的食物請儘快烹調或食用，不宜再放入冰箱內冷凍。
2. 解凍後的食物，請注意在時間過半時翻轉食物，以取得良好的解凍效果。
3. 微波解凍結束後，請放置一段時間再加工，這是因為食品內部的解凍仍需要一個過程。

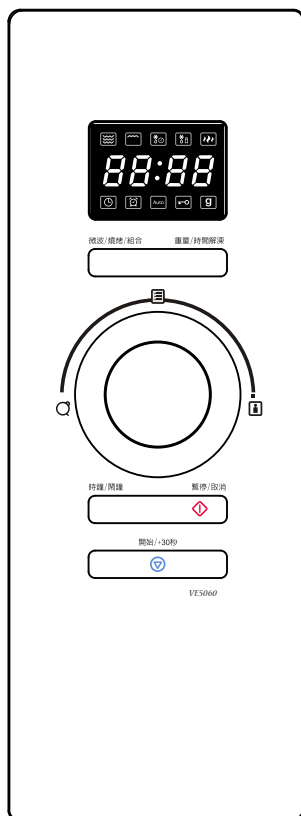

微波烤箱型號: VE5060

(備註：由於我們產品在不斷的改進，產品控制面板上的印刷圖案如有更改，恕不另行通知。

◎ 插上電源

初始上電，程序進入待機狀態，顯示0：00。  
微波烤箱的所有操作都須在待機狀態下進行。  
若操作錯誤，請按“暫停/取消”返回待機狀態。



◎ 微波烹調

微波加熱的原理：當微波輻射到爐體食物時，食物中的水分子因受微波場作用而產生摩擦，水溫升高，因此食物的溫度上升。傳統烹調方式是通過熱量的傳達實現，而用微波能深入食物5cm進行加熱。因食物內部也同時被加熱，所以整個物體受熱均勻，升溫速度也快。另外用微波爐加熱營養破壞少，能最大限度的保持食物的色、香、味，減少傳統烹調過程中維生素的破壞。

- (1) 選擇功能：按“微波/燒烤/組合”鍵選擇微波功能，顯示屏顯示 900，繼續按此鍵調整微波火力（或旋轉按鈕）選擇功能，顯示屏依次顯示 900、720、450 270...，“開始/+30秒”鍵確認火力。
- (2) 設置時間：旋轉旋鈕調整烹調時間，烹調時間設定範圍0：05→95：00。
- (3) 啓動功能：按“開始/+30秒”鍵，蜂鳴器提示，烹調開始。
- (4) 工作過程中按“開始/+30秒”可增加30秒烹調時間。

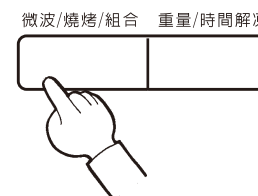

微波火力分為五檔

火力	高火(100%)	中高火(80%)	中火(50%)	中低火(30%)	低火(10%)
顯示	900	720	450	270	90

⚠ 提示

微波熱飯熱菜速度快；一般只需2-3分鐘，請控制在5分鐘內，請隨時注意食物的烹調狀況，避免過度加熱。



◎燒烤烹調

利用內置於微波烤箱機體頂部的燒烤管的熱量的傳導實現燒烤食物的效果。

- (1) 選擇功能：按“微波/燒烤/組合”鍵一次屏幕顯示“900”，繼續按“微波/燒烤/組合”鍵或旋轉按鈕選擇燒烤功能，顯示屏顯示“G”，按“開始/+30秒”鍵確認。
- (2) 設置時間：旋轉旋鈕調整烹調時間，最大烹調時間設定範圍為95分。
- (3) 啓動功能：按“開始/+30秒”鍵開始，蜂鳴器提示，顯示屏倒數計時剩餘烹調時間。

**提示** 燒烤時間過半時請打開爐門翻轉食物，以便使燒烤的效果更均勻。



◎微波+燒烤烹調

- (1) 選擇功能：按“微波/燒烤/組合”鍵一次屏幕顯示“900”，繼續按“微波/燒烤/組合”鍵或旋轉按鈕，顯示屏後三位顯示“C-1”（火力一）及“C-2”（火力二），按“開始/+30秒”鍵確認功能。
- (2) 設置時間：旋轉旋鈕調整烹調時間，最大烹調時間為95分。
- (3) 啓動功能：按“開始/+30秒”鍵開始，蜂鳴器提示，顯示屏倒數計時剩餘烹調時間。

微波/燒烤/組合 重量/時間解凍

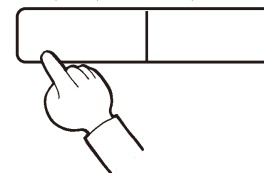

按鍵次數	功能	顯示	微波功率	燒烤功率	用途
1	燒烤	G	/	100%	純燒烤。
2	組合燒烤	C-1	55%	45%	適合大塊、較厚的食物，如：雞腿。
3	組合燒烤	C-2	36%	64%	適合小塊、較薄的食物，如：雞翅、肉串。

**提示** 燒烤時間過半時請打開爐門翻轉食物，以便使燒烤的效果更均勻。

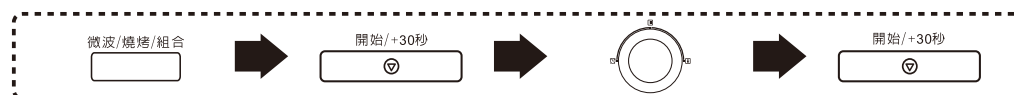

◎解凍食物

在微波爐中，冷凍食品從內到外吸收微波能量，整體發熱，從而形成整體而均一的解凍效果。用微波爐解凍，食物能迅速越過這個易發生蛋白質變性、食品變色味變味的溫度帶，從而保證食品的品質不下降。

1.按重解凍

- (1) 選擇功能：按“重量/時間解凍”鍵一次，顯示“dEF1”，為重量解凍。
- (2) 設置重量：旋轉旋鈕調整解凍重量，重量範圍為100~2000g。
- (3) 啓動功能：按“開始/+30秒”鍵，開始解凍。

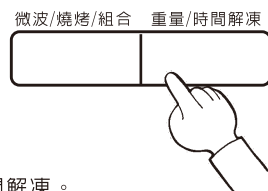

2.按時解凍

- (1) 選擇功能：按“重量/時間解凍”鍵兩次，顯示“dEF2”，為時間解凍。
- (2) 設置時間：旋轉旋鈕調整解凍時間。
- (3) 啓動功能：按“開始/+30秒”鍵，開始解凍。

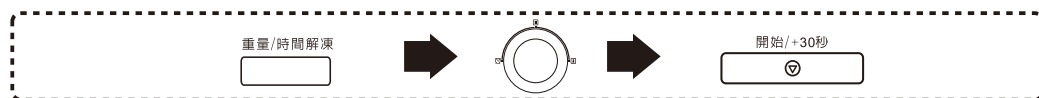

◎自動烹調菜單

烹調時間由微波烤箱電腦晶片自動控制，用戶不必為某個菜單要烹調多長時間而煩惱。用戶選擇菜單，然後設置食物的重量，微波烤箱根據重量自動控制烹調時間。

- (1) 選擇自動菜單：待機狀態下向右旋轉旋鈕，顯示屏會依次顯示對應的編號A-1→A-8，此時向左旋轉旋鈕，顯示屏依次顯示對應的編號A-1→A-8對應菜單如下：自動翻熟→蔬菜→蒸魚→肉類→義大利麵→馬鈴薯→披薩→快速湯。
- (2) 菜單確認：按“開始/+30秒”鍵。
- (3) 選擇重量：旋轉旋鈕選擇重量。
- (4) 按“開始/+30秒”鍵，烹調開始。

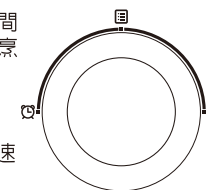

範例：蒸魚

- (1) 在待機狀態下，向右旋轉旋鈕，選擇A-3“蒸魚”，按“開始/+30秒”鍵確認。
- (2) 旋轉旋鈕，選擇魚的分量。
- (3) 按“開始/+30秒”鍵，開始烹調。



### ◎自定義程序烹調（兩段烹調）

與自動菜單相反，用戶可一次自定義設置多段烹調程序，烹調實現一步到位。

如：若用戶想先用“解凍”功能解凍0.5kg或500g食物（第一段），後進行10分中微波中高火加熱（第二段），設置方法如下。

- (1) 設置第一段：按“按重/按時解凍”鍵選擇解凍功能。旋轉旋鈕選擇解凍重量，當螢幕顯示0.5kg或500g時停止旋轉旋鈕。
- (2) 設置第二段：按“微波/燒烤/組合”鍵選擇微波功能，再按“微波/燒烤/組合”鍵（或旋轉按鈕）選擇中高火，螢幕顯示720，按“開始/+30秒”鍵確認火力。旋轉旋鈕設置微波烹調時間。
- (3) 啓動多段烹調：按“開始/+30秒”鍵開始，蜂鳴器提示，顯示屏倒數計時剩餘烹調時間。

#### ❗提示

- (1) 多段烹調程序最多可設置兩段，自動菜單類不能設為多段烹調中的一段。
- (2) 解凍功能可設置為多段烹調中任意一段，程序開始後系統自動將解凍功能調整到第一段烹調。

(1) 設置第一段 -> (2) 設置第二段 -> (3) 開始/+30秒

### ◎時鐘設定

- (1) 設置小時：按“時鐘/鬧鐘”鍵，小時會閃爍，旋轉旋鈕設定小時位。
- (2) 設置分鐘：按“時鐘/鬧鐘”鍵，分鐘會閃爍，旋轉旋鈕設定分鐘位。
- (3) 確認時間：按“時鐘/鬧鐘”鍵，所設置的時鐘被確認，設置完畢。

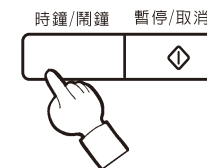

#### ❗提示

- (1) 時鐘為24小時製，上電後，若時鐘無設置，與時鐘不計時，顯示0:00。
- (2) 若設定時鐘不在“0:00-23:59”範圍內，則設置無效，按“時鐘/鬧鐘”鍵確認時無反應。
- (3) 若要重新設置時鐘，按“時鐘/鬧鐘”鍵，此時顯示為已設置的時鐘，按步驟重新設置新時鐘。
- (4) 在時鐘設定過程中，若按“暫停/取消”鍵或1分鐘內無操作，則退出設定狀態，所做設定無效。



### ◎鬧鐘設定

- (1) 選擇功能：按“時鐘/鬧鐘”鍵兩次，螢幕顯示“00:00”，鬧鐘標誌燈亮。
- (2) 時鐘選擇：旋轉旋鈕，設定時鐘，最大可設定95分00秒。向左旋轉旋鈕時，時鐘由小到大變化。
- (3) 啓動功能：設定完成後，按“開始/+30秒”鍵，確認定時時鐘，鬧鐘標誌閃爍，螢幕倒數計時顯示所設定的定時時間。
- (4) 結束鬧鐘：烹調定時時鐘到時候，鬧鐘標誌熄滅，蜂鳴器鳴響五聲，返回待機狀態。若先前已設定時鐘（24小時制時鐘），則顯示當前時間。

#### ❗提示

- (1) 烹飪時鐘不同於時鐘功能，鬧鐘是一個定時器，即具有“鬧鐘”功能。
- (2) 選擇時鐘功能，按“時鐘/鬧鐘”鍵一次；選擇鬧鐘功能，按“時鐘/鬧鐘”鍵兩次。

◎兒童鎖功能

執行該功能後，控制面板進入鎖定狀態，按任何鍵操作無效，避免小孩誤操作造成危險。  
 加鎖：待機狀態下長按下“暫停/取消”鍵3秒鐘，屏幕兒童鎖標誌，“”點亮，或顯示當前時鐘，兒童鎖標誌點亮，進入兒童鎖狀態。  
 解鎖：兒童鎖狀態下長按下“暫停/取消”鍵3秒鐘，屏幕兒童鎖標誌，“”熄滅，進入待機狀態。

**提示** 若進入兒童鎖狀態前，未設置時鐘，顯示“”，若已設置時鐘，顯示當前時鐘，兒童鎖標誌點亮。

◎查詢功能

在過程中，可查詢時鐘、火力。

- (1) 時鐘查詢：若已設置時鐘，在烹調狀態下，按“時鐘/鬧鐘”鍵，可查詢時鐘。
- (2) 火力查詢：在微波、燒烤、組合烹調時，“微波/燒烤/組合”鍵可查詢火力或燒烤種類。

時鐘/鬧鐘

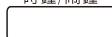

微波/燒烤/組合

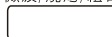

◎自動取消功能

一旦設定好烹調狀態，而在1分鐘內沒按啟動鍵，則顯示屏恢復到待機狀態顯示，所設定內容無效。

◎其它說明

- (1) 有效按鍵，蜂鳴器峰鳴提示，無效按鍵無反應。在功能設定狀態下，屏幕顯示相應設置
- (2) 在運行和暫停狀態下，顯示屏顯示剩餘烹調時間。
- (3) 在烹調過程中打開爐門，關上爐門後，必須再次按啟動鍵才能繼續烹調。
- (4) 烹調中如果暫停烹調（包括打開爐門）之後繼續烹調，控制規則和開始烹調程序一樣。

如您的微波烤箱需要維修，請仔細閱讀以下內容。

下列情況均屬正常

(1) 微波烤箱干擾電視接收  
 使用微波烤箱時，對收音機、電視機產生的干擾是割壓變壓器產生的電磁波引起。此類干擾類似一些小型電器，如攪拌機、吸塵器、電風扇等所引起的乾擾。並非表示微波烤箱發生故障。

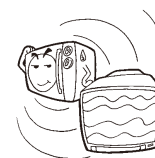

(2) 微波烤箱燈光微弱  
 烹調時若以微波高火烹調，微波烤箱的燈光會變得暗弱及有聲響產生，這是正常現象。

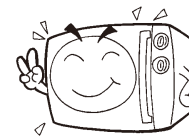

(3) 蒸氣只聚爐門和有熱風從排氣口排出  
 烹調時，食物會有蒸氣散發，而大部份會從排氣孔排出，而大部分會從排氣口排出，但蒸氣會在較涼的地方如爐門上的凝聚，這是正常的現象。

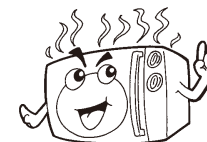

(4) 工作時的響聲  
 高壓變壓器工作時的交流聲和高速散熱風扇的轉動聲，屬正常現象。

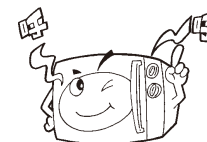

若微波烤箱不能啟動，請檢查是否

(1) 沒有插緊電源  
 拔下插頭，待10秒鐘後重新插上。



(2) 保險絲燒斷或電路斷路器發生作用  
 重新裝置保險絲或重新設定電路斷路器（由本公司專業維修人員負責修理）。

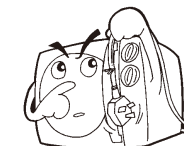

(3) 插座有問題  
 用其它電器測試插座是否有問題。

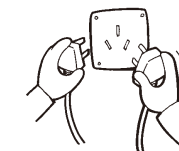

若微波烤箱不能加熱，請檢查是否

爐門未關好，請小心關好爐門！

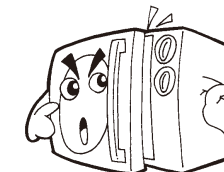

## 微波烤箱的保養

您的微波烤箱需要經常進行清潔、保養。

- (1) 使用完畢後，請務必及時拔出電源插頭，不要將其靠近火源或浸入水中；不要將電源線和插頭直接放在外罩上面，以防外罩餘熱損壞電源線。

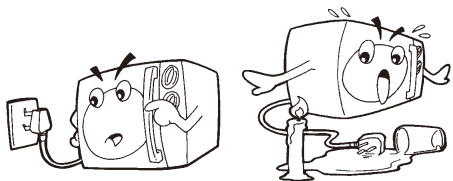

- (2) 待微波烤箱冷卻後進行一定的清洗。

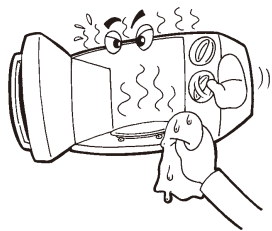

- (3) 必須經常清洗爐腔內留下的污垢，以免影響加熱效果。

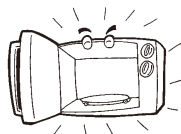

- (4) 可用沾有軟性洗滌劑（如清潔劑）的布類擦拭微波烤箱的外殼，並用微濕布擦淨，然後再用乾布擦乾，保持爐腔的乾爽。不要使用粗糙洗滌劑或鋒利的金屬刮刀清潔微波爐門的玻璃，如果微波烤箱門的玻璃表面擦傷，會導致玻璃粉碎。

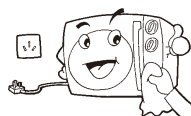

- (5) 請勿用不良清洗劑及帶有腐蝕性、揮發性的化學溶劑擦拭爐身，以免爐身受損。

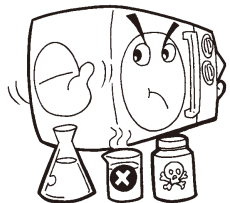

- (6) 要經常用溫水清洗玻璃轉盤和燒烤盤。（注意：在長時間烹調食物後，燒烤盤或玻璃轉盤溫度較高，不要立即用冷水清洗。）



- (7) 保持爐腔底部清潔，可避免轉盤微波爐工作過程中，轉盤因轉動而產生的異常噪音。

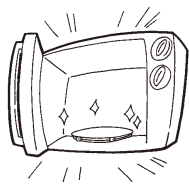

- (8) 微波爐導波有側面導波和底部導波兩種方式。側面導波的微波爐產品腔體右側有波導口，請保持波導口的清潔，請不要把波導蓋（雲母片）取下，以免打火。

- (9) 經常保持爐門與爐身接合處清潔；請不要清潔爐門安全鎖系統。

## 保證卡

- 自購買日起保固一年。正常使用下發生故障，可享櫻花服務人員Sakura Care免付費到府檢修；但購買之商品使用於營業用途、商業租賃或經第三人維修者，不在免費維修範圍內。
- 保證逾期如有故障或交換零件，酌收工本費。保證期限內如因天災、地變、不可抗拒之災禍或人為因素等，致使零件損壞，零件酌收材料費。
- 為了確保您的權益，請記得加蓋經銷商店章，並填寫購買(安裝)日期，妥善保管。
- 建議您上網[www.svago-kitchens.com.tw](http://www.svago-kitchens.com.tw)或撥打0800-021818服務專線註冊成為會員並登錄產品序號，以保障您的權益。

用戶姓名/

地 址/

品 名/

製造號碼/

安裝日期/

經 銷 處/



台灣櫻花股份有限公司

台中市大雅區雅潭路四段436號

服務專線 0800-021818

[www.svago-kitchens.com.tw](http://www.svago-kitchens.com.tw)

全台服務電話

台北：(02)26942345  
基隆：(02)26942345  
桃園：(03)3522190

新竹：(03)5315112  
中彰投：(04)25658568  
嘉義：(05)2373826

台南：(06)3554563  
高雄：(07)7862555  
屏東：(08)7374777

宜蘭：(03)9518411  
花蓮：(03)8522346  
台東：(089)321547

澎湖：(06)9219133  
金門：(082)332040