

一、防乾燒爐頭部品名稱

G5703

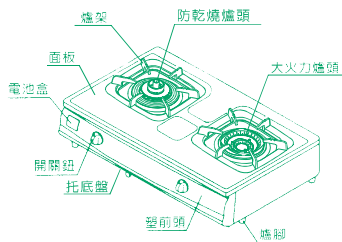

G5803

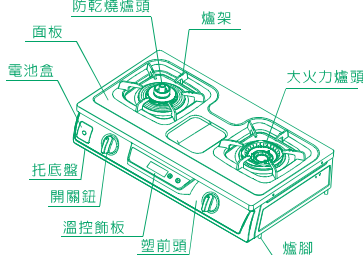

G5903

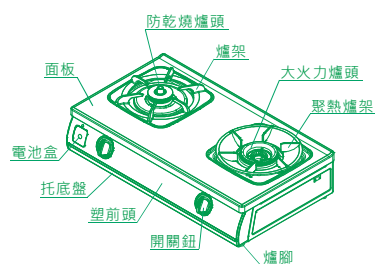

G6703

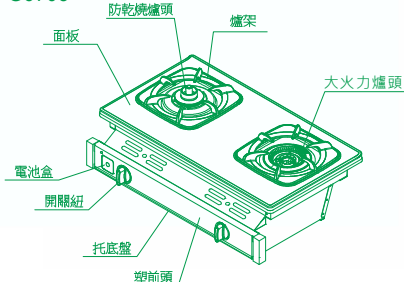

G6803G

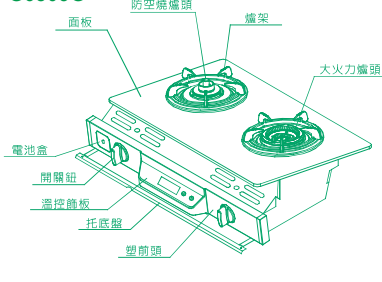

G6903

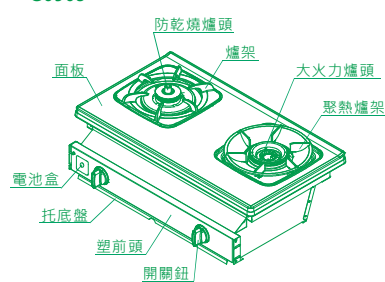

G5920A

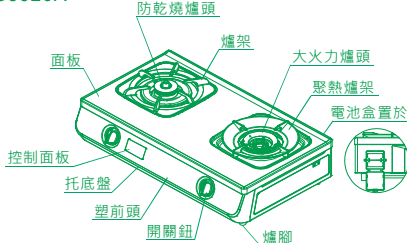

G6920A

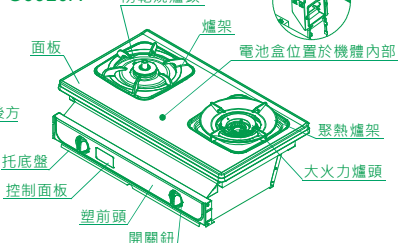

※ 本圖僅作部品名稱之標示，若與實物不符，請依實物為準

F74-0450-015

二、數位功能

● 爐頭的使用方法

請根據所煮食品的不同來選擇不同爐頭。

※ 大火力爐頭

煎炸某些食品、炒菜或加熱冷凍食品時，需大火力，而有油溫過熱防止裝置的防乾燒爐頭會因溫度過高而自動熄火，建議具較大火力的大爐頭烹煮。

※ 防乾燒爐頭(有防止煎油過熱的功能)

- 在煎炒某些不要求強火力的食品時，可選擇防乾燒爐頭。
- ※ 有時加熱一些冷凍食品，因為溫度上升的很慢，防乾燒爐頭可能無法正常啟動，這時請使用大火力爐頭。
- ※ 使用防乾燒爐頭時，一達到設定的溫度即自動熄滅。所以煎炸一些要求高溫的食品時，有可能中途達到了設定溫度而熄滅。
- ※ 使用防乾燒爐頭時勿將瓷盤等器皿置入鍋內一同煮食。
- ※ 防乾燒爐頭僅適用平底鍋鍋具，鍋徑建議22-34公分(玻璃面板不可超過28公分)。

● 電池的更換

- ※ G5703/G6703/G5903/G6903當電池沒電時，更換電池的指示燈會閃爍警示，此時請先備妥新電池<2顆1號1.5V電池>。當燈號持續亮著或無法點火時，請立即更換新電池。更換時請確實將電池裝好，以免因接觸不良而無法點火。
- ※ G5803/G6803G當電池電力不足時，會以“嗶”聲警示，LCD螢幕中電池圖案()會顯示，此時請盡快更換電池，當電池完全沒電LCD螢幕中的圖案會完全消失。
- ※ G5920A/G6920A當電池弱電時，會以三短“嗶”聲警示，顯示屏中電池圖案()會閃爍此時請盡快更換電池，當電池電量不足時，也會以三短“嗶”聲警示，顯示屏會顯示代碼E06，同時自動熄火，此時請立刻更換電池。

● 倒數自動關火功能(適用機型：G5920A/G6920A)

- ※ 防乾燒爐頭當開啟火力後，未設定定時功能時則進入30分鐘倒數自動關火模式，經過30分鐘後會自動熄火。若有設定定時功能時，則依設定時間後自動熄火。
- ※ 雙炫火爐頭當開啟火力後，進入30分鐘倒數自動關火模式，經過30分鐘後會自動熄火。

● 定時操作說明：

(適用機型：G5803/G6803G)

機型	功能鍵	顯示屏	說明
G5803 G6803G	定時功能		<ul style="list-style-type: none"> ● 定時操作： 旋鈕下壓向左旋點火→按 ① 向上調整鍵增加或按 ② 向下調整鍵減少時間 (最長可設定四小時，調整鍵每按一次增加或減少一分鐘，長按則增加或減少十五分鐘)

※ 設定時間到，蜂鳴器會自動通知並自動熄火，LCD的圖案會自動消失，請將開關旋鈕轉回原位。

(適用機型：G5920A/G6920A)

機型	功能鍵	顯示屏	說明
G5920A G6920A	定時功能		<ul style="list-style-type: none"> ● 定時操作 旋鈕下壓向左旋點火→按 (1) ① OR ② 任一鍵開啟 (2) ③ OR ④ 調整時間 設定好時間3秒無動作則自動完成設定(最長可設定四小時，調整鍵每按一次增加或減少一分鐘，三十分鐘以上則增加或減少五分鐘)

※ 設定時間到，蜂鳴器會自動通知並自動熄火，顯示屏的圖案會自動消失，請將開關旋鈕轉回原位。

● 過熱裝置使用注意事項

- ※ 溫昇超過設定溫度會自動熄火，請將旋鈕轉到『熄火位置』，若要繼續使用，請稍待過熱裝置冷卻後再重新點火。
- ※ 限用平底鍋具，重量需大於300g，若需油炸，油量不得少於200ml。
- ※ 使用時請務必將鍋底緊緊貼著過熱裝置。
- ※ 料理前，請將鍋底的水或油擦拭乾淨，以免影響過熱裝置的靈敏度。
- ※ 用砂鍋類耐熱、耐熱玻璃來做油炸烹飪或鍋底凹凸不平的時候，過熱裝置將無法發揮作用。
- ※ 進行功能設定時，建議以指腹進行觸控操作，使用較為順暢。
- ※ 建議功能作動完後再進行清潔，避免功能誤觸。

三、安裝說明

● 組裝方法及注意事項

- ※ 爐具須安裝在空氣流通的空間內使用，但請勿置放在強風直接吹入之處。
- ※ 請依爐具本體張貼的指示說明，選擇正確的燃氣氣源安裝，以免發生意外。
- ※ 若使用瓦斯桶，絕不可將瓦斯桶倒放使用，以免發生意外。
- ※ 嵌入式瓦斯爐下方櫥櫃，不得安裝烤箱或其它抽送風設備，以免影響瓦斯爐正常燃燒。

● 爐具需與牆壁保持足夠距離。

- ※ 如沒有保持足夠距離，可能會導致火災。
- ※ 與金屬板貼合易燃物所製的牆壁，同樣也應保持足夠距離150mm。

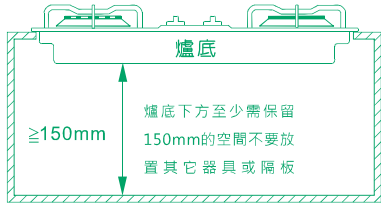
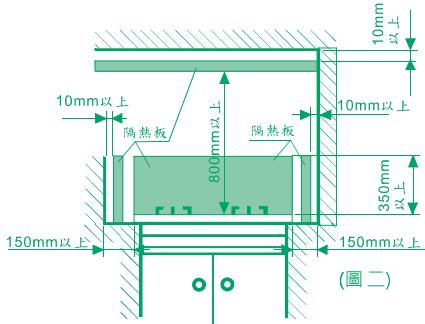

● 嵌入爐安裝方式

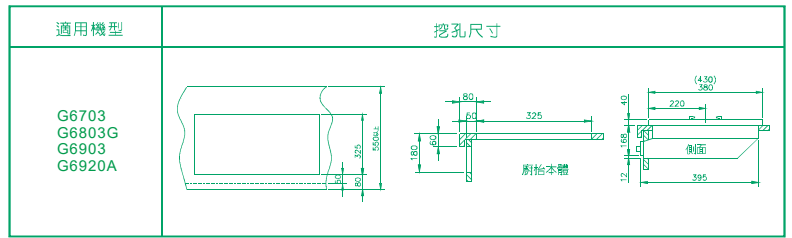

■ 瓦斯管安裝

- ※ 連接瓦斯器具之燃氣配管請使用國家標準檢驗合格瓦斯管安裝。
- ※ 連接瓦斯管時，需將瓦斯管套到管端的紅線上，並用管束固定；每三個月請自行檢查瓦斯管是否套緊或龜裂，另建議瓦斯管應每兩年更換一次，以確保安全。
- ※ 嚴禁瓦斯管穿過體櫃或接觸爐底，以避免發生危險。
- ※ 試漏→使用中性稀薄清潔液（肥皂水或洗碗精）塗佈在接頭處，打開瓦斯如有氣泡產生表示有氣漏，禁止用火焰試漏。
- ※ 一個瓦斯桶（調整器）勿使用2個以上之瓦斯器具（瓦斯接頭禁止用三通分出）
- ※ 本公司家用液化石油氣爐具係依瓦斯壓力2.8kPa設計燃燒，若爐具未內置穩壓器，請消費者務必依國家標準規定使用國家檢驗合格的2.8kPa(R280)瓦斯壓力調整器，切勿自行更換未經檢驗合格之不同瓦斯壓力調整器，若因此衍生的產品故障或事故，經檢定確認公會不受理賠。

四、優耐特電路圖

二線 零秒優耐特電路圖

優耐特電路圖

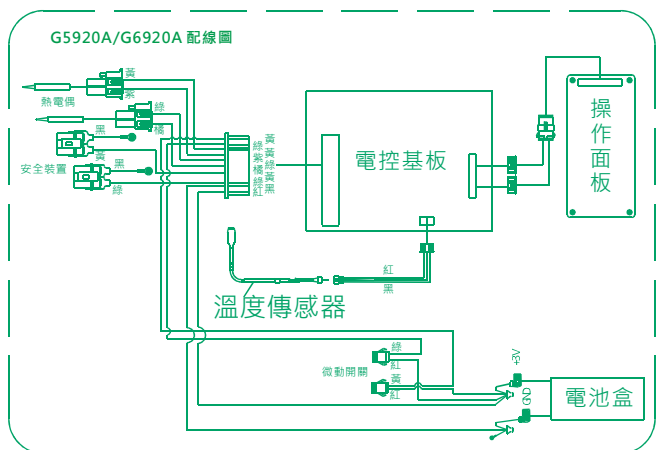
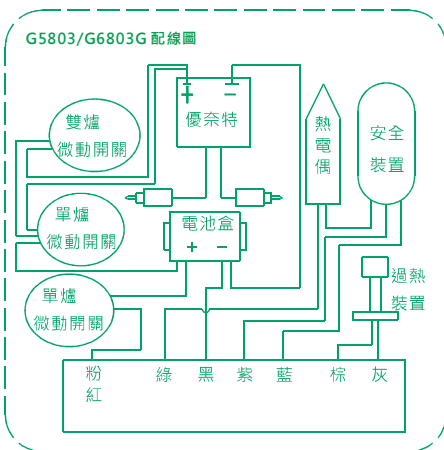
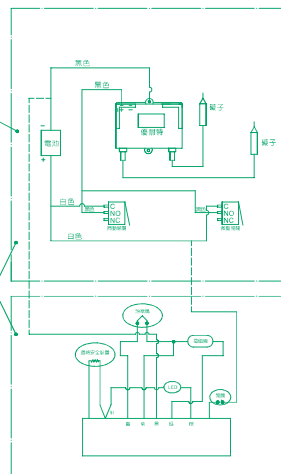
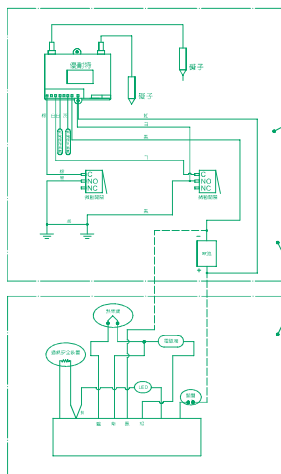



目 錄

- 一、使用方法..... P1
- 二、清潔保養..... P3
- 三、注意事項..... P5
- 四、修理指南..... P8
- 五、簡易故障排除..... P9
- 六、瓦斯器具使用安全常識..... P10
- 七、安全裝置工作原理..... P11

保證卡

■自購買日起保固一年。正常使用下發生故障，可享櫻花服務人員免費到府檢修；但購買之商品使用於營業用途、商業租賃或經第三人維修者，不在免費維修範圍內。

■保固逾期如有故障或交換零件，酌收工本費。保固期限內如因天災、地變、不可抗拒之災禍或人為因素等，致使零件損壞，零件酌收材料費。

■為了您權益的權益，請記得加蓋經銷商店章，並填寫購買(安裝)日期，妥善保管。

■請逕您上網http://www.sakura.com.tw/或撥打0800-021818服務專線註冊成為會員並登錄產品序號，以保障您的權益。

用戶姓名/ _____
 地 址/ _____
 品 名/ _____
 製造號碼/ _____
 安裝日期/ _____
 經 銷 商/ _____

SAKURA
 台灣櫻花股份有限公司
 台北市大直區2264號電話02-26543636
 服務專線 0800-021818
 www.sakura.com.tw

全國服務電話
 台北 (02)26942345 新竹 (03)5315112 台南 (06)3554563 屏東 (03)8618411 高雄 (06)9219133
 基隆 (03)3522190 桃園 (04)23565658 嘉義 (07)7862555 宜蘭 (03)8622346 花蓮 (08)232040
 嘉義 (05)3522190 嘉義 (06)373828 屏東 (06)7374777 屏東 (06)321547 屏東 (06)32040

清潔保養

■保養時注意事項

- ※點檢、保養前應確認瓦斯氣源開關已確實關閉，爐具及配件均已冷卻。
- ※檢查時切勿對爐具以外之爐架、排煙管等地殼務中心確認。特別是安全裝置及瓦斯通路部份，絕對不能自行分解、拆卸。
- ※點檢時如有故障或異常時，請連絡當地服務中心派員確認檢修。
- ※為了使產品之品質更加安全，建議每年固定1-2次檢修。

■檢查項目

- ※瓦斯管是否有破裂、腐蝕、老化，可能使瓦斯外溢。
- ※瓦斯管與爐具接續之處是否有存在扭結位置，並用雙夾固定，不易鬆脫。
- ※爐具周圍是否有可燃物(如油垢、酒精、紙張、布、木製品等)。
- ※爐架與爐架之間，是否有油污或異物堵塞。
- ※爐架是否放置正確。
- ※燃氣閥座是否放定位。
- ※點火針之尖端有無異物附著。
- ※熱電偶之間隙是否有污漬、積碳。

■日常保養

- ※請隨時清理爐頭和燃燒環，讓上方的焰孔保持乾淨暢通，以免阻礙燃燒。清理完後請保持爐頭和燃燒環乾燥後再放回機體。(長期不清理導致火焰燃燒到面板下方，導致面板收機體損壞)
- ※爐體、爐架以中性洗潔劑擦拭後，再以乾布擦拭。
- ※金屬面板或玻璃面板建議以中性洗潔劑擦拭即可。若因玻璃面板表面未即時將產生水漬乾涸，請以軟布蘸洗潔劑拭去，清潔面板時請勿使用尼龍刷、金屬刷、金屬刮刀等硬質清潔工具，以免造成表面刮傷。
- ※爐頭保養：為使爐具保持良好燃燒狀態，爐頭火焰不正常時，請取出爐頭以鋼刷清除爐頭氣孔間積污物，切勿用水洗。
- ※爐頭安全裝置：熱電偶之尖端，請不要用硬質刷子去刷，否則可能會造成故障。如有水滲出時，請養成馬上擦拭之習慣，否則性能可能無法充分發揮，並縮短壽命。
- ※如爐頭蓋蓋重或損壞時，應更換之。其他如爐架...等部品有損壞時也應一同更換，可聯絡當地服務中心服務。
- ※點火針、水嘴或異物...等會影響正常之火花放電，應用乾布擦拭乾淨，塑膠製品或漆塗印刷...等表面不宜用強力洗潔劑及去漬油等鹼性洗劑洗以造成牙體粗糙難辨或漆塗剝落、褪色。

清潔保養

※爐頭火焰不正常，或有異物阻塞時，請取出爐頭及燃燒環，予以清洗，或使用適量之鹼性洗劑或細絲刷清除之。內外環蓋清洗後，必須擦拭乾淨，避免有水氣存在。(圖一)

※爐頭與爐架定位機型，於爐頭及環蓋清潔後，請依照定位方向放置插入密合。(爐頭底部前鎖安裝時須朝外側，環蓋及爐頭定位須對齊，避免火焰不正常燃燒。(圖二)

※抽取式清潔器，請由下方推出，予以清洗擦拭後，依原方式推回原位。(圖三)(此部式之有無請依實際機型為準)

注意事項

※請依爐具本體張貼指示說明，選擇正確的燃氣氣源，以免發生意外。

※本公司家用液化石油氣爐具係瓦斯壓力2.8kPa設計燃氣，若爐具未內置穩壓器，請消費者務必依國家標準規定使用國家檢驗合格的2.8kPa(R280)瓦斯壓力調整器，切勿自行更換未經合格檢之不同瓦斯壓力調整器。若因此衍生的產品故障或事故，經鑑定確認公費不受受理。

※若應用瓦斯時，絕不可將瓦斯桶前放使用，以免發生意外。(圖一)

※連接瓦斯器具之燃氣配管請使用國家標準檢驗合格瓦斯管安裝。

※連接瓦斯管時，應將瓦斯管套到管體的紅線上，並用管夾固定(圖二)；每三個月請自行檢查瓦斯管是否產生龜裂、引線腐蝕及管壁厚度每年更換一次，以確保安全。

※一經瓦斯桶(調整器)勿使用2樓以上之瓦斯器具。(瓦斯接頭禁止用三通分出)(圖三)

※嚴禁瓦斯管穿過煙道或接觸爐底，以免發生危險。(圖三)

※爐具須安裝在空氣流通的空間內使用，但請勿放在進風口直接吸入之處。

※爐具周圍請勿放置易燃物品，如紙張、油類、酒精、抹布...等。

※第一次使用前，請先將瓦斯爐面板上的標有「▲」使用前請清除」的產品特色標貼清除後，再開火使用。

※若使用爐面爐、防乾燒系列台放爐、嵌入式爐等需要電池的品，請在第一次使用前先將貼於電池蓋上的貼紙剝掉。

※此爐具只用於烹飪，不可用於其他用途，如烘乾衣物、毛巾等(圖四)

※請正確使用原廠標配爐具的爐架進行烹煮，避免使用其他廠牌的爐架，以免造成危險。

※配有高低爐架之機型，如三環爐系列，三環爐頭請勿使用低爐架，以免造成危險。



注意事項

- 若使用的空燒爐頭，請勿在異常高溫狀態下使用，如空燒燃燒等，以免危險或機器無法正常工作。
- 請勿將爐具面板視為切菜平台，或以重物敲擊，避免爐具變形或損壞。(圖五)
- 爐具上所有標配零件或選配輔助爐架外，請勿使用其他爐具，以防止瓦斯爐燒毀或因火災等危害事故。
- 使用中請留意爐火是否正常，如發現異常，須立即關閉燃氣閥，並參照第 9 頁《修護指南》的指示檢查，若無法處理，請立即通知服務中心檢修。
- 使用中或關熄火後，爐具上有高溫，請避免用手觸摸爐頭、爐頭、爐架、爐架、濾網，以免燙傷。
- 使用瓦斯爐時，請勿外出或就寢，離開煮食場所時請務必熄火，以免發生意外。(圖六)
- 使用完畢後、外出時及就寢時，要確認關好瓦斯爐開關及瓦斯來源開關是否確實關閉。
- 瓦斯爐若不是因為電池沒電而無法正常使用时，請不要強制使用或自行檢修爐具，應立即通知檢定合格的燃氣器具維修人員處理，以免發生意外。
- 爐頭爐架或送入爐安裝時，請注意下方爐體扣鉗或抽屜與瓦斯管干涉情形，而可能造成瓦斯管脫落；建議加裝固定環(另購)將過長管線固定於爐體背面上。
- 定製瓦斯爐架，應立即停止使用中，並關閉瓦斯爐及瓦斯來源開關，同時打開門窗使空氣流通，切勿打開或關閉其他抽風機、電器或電燈開關，以免火花引燃瓦斯，並應通知服務中心檢修。(圖七)
- 白鐵爐瓦斯器材公會建議每五年須更新產品，以確保使用安全。本產品零件均符合國家安全檢驗認可，自經長期使用後有老化情形，若未更換新產品而持續使用造成自身或他人之損害，本公司概不負任何責任。
- 關於安全爐的服務維修零件提供的最低保證期間為製造後五年，若超過五年，恕不保證有可供維修的零件進行維修。





P6

注意事項

■爐具選擇

- 為了使每個爐頭能有最佳的燃燒效果，請使用適當大小鍋徑之鍋具，避免能源過度消耗或開關組毀壞的狀況。

爐具型別	大爐頭 (爐架約20~16cm)	中爐頭 (爐架約16~11cm)	小爐頭 (爐架約8~6cm)
玻璃開關機型	26-28	22-24	18-20
不銹鋼/白鐵面板	26-34	22-24	18-22

玻璃機型使用請從鍋徑勿超出28cm

- 單口供爐適用26~28cm平底鍋，二口供爐僅適用22~24cm平底鍋。
- 本爐具所能承載的重量為15公斤，烹飪煮食的鍋具或食材請勿超過此上限。
- 如使用鍋底直徑小於14cm以下鍋具，需於架爐架上加裝「小邊輔助爐架」(另購)，以免因爐火過強與距離產生煙火或回火現象而造成爐具燒毀。

P7

修理指南

■如發現爐具不安，請參閱「修理指南」，假如仍無法修妥請與服務中心聯絡。

原因	狀況										處理方式	
	非石油氣類	點火時有火花或點火困難	點火時有異常聲響	點火時有異常煙霧	點火、火苗不穩	點火、火苗不穩	點火、火苗不穩	點火、火苗不穩	點火、火苗不穩	點火、火苗不穩		點火、火苗不穩
瓦斯來源開關未開啓	★	★	★	★	★	★	★	★	★	★	★	將瓦斯源開關開啓後，再將瓦斯安全開關打開
電壓電力不足	★	★	★	★	★	★	★	★	★	★	★	檢查電線位置或更換電線
點火針彎曲	★	★	★	★	★	★	★	★	★	★	★	將點火針清潔後裝配
噴嘴氧化瓦斯快使用完畢	★	★	★	★	★	★	★	★	★	★	★	更換新的噴嘴瓦斯
瓦斯供給壓力太低	★	★	★	★	★	★	★	★	★	★	★	參考第10頁瓦斯壓力調整
瓦斯供給壓力太高	★	★	★	★	★	★	★	★	★	★	★	參考第10頁瓦斯壓力調整
瓦斯管內有空氣存留	★	★	★	★	★	★	★	★	★	★	★	應進行點火之動作直到瓦斯管內有空氣排出
噴嘴孔孔堵塞	★	★	★	★	★	★	★	★	★	★	★	以清潔之物清除噴嘴之阻塞(需清潔噴嘴)
噴嘴與爐頭位置不正確	★	★	★	★	★	★	★	★	★	★	★	將爐頭重新裝好(注意高度)
瓦斯管彎曲	★	★	★	★	★	★	★	★	★	★	★	將彎曲部份拉直
空氣調節不佳	★	★	★	★	★	★	★	★	★	★	★	調整空氣過濾風量
安全裝置(熱電偶)變劣	★	★	★	★	★	★	★	★	★	★	★	將熱電偶保持清潔及乾燥
安全裝置(熱電偶)異常	★	★	★	★	★	★	★	★	★	★	★	請與服務中心聯絡
點火操作方式不當	★	★	★	★	★	★	★	★	★	★	★	參考第10頁使用方式中點火操作之說明
規格貼紙與瓦斯爐牌不同	★	★	★	★	★	★	★	★	★	★	★	請與服務中心聯絡
瓦斯管破裂或漏氣	★	★	★	★	★	★	★	★	★	★	★	請與服務中心聯絡
點火裝置異常	★	★	★	★	★	★	★	★	★	★	★	請與服務中心聯絡

P8

簡易故障排除

■操作異常代碼說明(僅適用於有資訊顯示儀錶之機型)

項目	資訊代碼	內詳	異常原因	處理方式
01	E03	防止燒烤空燒機能作動	使用中爐具溫度異常上升	請將開關關閉後重新點火
02	E04	防止油溫過高機能超過300度	溫度感知器超過300度	請將開關關閉後重新點火
03	E05 E35	防止忘記關瓦斯	連續使用超過指定時間	請將開關關閉後重新點火
04	E06	電池電壓用畢	電池電壓已不敷產品使用	請更換1號鹼性電池1.5V*2顆
05	E08	未修好到爐具	長時閉塞直燒	請將開關關閉後重新點火
06	E09	防止高溫煮食機能作動異常	高溫煮食(160度)超過30分鐘	請將開關關閉後重新點火
07	E11	電路故障	電路板異常或線路接觸異常或熱電偶異常	通知維修
08	E21	點火失敗	點火時熱電偶故障或電壓異常	通知維修
09	E22	點火失敗	安全裝置故障	通知維修
10	E23 E33	熱電偶異常	點火失敗或中途熄火	1.請將開關關閉後重新點火 2.清潔點火孔用酒精熱電偶針
11	E24	溫度感知器異常	溫度感知器線材或線路接觸不良	通知維修
12	E25	溫度感知器短路	溫度感知器故障	通知維修
13	電池顯示	電池電壓過低	電池電壓過低	請更換電池

P9

瓦斯器具安全使用常識

一、瓦斯類別與使用壓力

瓦斯類別	使用壓力
液化瓦斯	2.8kPa(R280)
天然瓦斯	1.5kPa

二、瓦斯器具安全上應有的裝置：

瓦斯器具都是把瓦斯 (gas) 燃燒後產生熱量，供我們生活上的用途，那我們如何才確保安全使用呢？因在市面上有非常多牌子，如果製造商不了解瓦斯的特性也就無法做出完全燃燒的瓦斯器具，不論是液化瓦斯或天然瓦斯經過燃燒後如果沒有完全燃燒 (即有三層火色) 便會產生一氧化碳 (CO) 與二氧化碳 (CO₂)，濃度和如果超過 0.1% 以上濃度，人體之感知不知不覺，導致一旦有感應 (意識之感知) 即已致傷體力、即後因難，危害生命，尤其在空氣稀薄的地方或低氣壓的天氣尤其需要注意安全。

如果有發現瓦斯漏氣或不完全燃燒時，請立即關閉瓦斯源，打開所有門窗，使所有新鮮空氣流通，稀釋瓦斯濃度，以免發生中毒之危險。因此瓦斯器具在結構上應包含這種防範的安全裝置，通常瓦斯器具與瓦斯爐均有密切關係，而瓦斯源與空氣供應系統均視為重要關鍵，所以我們聘請專家精心研究與發展，已發揮了上述安全條件，您得上的幸福，亦就是我們全體員工的榮幸。

P10

安全裝置工作原理

爐火意外熄滅時，安全裝置將自動關閉氣體通路防止漏氣。

使用方法：當按鈕一按下，副線電路即供應電壓於安全裝置，使其保持管線ON的狀態(副線電路動作時間為8-12秒，須視電池強弱而遞減)，待副線電路動作功能結束，安全裝置的開閉則由主線電路控制，主線電路動作原理是藉由爐火旁的熱電偶電壓差來控制安全裝置的開閉。當爐火正常點燃時，熱電偶即會保持正常的壓差安全裝置保持打開狀態，而當爐火被澆滅或是強風吹熄，則熱電偶的壓差會急速下降，迫使安全裝置關閉，避免瓦斯漏氣。

注意事項：此安全裝置只能防止因風吹水等意外爐火熄滅所引起的漏氣事故，不能防止其他原因所引起的漏氣事故。

- 下壓按鈕向左轉動。
- 安全裝置開管後。
- 意外熄火後，安全裝置自動關閉氣體通路。

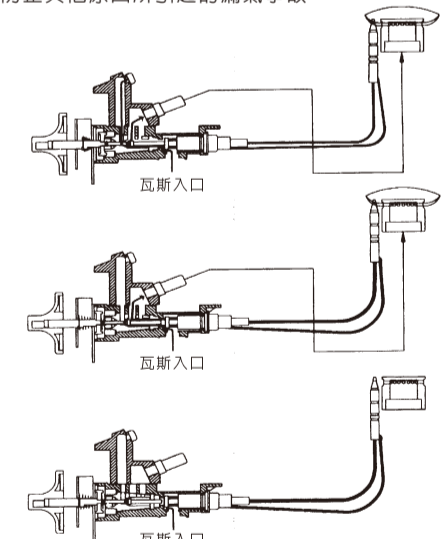

※勿過於依賴安全裝置，請小心使用瓦斯爐具※

P11

櫻花服務 4.0

我們不斷地致力服務的創新，以科技提升服務效率，導入CRM系統，建構以消費者為導向的顧客體驗，UCC平台創造第一溝通管道，不遺餘力的任何狀態，精準精準定位讓櫻花服務人員即時到府，解決您的問題，看不到的細節，我們依舊不斷努力，讓服務再升級，這就是櫻花的服務4.0。

五大服務 永久承諾

本單一輩子的服務精神，每年提供用戶五大永久承諾，給予無微不至的安全照顧。

- 永久免費送安裝(報名預約)：單月第一熱水送永久免費安全檢查，每年九到十一月免費報名，櫻花服務專業人員到府為熱水器、管線、周遭環境做安全檢查，隨有「熱水器+安裝」，才是真正安全的熱水器。
- 永久免費油網送到家(登錄回函)：只需登錄會員資料(電話、上網)，便提供永久免費油網送到家，讓除油煙機清理更便利，吸力常保如新。
- 永久免費廚房維修(報名預約)：每年五月免費報名，包含水路系統、瓦斯管路系統、電器配電線路系統、櫃體門板系統，功能五金系統檢查，照顧你家家廚一輩子。
- 永久免費淨水機維修(報名預約)：每年六到八月免費報名，還有櫻花原廠到府服務，包含機體、水路、水質檢查及濾心更換，讓家人喝的水健康安心。
- 永久免費空間健檢/更新規劃(報名預約)：每年免費報名，提供應作空間健檢包含門板、把手、吊櫃等檢查，讓櫻花家庭持續優化你的生活體驗。

免費服務專線：0800-021-818 www.sakura.com.tw

- 永久免費送安裝
- 永久油網免費送到家
- 永久免費廚房維修
- 永久免費淨水機維修
- 永久免費空間健檢/更新規劃

P12

3 瓦斯爐規格

瓦斯爐各項規格

機具名稱	請參閱規格貼紙
機型代號	請參閱規格貼紙或標示於機體正面
機體尺寸	請參閱規格貼紙
燃氣管口徑	請參閱規格貼紙
燃氣電壓/頻率	請參閱規格貼紙
適用燃氣	液化：2.8kPa 天然：1.5kPa
燃氣消耗量	請參閱規格貼紙

於瓦斯爐的規格貼紙(內建於機具背面，單機附於內側，單機附於外側)會標示目前您使用的瓦斯接頭口徑、使用電壓、適用燃氣、瓦斯壓力、消耗量等數據，機型則在規格貼紙左機體正上方標示。



瓦斯類別與使用壓力

- ※ 請確認您使用的瓦斯氣體種類及相對應之壓力，請勿使用本爐具規格貼紙指示外的瓦斯種類。
- ※ 請在標準瓦斯壓力下使用本產品，避免在高壓環境下，造成產品故障或事故。

瓦斯類別	使用壓力
液化瓦斯	2.8kPa(R280)
天然瓦斯	1.5kPa

P13