

svago®

崁入式蒸烤箱SK1664S操作說明書

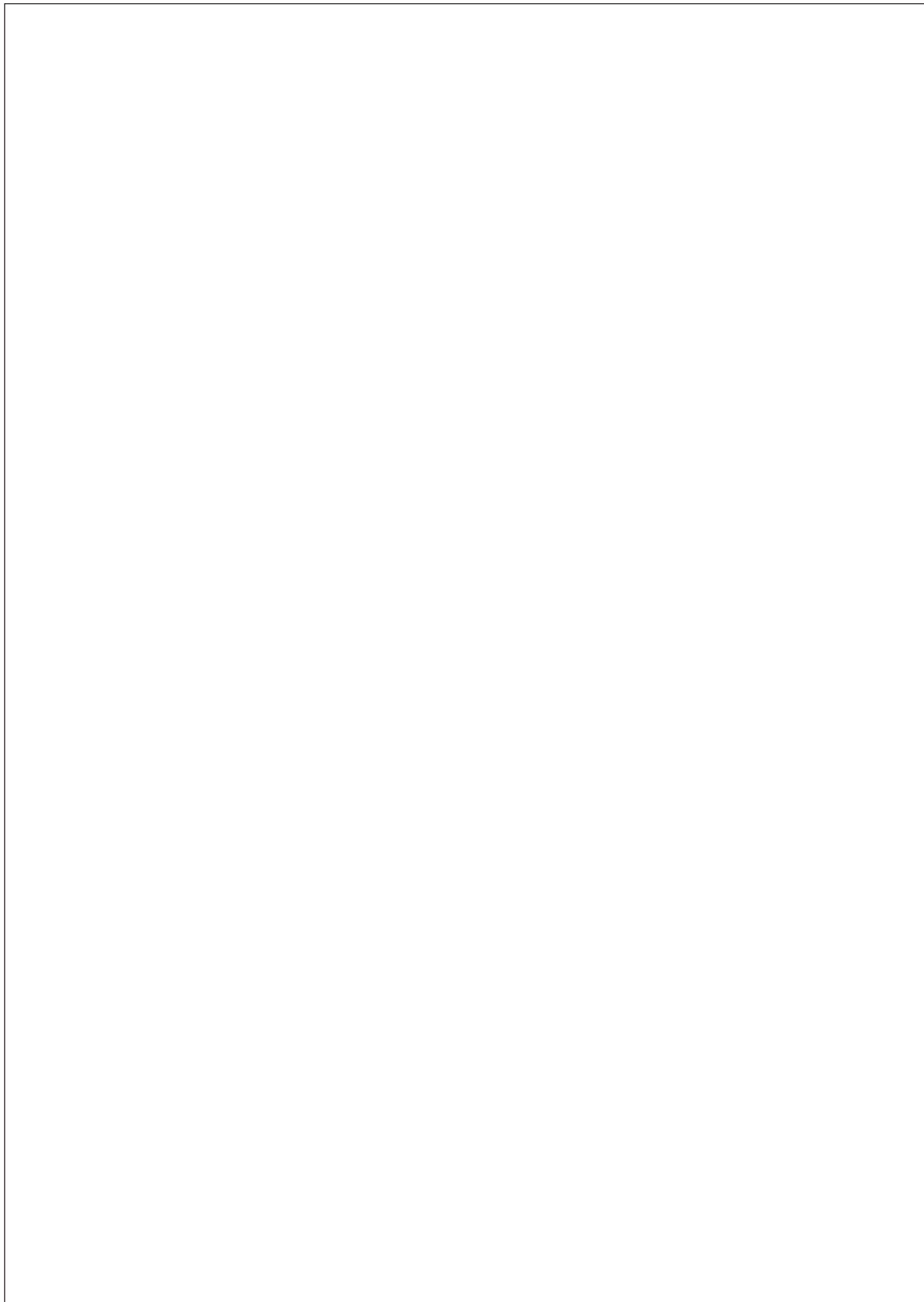

F74-A270



CONTENTS

- 使用注意事項 1
- SK1664S 規格與安裝說明 3
- 機體與配件介紹 4
- 顯示螢幕說明 5
- 使用操作介紹
 - 時鐘設定 8
 - 蒸氣行程設定 9
 - 燒烤行程設定 10
 - 熱風對流設定 11
 - 高溫蒸氣設定 12
 - 預約設定 13
- 故障排除說明 14
- 清潔保養說明 17

► 注意事項說明

親愛的顧客：

感謝您購買本公司的產品，為提供您最佳的產品品質，本產品在出廠前已通過專業人員的檢驗及調整。如有任何問題，請您聯絡當地的服務中心或是撥打櫻花客服專線0800-021818，另請將產品包裝廢棄物集中處理，以避免兒童受傷及對環境造成危害。

建議您在使用及安裝前先詳細閱讀使用說明書，以正確的步驟安裝及使用產品。以下為注意事項說明：

- 使用前請將蒸烤箱內的包裝物全數取出。
- 在使用前請先查看蒸烤箱機體及腔體內部是否有損壞，若有損壞請立刻聯絡經銷商或是服務人員。
- 此蒸烤箱的重量較重，請將蒸烤箱放置於擁有足夠承重力的櫃體上。
- 本蒸烤箱應放置於通風乾燥的環境中使用。
- 為防止觸電情形發生，請確保此蒸烤箱的接地線狀況良好。
- 本蒸烤箱為烹煮及加熱食物而設計，請勿使用於其他用途。
- 本產品設計予成人使用，請勿讓兒童單獨使用；另本產品在烹調過程中，請勿打開蒸烤箱，避免蒸氣流失影響烹調效果。
- 烹調前請先將水箱中的水加滿至最大刻度，並確認水箱已安置於蒸烤箱內，以避免因水量不足而導致蒸烤箱無法正常運作。

► 注意事項說明

- 烹調過程中若需打開蒸烤箱，請遠離蒸烤箱門板(特別是臉部)以避免高溫蒸氣燙傷。另在使用過程中，請勿碰觸蒸烤箱內的物件以避免燙傷。
- 從蒸烤箱內提取食物和器皿時，應當使用器皿叉或戴上隔熱手套，以避免高溫燙傷。
- 請勿使用蒸烤箱儲存任何物品。
- 烹調結束後，請先等待三十分鐘，使蒸烤箱冷卻再清潔。
- 加熱過後的奶瓶和嬰兒食品罐應經過攪拌或搖動，餵食前應檢查瓶內食物的溫度以避免燙傷。
- 本產品須由專業的服務人員協助安裝。
- 若本產品物件損壞或是需要更換電源線等，請聯絡當地的服務人員或經銷商，請勿自行更換。
- 爲了讓其他使用者可以安全使用此產品，請妥善使用說明書。

► SK1664S規格介紹

型號	SK1664S
額定電壓及額定頻率	220V/60Hz
額定輸出功率	2060W
外形尺寸(高×寬×深)	460mm×595mm×480mm
內腔尺寸(高×寬×深)	240mm×370mm×340mm
內腔容積	28L
淨重	約25.5 Kg

本產品遵守台灣限用物(RoHS)法令規章，揭露路徑：官網\產品專區\品牌\產品種類\選擇XX機型\RoHS圖示

► SK1664S安裝說明

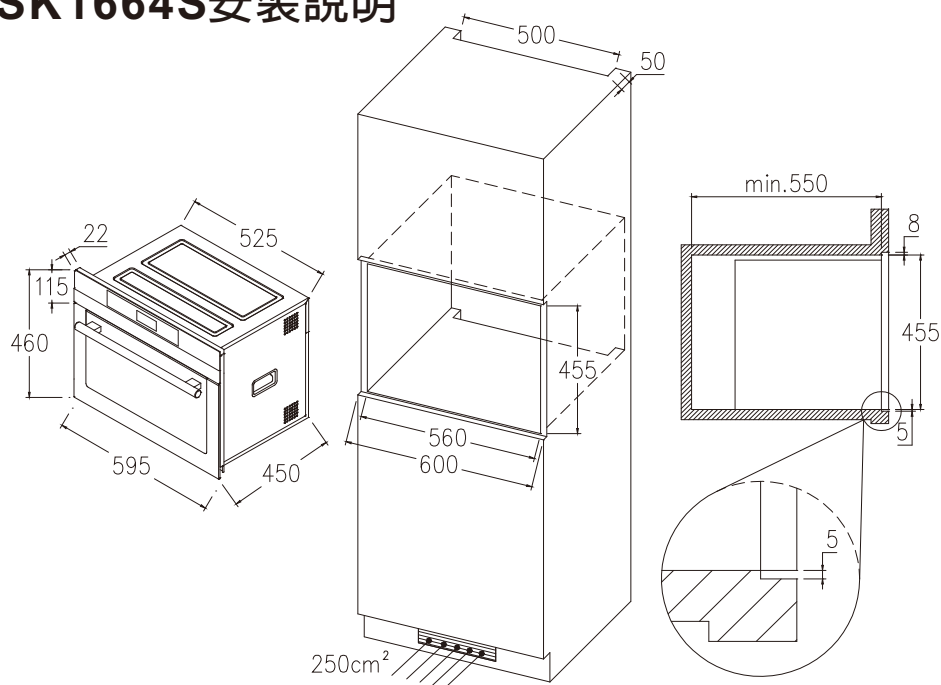

若需將蒸烤箱固定在傢俱中，請參考以下步驟：

將本機嵌入傢俱凹進處。

打開蒸烤箱門板。

用4個木螺釘將蒸烤箱主體固定。

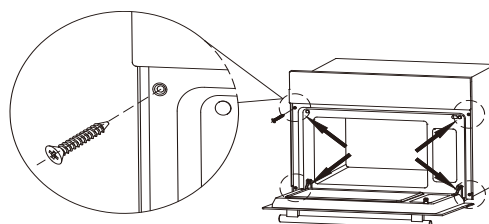

機體與配件介紹

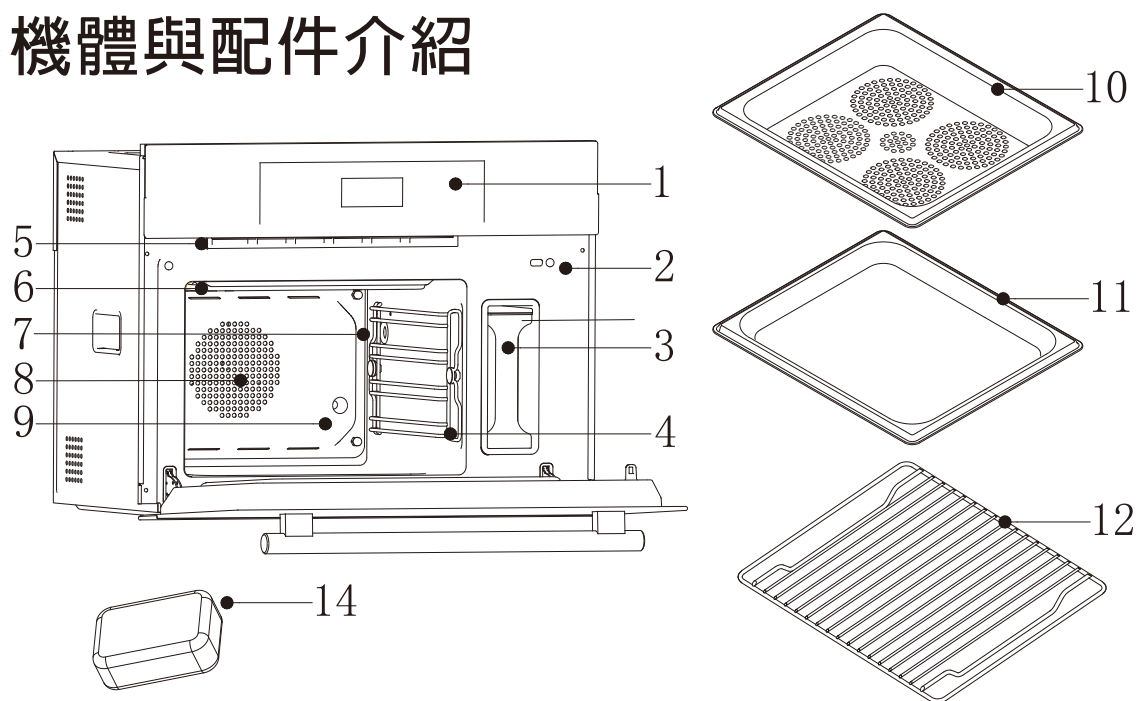

編號	部件名稱	功能簡介
1	控制螢幕	詳見顯示螢幕圖示說明。
2	門板安全開關	蒸烤箱門打開，蒸烤箱無法正常運作。 蒸烤箱門關閉，蒸烤箱可正常運作。
3	水箱	盛裝用來產生蒸氣的水。
4	層架	烹調食物時用的托架
5	排氣窗	用於排出腔體多餘水蒸氣
6	發熱管	產生熱量，加熱食物。
7	排氣口	排出腔體多餘的水蒸氣。
8	對流風扇	使腔體受熱均勻。
9	進氣口	蒸氣進入腔體。
10	食物盤	盛放要烹調的食物。
11	接油盤	安裝在食物盤下面，用於盛放烹調食物時所產生的油漬。
12	網架	盛放要烹調的食物。
14	吸水海綿	用於清潔腔體的殘餘水滴



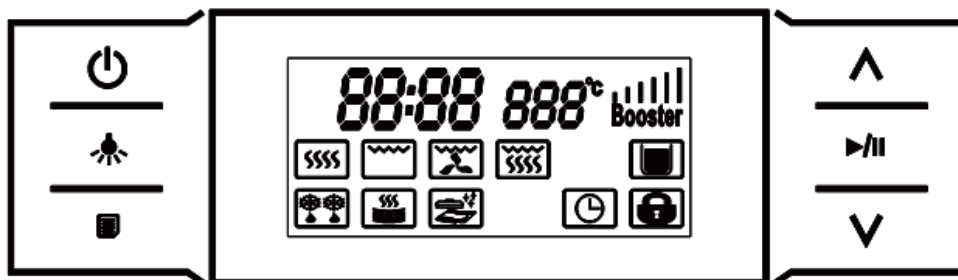



► 顯示螢幕說明

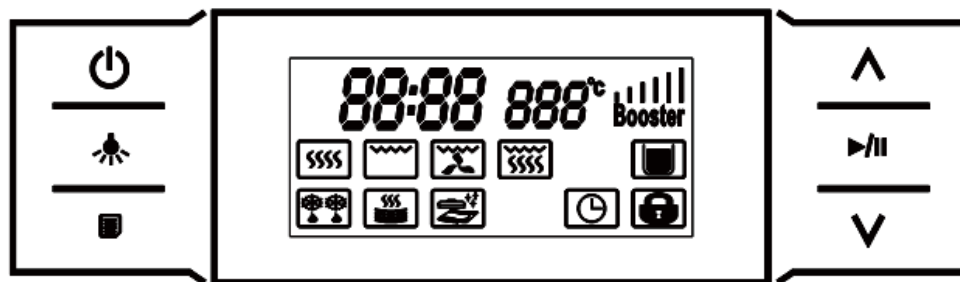

圖示	功能說明
88:88	時間，前兩位元顯示“時” 後兩位元顯示“分”
888°C	溫度
	普通蒸氣
	燒烤功能
	熱風對流
	蒸烤功能
	解凍
	保溫
	殺菌
	時鐘
	兒童鎖
	水位狀態
	工作狀態

► 顯示螢幕說明



圖示	按鍵/旋鈕名稱	功能介紹
	功能選擇/增加	增加時間或者溫度的數值、選擇烹飪功能
	確定/暫停	啟動烹調程式、取消正在進行的烹調程式
	功能選擇/減少	減少時間或溫度的數值
	開機/關機復位/取消	開機、關機
	照明燈/兒童鎖	控制蒸烤箱箱內燈開與關、防止兒童在無成人指導的狀況下使用
	功能調節	選擇功能表

▶ 顯示螢幕特別介紹

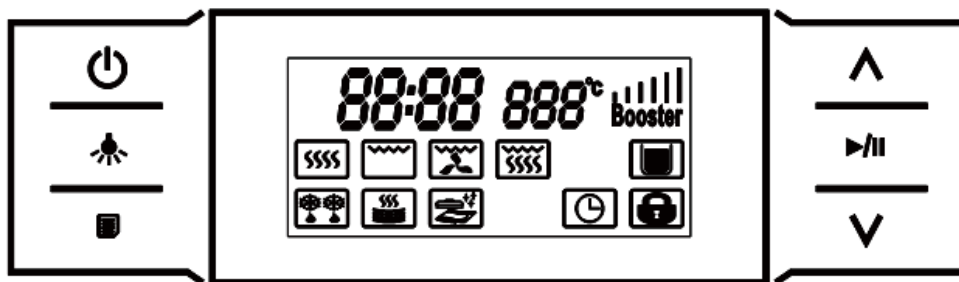

- 【⏻】** 此按鍵有四個功能：開機、關機、取消、還原步驟
 在時間模式下，直接按此鍵，可進入開機狀態。如果在其他功能模式下，按此鍵一次，則可取消當前功能；按二次則會進入關機狀態。當使用者選擇功能錯誤或更改為其他功能時，可按此鍵取消。
- 【▶/⏸】** 此按鍵有兩個功能：確定、暫停
 當使用者機器啟動時，可直接按此鍵暫停。如需要再次啟動，請再點按此鍵，便可繼續當前功能。
- 【🔥】** 此按鍵有兩個功能：爐燈、童鎖
 當用戶直接點按此鍵，爐燈便會啟動。如果點按此鍵時間超過5秒，將會進入童鎖狀態。如需取消童鎖，請再點按此鍵時間5秒便可取消。
- 【☑】** 此符號為無水警告。
 當水箱水用完，此標示將會在螢幕上閃爍並以“滴”音提示持續三分鐘，三分鐘後若無補水動作將會進入到暫停狀態；30分鐘後若無補水動作，機器將會自動進入關機狀態。

► 使用操作介紹

《時鐘設定說明》

以下示範為將時間調整為13時20分的步驟。

1. 在開機狀態下，按住【^】鍵5秒，時鐘位元閃爍。



2. 按【^】鍵到小時位元顯示13時，按【▶/▯】鍵一次。

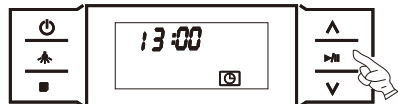

3. 分鐘位元閃爍，按【^】鍵到分鐘位元顯示20時，按【▶/▯】鍵一次，時間便調整完畢。

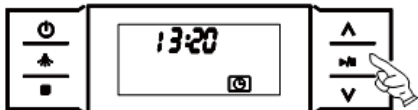
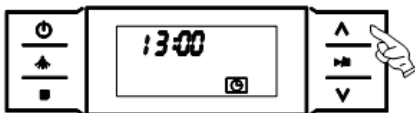

► 使用操作介紹

《蒸氣行程設定》

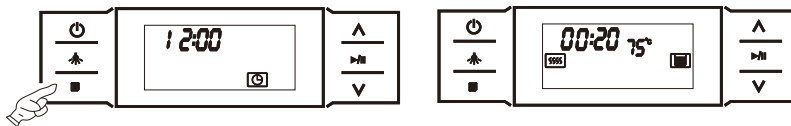

以下為將烹調時間設置為30分鐘，90°C溫度的步驟示範。

1. 開機並按下【】鍵，選擇普通蒸汽【】模式。

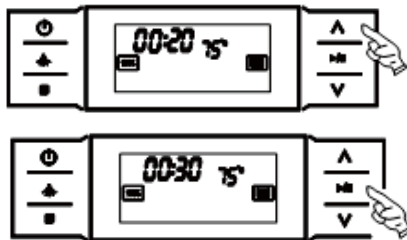

2. 按【】鍵到分鐘位元顯示30時，按【】鍵一次；



3. 溫度位元閃爍，按【】鍵到顯示烹調溫度90 °C時，按【】鍵一次，便可啟動蒸氣功能。

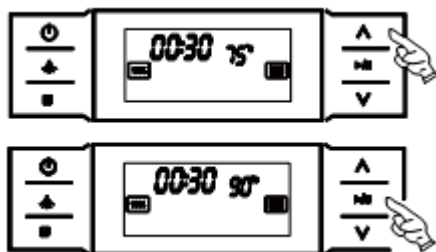

► 使用操作介紹

《燒烤行程設定》

以下為將烹調時間設置為30分鐘，150°C溫度的步驟示範。

1. 在待機狀態下，按 **【目】** 鍵，選擇 **【☐】** 鍵燒烤模式。

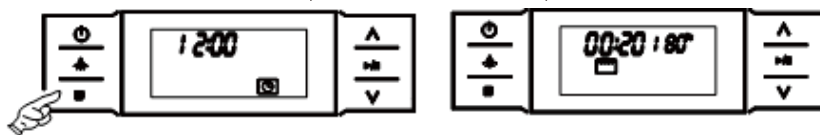

2. 小時位元閃爍，按 **【^】** 鍵到小時位元顯示30時，按 **【▶/▶】** 鍵一次。

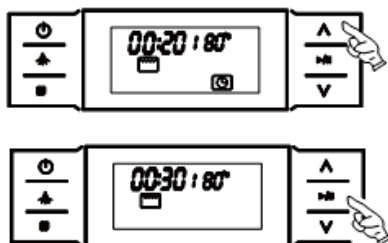

3. 溫度位元閃爍，按 **【v】** 鍵到顯示烹調溫度150 °C時，按 **【▶/▶】** 鍵一次便可啟動該功能。

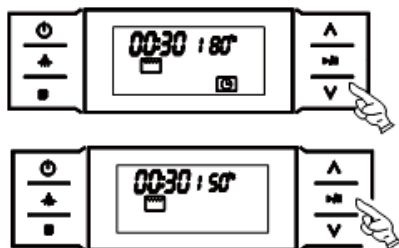

► 使用操作介紹

《熱風對流行程設定》

以下為將烹調時間設置為35分鐘，190°C溫度的熱風對流行程。

1. 在待機狀態下，按菜單  鍵，選擇熱風對流  模式，

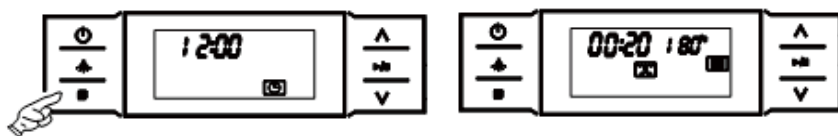

1. 小時位元閃爍，按【^】鍵到小時位元顯示35時，按  鍵一次。

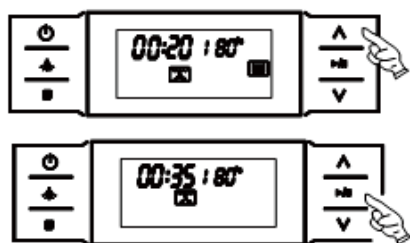

2. 溫度位元閃爍，按【^】鍵到顯示烹調溫度190°C時，按  鍵一次，便可啟動該功能。

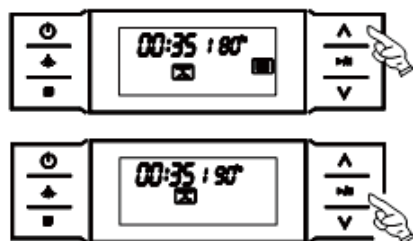

► 使用操作介紹

《高溫蒸氣行程設定》

以下為將烹調時間設置為45分鐘，200°C溫度的操作步驟。

1. 在開機狀態下，按功能表  鍵，選擇高溫蒸氣  模式。

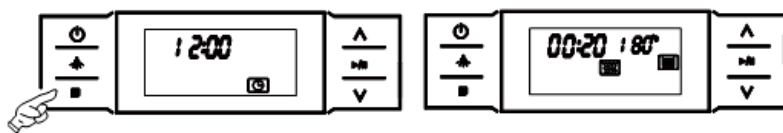

1. 分鐘位元閃爍，按【^】鍵到分鐘位元顯示45時，按  鍵一次。

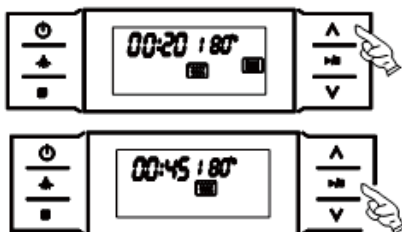

2. 溫度位元閃爍，按【^】鍵到顯示烹調溫度200°C時，按  鍵一次，便可啟動該功能。

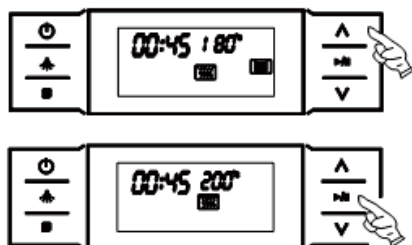

► 使用操作介紹

《兒童鎖設定》

以下為設定兒童鎖的操作步驟。

1. 設置童鎖：在開機狀態下，按童鎖【🔒】鍵5秒，此時顯示幕出現【🔒】，蒸烤箱便不可藉由操控面板啟動。



1. 解除兒童鎖：按住【🔒】鍵5秒鐘便可解除兒童鎖設定。

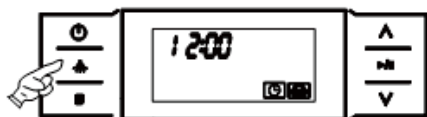

► 蒸烤箱使用說明

- 當機器使用程序滿足下列條件時，機體內的風扇會延時工作3分鐘，將腔體內的熱氣排出：
 - a. 燒烤功能，運作時間超過3分鐘。
 - b. 使用蒸氣功能。
 - c. 工作時間完成或烹調中途關閉停止工作

整機的工作時間最小需要設定5分鐘，
 在工作中，將門打開，機器預設在暫停狀態，當使用者將門關上，
 需要重新按“確定”鍵啟動蒸 烤箱工作

► 故障排除說明

當您使用本產品時，出現下列現象均屬正常情形。

現象	原因
烹調時機器出現間斷性噪音	間斷性噪音為水泵工作的聲音，此屬正常現象。
蒸氣凝聚在百葉窗排氣口	烹調時蒸烤箱腔內多餘蒸氣通過排氣口快速冷卻排出，但少部分蒸氣會凝聚在百葉窗排氣口處，這是正常現象。
電壓波動，影響烹調時間及效果	當電壓在-10%至+5%的範圍波動時，蒸烤箱仍能工作。 受電壓偏高或者偏低的影響，輸出功率便會相對升高或降低，因此烹調時間及效果將會有所變化，此屬正常現象。

注意：

1. 如果蒸烤箱無法正常運作，請依照下列指示檢查機器：
 - 電源插頭是否插好。
 - 蒸烤箱門是否關好。
 - 水箱是否安裝至機體內並卡緊。
 - 家用保護器是否跳閘或燒毀。
 - 兒童安全鎖功能是否已啟動。
2. 蒸烤箱內無擺置食物卻自行啟動時，請立即打開蒸烤箱，停止其運作並撥打服務電話告知此情形。

▶ 故障排除說明

當您使用本產品時，若是出現故障現象可參考下表並做處理。

故障現象	可能原因	排除辦法
顯示螢幕不亮	1.蒸烤箱沒有連上電源 2.電源線不能正常工作	1.確認蒸烤箱是否接上電源 2.撥打櫻花客服專線諮詢
顯示螢幕顯示異常	1.顯示螢幕損壞 2.電路板電子元件損壞	撥打櫻花客服專線諮詢
烹調期間水或水蒸氣自門板洩露	1.蒸烤箱門板沒有關好 2.門板的密封層被破壞	1.確認蒸烤箱已關好 2.撥打櫻花客服專線諮詢
門板玻璃內出現水氣	1.門板玻璃的密封圈裝配不良 2.門鉤損壞	撥打櫻花客服專線諮詢
蒸烤箱內燈無法運作	1.蒸烤箱腔內燈泡損壞 2.主電腦板損壞	撥打櫻花客服專線諮詢
風扇無法正常運作	1.電機損壞 2.主電腦板損壞	撥打櫻花客服專線諮詢
按鍵失靈	1.按鍵裝配不良或損壞 2.電路板電子元件損壞	撥打櫻花客服專線諮詢
蒸氣功能無法運行	1.水管打折、堵塞或損壞 2.水泵損壞 3.注水系統密封不良	撥打櫻花客服專線諮詢

▶ 故障排除說明

當您使用本產品時，若是螢幕出現以下故障代碼可參考下表並做處理。

代碼	原因	解除辦法
ER1	腔體高溫保護	腔體溫度高於220攝氏度
ER2	蒸發盤高溫保護	腔體溫度高於180攝氏度
ER3	腔體低溫保護	連續工作3分鐘溫度低於30攝氏度
ER4	蒸發盤低溫保護	連續工作3分鐘溫度低於30攝氏度
ER5	感測器連接出故障	腔體或蒸發盤感測器短路
ER6	感測器感應出故障	腔體或蒸發盤感測器短路

► 清潔保養說明

當您使用本產品後，請參考以下步驟以清潔烤箱。

一、層架與內隔熱罩拆卸

1. 以順時針方向旋出腔體內左，右層架的4顆螺絲，再取出左、右層架。

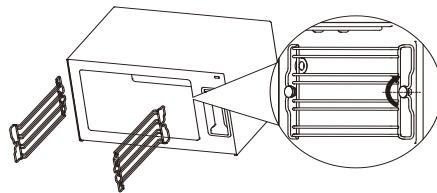

2. 順時針方向旋出固定隔熱罩所用的4顆螺絲，取出內隔熱罩。

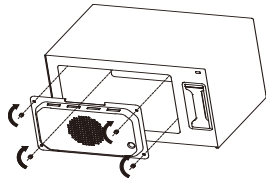

二、層架與內隔熱罩拆卸

1. 內隔熱罩裝按正確方向裝入腔體，用4顆螺絲逆時針方向旋入，固定內隔熱罩。

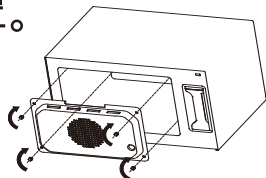

2. 依次裝入左、右層架，用螺絲逆時針方向旋入固定層架。

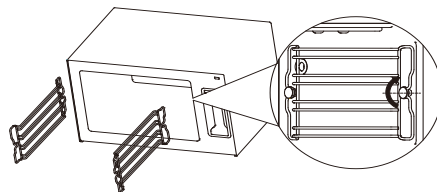

► 清潔保養說明

以下為清理蒸烤箱的一些注意事項，請參考詳讀。

注意：切勿使用洗滌劑、香蕉水、汽油、研磨粉和金屬刷來清洗蒸烤箱。

1. 清洗蒸烤箱之前，必須先暫停使用蒸烤箱，並拔除電源開關。
2. 經常保持蒸烤箱腔體清潔，當食物或湯水噴濺至內腔壁面時，可用濕布擦去。請勿使用硬質物料，若內腔壁面較髒時，則可使用軟性洗劑，切勿使用粗糙、具磨損性的洗劑。
3. 蒸烤箱用水建議使用純淨水或蒸餾水，若長期使用自來水，腔體內壁上會有水垢產生。
4. 水箱至少每月檢查一次，需定時取出水箱清潔，擦洗乾淨後放回原處。
5. 烹調完畢，請清理腔體內殘留的水。
6. 需經常清潔門板與腔體的接縫，可使用軟乾布擦淨。
7. 若控制面板被弄濕，請使用軟布擦拭乾淨，請勿使用粗糙、具磨損性的洗滌劑來擦拭控制面板。擦拭控制面板時，請先切斷電源，以免誤按操作按鈕。
8. 蒸烤箱若長期不用，請拔掉電源插頭。將機器腔體清潔乾淨後放在通風乾燥處。
9. 蒸烤箱若發生故障，請聯繫櫻花客服人員，由客服人員為您安排本公司培訓的專業維修人員檢修，請勿自行處理。
10. 更換蒸烤箱箱內照明燈前，請關閉電源、打開機殼，箱內照明燈要採用本公司指定燈泡。
11. 請勿使用粗糙的清潔刷具或鋒利的金屬刮洗玻璃門板，這樣會造成玻璃損壞。
12. 清潔烤箱內部器皿層架時，請使用軟質物料（比如布類物料）來清潔，勿用硬質物料（比如金屬類物料），以免刮傷器皿，破壞保護層。
13. 丟棄此產品時，請諮詢當地廢棄家電處理服務站與城市廢棄物處理的相關管理部門，為愛護地球盡一份心力。



SAKURA

台灣櫻花股份有限公司

台中市大雅區42854雅潭路四段436號

服務專線 0800-021818

<https://import.sakura.com.tw/>