



櫻花太陽能熱水器 安裝使用說明書

感謝您購買台灣櫻花產品。

- 使用前請詳閱本使用說明書，並正確使用。
- 從購買處取回產品時，請務必一併確認保證書已記入必要之事項。
- 因產品後續設計研發或功能不斷改善之原因，產品本體規格與說明書內容或有不同，請以實物為主。
- 請妥善保存本說明書，以利後續清潔保養或維修參考用途。

F74-A309

櫻花服務4.0

櫻花服務4.0 智能升級提供更全面的保障

我們不斷地致力服務的創新，以科技提昇服務效率：導入CRM系統，建構以消費者為導向的顧客履歷；UCC平台創造單一溝通管道，不漏失您的任何訊息；衛星精準定位讓櫻花服務人員即時到府解決您的問題，看不到的細節，我們依舊不斷努力、讓服務再升級，這就是櫻花的服務4.0。

當然，櫻花一輩子的承諾，在櫻花服務4.0裡，依舊堅持。

櫻花服務4.0 持續堅持提供四項永久售後服務的承諾：

沒有真誠服務的堅持，再好的品牌形象都無法常居消費者心目中，自1978年來，櫻花持續推出：

永久免費送安檢：關心消費者的瓦斯使用安全，讓櫻花熱水器安全真正有保障。

永久免費油網送到家：持續不間斷提供免費油網，讓櫻花油煙機吸力永保如新。

永久免費廚房健檢：提供免費漏水檢查，瓦斯管路檢查，電器配備電路懸掉安檢，櫃體系統檢查，五金系統檢查，讓櫻花整體廚房使用最安心。

永久免費淨水器健檢：專人到府保養服務，讓您全家人的飲水品質安心無虞。

免費服務專線：0800-021-818 www.sakura.com.tw

■ 永久免費送安檢 ■ 永久免費油網送到家 ■ 永久免費廚房健檢 ■ 永久免費淨水器健檢

目錄

- 一、標準型 1
- 二、單片單桶型 2
- 三、遙控器使用說明 3-9
- 四、使用注意事項 9
- 五、規格表 10-11

【封底／保證卡】

標準型

【各部名稱】

■ 搭配電子式的輔助加熱系統

■ SE-3002LM

■ SE-4003LM

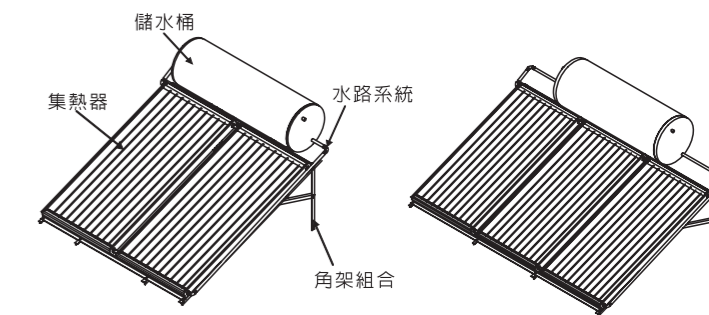

保證卡

- 自購買日起一年內發生故障，可享免費維修服務。
- 購買商品若使用於營業用途、商業租賃、地下水質、水壓不穩等環境因素，或因天災、地變、不可抗拒之災禍、人為因素以及未經授權維修單位執行維修工作等情事，致使機件損壞或無法正常使用時，不在免費修護範圍。
- 服務人員至府上服務時，請出示本證。若遺失時不予補發且須負擔維修費用，故敬請妥善保管。
- 本保證卡若無蓋公司章、認定印時，不發生效力。

用戶姓名/ _____

地 址/ _____

品 名/ _____

型 號/ _____

製造號碼/ _____

安裝日期/ _____

經 銷 處/ _____

SAKURA
台灣櫻花股份有限公司
台中市大雅區42854雅潭路四段436號
服務專線 0800-021818
www.sakura.com.tw

單片單桶型

■ SE-1511LM



■ 「兩片兩桶」安裝示意圖

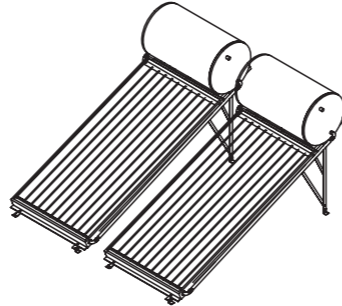

■ 「三片三桶」安裝示意圖

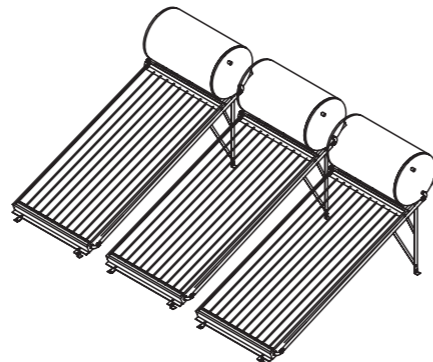

遙控器使用說明

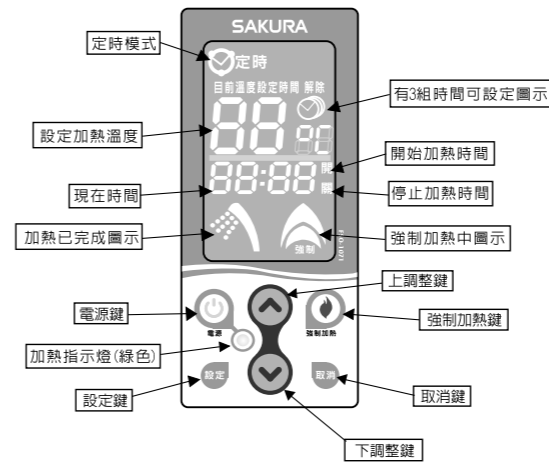

遙控器使用說明

一. 功能說明:

1. 定時模式：
在設定的時間內會自動加熱，共有三組溫度/時間可設定，至少須完成一組時間設定才能啟動定時功能。



定時畫面

2. 強制加熱：
當設定的加熱時間未到，突然想使用熱水時，按壓強制加熱鍵，即會自動加熱1次至設定的溫度，要取消按壓取消鍵。

2.1 強制加熱溫度設定：
按壓上調整鍵會顯示強制加熱溫度設定的溫度值，再按壓上/下調整鍵調整溫度值，溫度調整範圍35°C至70°C。

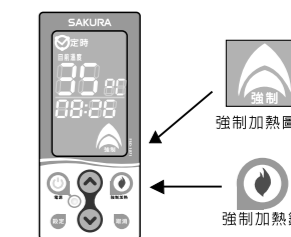

強制加熱畫面

二. 操作說明:





1. 開關機:

按壓電源鍵 ，即可選擇開機或關機模式，在關機狀態下，不會有加熱動作，僅顯示目前時間及目前溫度。









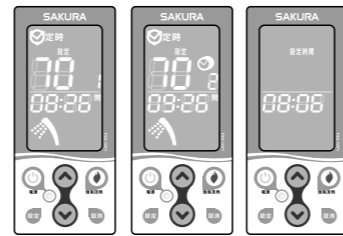

關機畫面

2. 定時畫面查詢及設定:

◎定時畫面查詢: 在開機定時狀態下，按一次設定鍵 ，即可跳到時間設定的畫面，按壓設定鍵  3秒鐘，可進入第一組設定時間的編輯畫面，按一下上調整鍵  可跳到第二組時間設定，再按一下 ，可跳到第三組設定時間，再按一次，會跳到時鐘設定畫面，
※按壓上調整鍵  選擇段數，順序為定時1→定時2→定時3→時鐘→定時1。







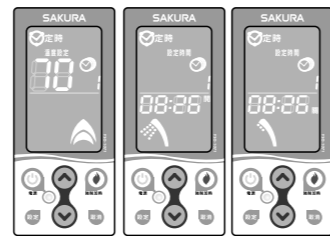

定時段數順序畫面

◎定時時間設定: 在進入第一組設定時間的編輯畫面中，按設定鍵  即可進入編輯加熱溫度，再用上、下調整鍵  或  來選擇所須的最高加熱溫度(每次以5°C為單位來做調整)，確定加熱溫度後，按一次設定鍵  可跳到第一組設定的開機時間，一樣用上、下調整鍵  或  來調整所須開機時間，再按一次設定鍵  可進入第一組設定關機(停止加熱)時間，同樣用上、下調整鍵來調整所須時間後，再按一次設定鍵 ，即可恢復原設定畫面(第二、三組的時間設定方法亦同)。



溫度畫面 開機時間 關機時間



3. 時鐘設定:

在進入時鐘的設定畫面下，按壓設定後，即可進入編輯時間的畫面，再用上下調整鍵  或  鍵來調整所須的正確時間，設定時間確認後，再按一次設定鍵 ，即可跳出設定畫面。
※PS: 當顯示的數字閃爍時，可用上下調整鍵  或  來調整，並按設定鍵  來跳到下一組設定值。



時鐘設定畫面

4. 強制加熱功能:

只能在定時功能下使用，當設定的加熱時間未到，突然想使用熱水時，按下強制加熱鍵 ，即會加熱到強制加熱所設定的溫度。(預中途停止，請再按一次取消鍵  即會停止加熱)

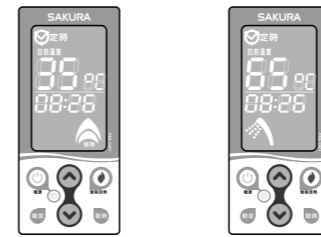

強制加熱畫面





水溫到達設定溫度畫面

5. 取消鍵功能:

在設定時間、溫度、及其他功能的畫面下，輸入的數值有誤或不想修改時，可直接按取消鍵 ，來跳出設定的畫面。



6. 某段定時功能取消:

欲取消某段定時功能，先按設定鍵  進入定時畫面，再按壓設定鍵  3秒鐘後，以上、下調整鍵  或  來選擇要取消的時段，按住取消鍵  鍵約1.5秒，當呈現一一的畫面時，即完成取消此時段的定時功能。

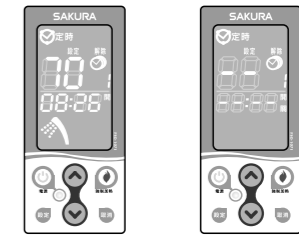

設定清除畫面

三. 故障代碼說明:

E1	感溫器異常或超溫保護跳脫
E2	繼電器短路
E4	加熱器故障或超溫保護跳脫



故障畫面

使用注意事項

1. 本機安裝完畢時，必須將水注滿之後方可送入電源，以避免儲水桶之電熱管燒毀。
2. 如遙控器顯示超過92°C而熱水器並沒有自動切斷電源時，請以手動方式將熱水器之電源關閉，並儘速通知本公司服務人員處理。
3. 本機之洩壓、逆止閥，切勿擅自調整或取掉，以免發生危險。
4. 本機若使用在水質中含有過高之石灰質或雜質之區域，則需經軟化處理，否則將減短產品壽命。
5. 水溫設定：用戶可使用遙控器設定溫度，溫度調節範圍35~70°C。(出廠時強制加熱水溫設定65°C)
6. 如想要再延長遙控器長度，則裁減適當長度電話線，將兩端接至電線盒內固定即可。(請注意電話線顏色在電線盒內接線位置要正確/有效距離80米)
7. 超溫保護器在96度自動跳脫，需維修人員手動覆歸並檢查是否有異常。

標準型 太陽能熱水器規格表

型號	SE-3002LM	SE-4003LM	
	兩片一桶	三片一桶	
電壓	220V/60HZ	220V/60HZ	
儲水桶容量 (公升)	300	400	
儲水桶重量 (公斤)	51	64	
儲水桶外殼 / 內膽材質	外殼及內膽皆為不銹鋼 SUS 304 / 內膽厚度 2mm		
儲水桶的保溫材質	PU發泡 / 厚度30mm		
儲水桶型式	密閉式 (可承壓型) / 最大進水壓力 5 kg/cm ²		
集熱器尺寸 (mm)	2010 (長) × 1015 (寬) × 85 (高)		
集熱器數量 (片)	2	3	
集熱器重量 (公斤)	66	99	
集熱面積	1.94m ² × 2	1.94m ² × 3	
集熱板材質	鋁板夾扣 + SUS 304不銹鋼管 + 選擇性吸收膜		
集熱器外框材質	不銹鋼 SUS 304 (厚度0.4mm)		
集熱器面蓋材質	透明強化玻璃 (厚度3mm)		
輔助電熱	4KW/18A	4KW/18A	
電控系統	3段定時定溫	3段定時定溫	
整機組裝尺寸 (儲水桶 + 集熱器 + 固定架)			
長度 A (mm)	2560	2560	
寬度 B (mm)	2110	3200	
高度 C (mm)	1450	1490	

※整機尺寸會隨施工方式及施工環境而有所不同
※註本機嚴禁使用地下水或具重金屬腐蝕性之水質

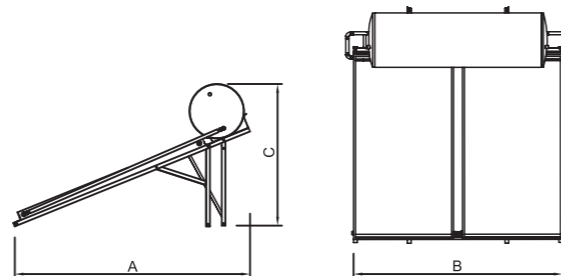

單片單桶型 太陽能熱水器規格表

型號	SE-1511	SE-1511LM		
	一片一桶		兩片兩桶	三片三桶
電壓	220V/60HZ	220V/60HZ	220V/60HZ	220V/60HZ
儲水桶容量 (公升)	150	150	150*2	150*3
儲水桶重量 (公斤)	34	34	34*2	34*3
儲水桶外殼 / 內膽材質	外殼及內膽皆為不銹鋼			
儲水桶的保溫材質	PU發泡 / 厚度30mm			
儲水桶型式	密閉式 (可承壓型) / 最大進水壓力 5 kg/cm ²			
集熱器尺寸 (mm)	2010 (長) × 1015 (寬) × 85 (高)			
集熱器數量 (片)	1	1	2	3
集熱器重量 (公斤)	33	33	66	99
集熱面積	1.94m ² × 1	1.94m ² × 1	1.94m ² × 2	1.94m ² × 3
集熱板材質	鋁板夾扣 + SUS 304不銹鋼管			
集熱器外框材質	不銹鋼 SUS 304			
集熱器面蓋材質	透明強化玻璃			
輔助電熱	無	4KW/18A	4KW/18A	4KW/18A
電控系統	無	3段定時定溫	3段定時定溫	3段定時定溫
整機組裝尺寸 (儲水桶 + 集熱器 + 固定架)				
長度 A (mm)	2560	2560	2560	2560
寬度 B (mm)	1010	1010	2220	3430
高度 C (mm)	1450	1450	1450	1450

※「兩片兩桶」及「三片三桶」之產品組合皆以「SE-1511LM」、「SE-1511」兩機型組合之。
※整機尺寸會隨施工方式及施工環境而有所不同
※註本機嚴禁使用地下水或具重金屬腐蝕性之水質

