

保證卡

- ◎ 自購買日起，琺瑯內膽提供五年保固(鎂極棒每兩年需定期更換，若無更換則不在保固範圍)，其他零件保固一年。在保固期間內發生故障，可享免費維修服務。
- ◎ 購買商品若使用於營業用途、商業租賃、地下水質、水壓不穩等環境因素，或因天災、地變、不可抗拒之災禍、人為因素以及未經授權維修單位執行維修工作等情事，致使機件損壞或無法正常使用時，不在免費修護範圍。
- ◎ 服務人員至府上服務時，請出示本證。若遺失時不予補發且須負擔維修費用，故敬請妥善保管。
- ◎ 本保證卡若無蓋公司章、認定印時，不發生效力。

用戶姓名/

地 址/

品 名/

型 號/

製造號碼/

按裝日期/

經 銷 處/



台灣櫻花股份有限公司

台中市大雅區42854雅潭路四段436號

服務專線 0800-021818

www.sakura.com.tw



SAKURA

櫻花貯備型電熱水器

按裝使用說明書

全省服務電話

台北：(02)26942345
基隆：(03)3522190

新竹：(03)5315112
中彰投：(04)25658568
嘉義：(05)2373826

台南：(06)3554563
高雄：(07)7862555
屏東：(08)7374777

宜蘭：(03)9518411
花蓮：(03)8522346
台東：(089)321547

澎湖：(06)9219133
金門：(082)332040

感謝您購買台灣櫻花產品。

- 使用前請詳閱本使用說明書，並正確使用。
- 從購買處取回產品時，請務必一併確認保證書已記入必要之事項。
- 因產品後續設計研發或功能不斷改善之原因，產品本體規格與說明書內容或有不同，請以實物為主。
- 請妥善保存本說明書，以利後續清潔保養或維修參考用途。

櫻花服務4.0 智能升級提供更全面的保障

我們不斷地致力服務的創新，以科技提昇服務效率：導入CRM系統，建構以消費者為導向的顧客履歷；UCC平台創造單一溝通管道，不漏失您的任何訊息；衛星精準定位讓櫻花服務人員即時到府解決您的問題，看不到的細節，我們依舊不斷努力、讓服務再升級，這就是櫻花的服務4.0。

當然，櫻花一輩子的承諾，在櫻花服務4.0裡，依舊堅持。

櫻花服務4.0 持續堅持提供四項永久售後服務的承諾：

沒有真誠服務的堅持，再好的品牌形象都無法常居消費者心目中，自1978年來，櫻花持續推出：

永久免費送安檢：關心消費者的瓦斯使用安全，讓櫻花熱水器安全真正有保障。

永久免費油網送到家：持續不間斷提供免費油網，讓櫻花油煙機吸力永保如新。

永久免費廚房健檢：提供免費漏水檢查，瓦斯管路檢查，電器配備電路懸掉安檢，櫃體系統檢查，五金系統檢查，讓櫻花整體廚房使用最安心。

永久免費淨水器健檢：專人到府保養服務，讓您全家人的飲水品質安心無虞。

免費服務專線：0800-021-818 www.sakura.com.tw

■ 永久免費送安檢 ■ 永久免費油網送到家 ■ 永久免費廚房健檢 ■ 永久免費淨水器健檢

異常狀況	原因	處理方式
1. 無法出水或過小	A. 逆止閥方向錯誤	A. 重新裝置
	B. 管路阻塞或有泥沙	B. 清除
	C. 水壓過低0.1Kg/cm ² 及裝在1M下的水塔	C. 增高配置裝設加壓馬達或使用淋浴頭
	D. 管損壓力配管過長	D. 彎道過多配管改變
	E. 開始入水無將水龍頭打開	E. 重新操作
2. 水溫不高或電源及加熱燈不亮	A. 電熱管燒毀或被石灰質包覆	A. 更換或清除，如保養方式
	B. 電源無熔絲跳開	B. 是否使用正確的規格
	C. 漏電斷路器跳開	C. 檢查是否短路損傷或故障或無法打開
	D. 電壓用錯或電壓不足	D. 應使用220V單相電源以三用電表量取或線路過長產生壓降
3. 加溫異常	A. 超溫、過熱裝置跳開(紅色按鈕跳脫)	A. 打開側邊溫控器護蓋的過熱裝置按鈕按下後，若再跳脫請通知服務維修人員
	B. 頻繁間斷加熱	B. 管路或出水龍頭沒關好
	C. 頻率高間斷取水	C. 間斷最少0.5分鐘或調低水溫
	D. 安全洩壓閥洩壓	D. 使用壓力超過5Kg/cm ² 以上若加溫完畢後不滴水屬正常
4. 漏水	A. 內桶及配件	A. 膠圈老化，更換墊圈，若內膽破損，退廠處理
	B. 管路	B. 管路更換
5. 水溫不穩定	A. 冷熱水流量差異	A. 調整冷水進水流量
	B. 熱水不足	B. 間隔時間最好2分鐘以上或換大容量、或出水龍頭關小一點

逆止洩壓閥請每月檢核乙次是否被塞住(扳開洩壓閥扳手，是否有大量水洩出，若無出水請與經銷商聯絡)。

遙控器規格表:

按鍵數	6
指示燈數	2
訊號線/長度	二線式/標配3米
溫度設定範圍	35~70°C
定時功能	二組溫度/時段
溫度調溫間隔	1°C
時間調整間隔	1小時/1分鐘
設置方式	壁掛固定
輸入電壓	DC12V
停電記憶	斷電後24小時內

故障代碼說明

故障代碼	故障說明
E1	溫度檢知器故障(短路/斷路)
E2	繼電器接點短路
E4	加熱器故障(NTC偵測)
E5	水溫 $\geq 80^{\circ}\text{C}$ (NTC偵測)
E6	加熱器空燒(220V溫度開關)
E8	通訊異常

※超溫保護器跳脫跳脫需要手動復歸

一、各部名稱	1
二、按裝原則及注意事項	2-3
三、按裝方法	4
四、線路圖	5
五、操作說明	6-10
六、使用注意事項	11
七、定期保養	12
八、性能規格表及附件	13-15
九、特性說明	16
十、異常處理	16
【封底/保證卡】	

■ EH0800S6/EH1200S4
EH1200S6外殼圖

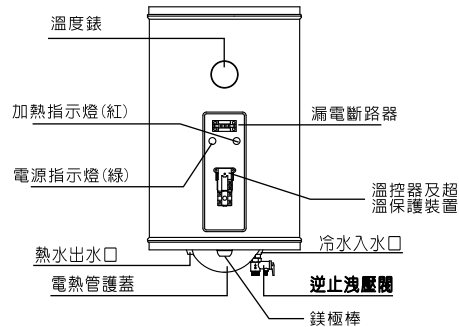

■ EH2000S4/EH3000S6
EH5000S6外殼圖

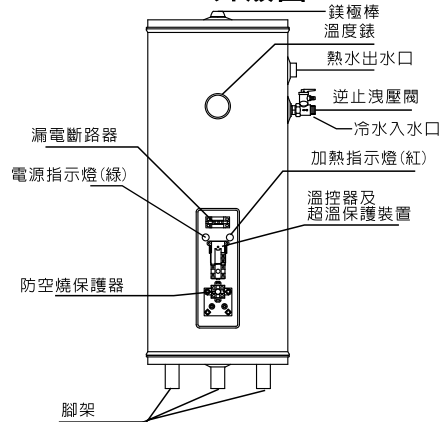

■ EH0800LS6外殼圖

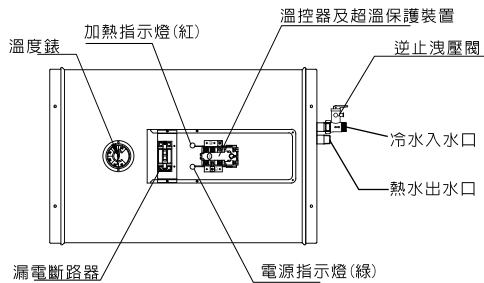

■ EH1200ATS4
EH1200ATS6外殼圖

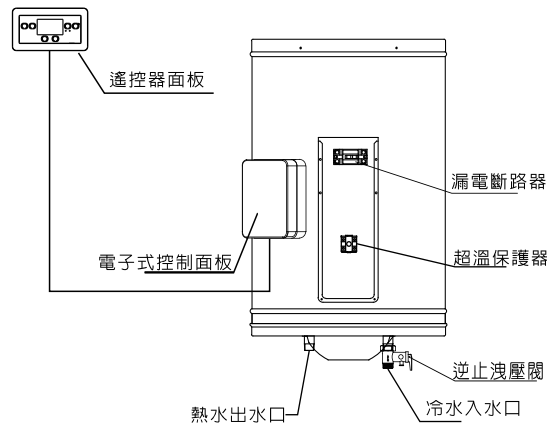

■ EH2000ATS4
EH3000ATS6外殼圖

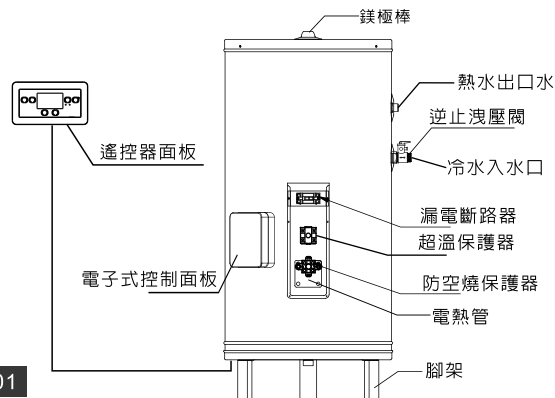

電子式性能規格表

立式高度含腳架加120mm

型號	EH1200ATS4/S6	EH2000ATS4	EH3000ATS6
容量	12G/45L	20G/75L	30G/114L
功率	4KW/6KW	4KW	6KW
桶身高度	672	795	961
桶身直徑	405	470	500
腳架高度	120		
內桶材質	琺瑯		
外桶材質	不鏽鋼		
設置方式	直掛	立式	
桶身夾層	PU發泡		
電源相別	單相		
電壓	220V/60Hz		
電流	18A/28A	18A	28A
絕緣電阻	100MΩ 以上		
設定溫度	35~70°C(出廠65°C)		
高溫斷路器	87°C~93°C		
洩壓、逆止閥	0.6MPa(6kg/cm ²)		
內桶耐壓	1.2MPa(12kg/cm ²)		
漏電斷路器	2P30A		
冷/熱水管徑	1/2"		3/4"
排汗管徑	1/2"		3/4"

附件

零件名稱	型號	EH1200ATS4/S6	EH2000ATS4	EH3000ATS6
說明書		x1		
洩壓閥、排水軟管		x1		
掛架		x1		
膨脹螺絲		x2		
腳架				x3
安裝貼紙		x1		

*掛架外型僅為示意圖，請依實物安裝

機械式性能規格表

型號	EH0800S6	EH1200S4/S6	EH2000S4	EH3000S6	EH5000S6	EH0800LS6
容量	8G/30L	12G/45L	20G/75L	30G/114L	50G/190L	8G/30L
功率	6KW	4KW/6KW	4KW	6KW	6KW	6KW
桶身高度	622	672	795	961	1088	622
桶身直徑	405	405	470	500	590	405
腳架高度						120
綠色電源燈	電源指示燈					
紅色加熱燈	加熱指示燈					
設置方式	直掛		立式			橫掛
內桶材質	PU發泡+珪璵					
外桶材質	不鏽鋼					
電源相別	單相					
電壓	220V/60Hz					
電流	28A	18A/28A	18A	28A	28A	28A
絕緣電阻	100MΩ 以上					
恆溫器	50~70°C(出廠60°C)		50~70°C(出廠65°C)			
高溫斷路器	87°C~93°C					
洩壓、逆止閥	0.6MPa(6kg/cm ²)					
內桶耐壓	1.2MPa(12kg/cm ²)					
漏電斷路器	2P30A					
冷/熱水管徑	1/2"			3/4"	1/2"	
排汗管徑	1/2"		3/4"			

附件

零件名稱	型號	EH0800S6	EH1200S4/S6	EH2000S4	EH3000S6	EH5000S6	EH0800LS6
說明書		x1					
洩壓閥、排水軟管		x1					
掛架		x1				x1	
膨脹螺絲		x2				x3	
腳架				x3			
安裝貼紙		x1				x1	

按裝圖示(重點說明):

1. 請務必裝入洩壓逆止閥(附件), 依箭頭方向在冷水入水端的位置。* 立式機型: 要先將支腳和腳墊組合, 再將其裝到熱水器。
2. 按裝使用之電源線5.5mm² 600V 60°C 以上之規格。
3. 裝置專用之無熔絲開關30A以上。
4. 冷水接管前, 請配置三角凡爾或水開關, 以利調節或維修使用。
5. 冷熱水管請勿裝反(紅色: 熱水管; 藍色: 冷水管), 在裝配時務必用板手固定, 冷熱水管接頭, 避免損壞或鬆動, 以免造成漏水影響產品功能。
6. 維修蓋務必裝牢, 以策安全。

使用說明及順序步驟:

1. 按裝電熱水器後, 依圖指示按裝。打開電源線出線盒, 將電的電源線三條(電源線及接地線(綠)含端子)和由底部穿出的電源線三條(電源線及接地線(綠)), 依電源及接地線的位置連接起來, 並將接地線確實接地。並回裝電源線出線盒。
2. 打開冷水進水開關及熱水龍頭, 直到水由熱水龍頭流出來後, 關閉熱水龍頭, 表示水已充滿。
3. 將漏電斷路器開關ON後, 再將電源之無熔絲開關打開, 電源指示燈及加熱指示燈均亮, 即代表通電加溫中。
4. 電源指示燈亮、加熱指示燈滅, 即代表熱水器正常操作且保溫中。(* 務必先進水後通電)

遙控器按裝重點說明:

1. 請用一字起子將遙控器外殼打開。
2. 於欲按裝之牆面處鑽Ø6.0mm, 深26mm孔
3. 於孔內埋入附件包中塑膠釘套2只。
4. 鎖上附件包中2顆螺絲。
5. 再蓋上外殼, 連接機體之訊號線端子, 訊號線另一側端子穿入電控和底部線孔內, 與電控基板接合即完成按裝。

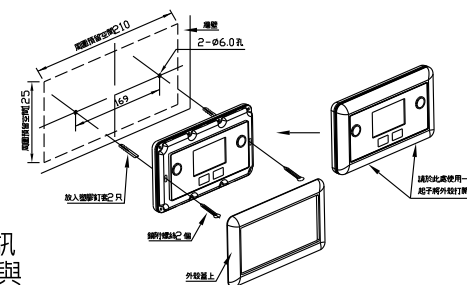

注意事項:

1. 遙控器請避免按裝於直接日曬雨淋處
2. 如需延長連接線, 需確認對接線材顏色順序, 並妥善包覆
3. 溫控器固定方式請依附件包的按裝說明指示進行

安裝原則及注意事項

1. 熱水器之安裝應依據說明書所述之安裝方法並依照建築法規規定施工。
2. 熱水器應避免放置雨淋地區或易燃物附近，若安裝於雨淋場所時，請於熱水器上方加裝防水裝置。
3. 熱水器應放置在容易安裝、服務、維修、易排水之場所。
4. 熱水器之洩壓逆止閥，切勿任意拆除或調整。
5. 洩壓逆止閥口不能阻塞，洩壓方向應以無人活動之區域為宜，建議室內安裝直掛式(8G/12G)時，須加裝洩壓排水管導流至排水口，並確實固定洩壓排水管。
6. 熱水器安裝之電源線規格必須按照台灣電力公司之規定施工。
7. 熱水器在安裝時請裝置專用開關，其電源保險絲勿超過熱水器電流量的1.5倍。

安裝電熱水器須請領有合格執照之水電

工程人員施工

掛式安裝(EH0800LS6/EH0800S6
EH1200S4/EH1200S6
EH1200ATS4/EH1200ATS6)

1. 於牆面貼上安裝貼紙後，直掛和橫掛用電鑽各別鑽2個和3個Ø10的孔，請注意上方須預留30cm的空間以利安裝，並注意水平以免發生傾斜等狀況。
2. 撕下安裝貼紙，將吊板對準剛鑽的孔放置，把膨脹螺絲分別打入孔內，並鎖緊螺帽。
3. 將機子的掛板對準牆上的吊板後放置，即完成安裝固定的工作。

立式安裝(EH2000S4/EH2000ATS4/EH3000S6)
EH3000ATS6/EH5000S6

1. 安裝時請選擇容易排水之場所，以利於清洗時排放汙水。
2. 在安裝水管前，請先將熱水器確實放置平穩。

* 更換或檢查電熱管與清洗汙垢亦可同步處理

1. 關閉刀閘電源，此時顯示指示燈均熄滅，表示為關機狀態。
2. 打開熱水龍頭放出熱水，待水溫降至室溫後，關閉水龍頭。
3. 關閉冷水進水源。
4. 立式機型：使用活動扳手，打開下方的排水孔，洩除桶內水。
橫掛式機型：使用活動扳手，打開下方的鎂棒孔，洩除桶內水。
直掛式機型：使用活動扳手，打開下方的冷水管，拆除進水管洩除桶內水。
5. 使用十字螺絲起子，打開前面的維修蓋(臥式機型維修蓋在側面。掛式機型則打開下方的電熱管護蓋)，再使用套筒扳手，打開電熱管固定座的四個螺帽。
6. 取出電熱管(注意其中之電阻安裝方式)，小心清理加熱管表面的結垢及桶內雜質。
7. 清理完畢後，按反步驟組合回原樣後，使用清潔的乾布，將加熱系統擦乾。
8. 打開熱水龍頭及冷水進水源開始進水，待熱水龍頭有水流出後，表示桶內已充滿水，此時關閉熱水龍頭。
9. 使用乾布及中性清潔劑擦拭外殼，切勿直接沖水或潑淋，避免發生電線短路，危及人員安全。
10. 確認桶內裝滿水後，才可啟動電源開始加熱。
11. 正面的溫度顯示表，會隨時顯示桶內溫度。
12. 建議一年清洗一次。但如果使用環境的水質較差時，則建議半年清洗一次。
13. 鎂極棒為正常消耗品，可延長產品使用壽命，為求使用長久起見，建議每兩年內更換一次鎂極棒。

本熱水器已投保產品意外責任險新台幣1000萬圓整，但為維護您使用上的安全，請每年保養一次，以維持內桶之清潔與產品壽命。

安裝安全注意:

本產品為儲存型熱水器，安裝完成通電前，務必先進滿水至桶內，始可接通電源開始加熱，否則將導致加熱管產生空燒現象，易造成零件損毀。

為安全及正確安裝使用本產品，請詳讀本安裝說明書後，依指定工程施工。

- * 本產品須由合格之電工人員，或經本公司訓練合格之技師，始可安裝本設備。
- * 請注意：因未依說明書內容安裝，所造成的故障或損壞，雖在保證其內，恕不負保證責任。
- * 接地線必須確實接妥。(請依電工法規範施工。)
- * 電線依據屋內線路裝置規則第16條及第17條規定，於同依導線數3以下選擇線徑 5.5mm^2 600V 導線絕緣物容許溫度 60°C (或以上)之絞線，或以實際裝設條件依據屋內線路裝置規則選定。
- * 請依電工法規加裝2P30A電源開關並實施專用接地。



注意事項:

- * 漏電斷路器若跳脫，表示機體絕緣不良，有漏電現象。請關閉電源，並通知服務維修人員檢修。
- * 若因故障產生漏電情況時，漏電斷路系統，會於0.1秒內自動斷電，確保使用上的安全。
- * 若電源線損壞時，必須通知服務維修人員維修，請勿自行維修更換以避免危險發生。
- * 進水壓力如因安裝環境或加壓馬達等因素，產生入水壓超過 0.3MPa ($3\text{Kg}/\text{cm}^2$)，需在洩壓閥與開關凡而間裝設一減壓閥，以維持電能熱水器的使用壽命。
- * 本產品適用自來水。若使用地下水或自來水以外的水源，須先經過軟水處理及過濾，否則將增加耗電量及減少產品使用壽命。
- * 本產品採用浸水式高功率加熱管，熱效率高達98%，縮短加熱時間，節省能源及延長電熱管使用壽命。
- * 安裝完成後。先打開熱水龍頭，待水流出後關閉水，再行通電。
- * 保證書必須填寫完整，並在安裝完成，且試用無誤，交付客戶。
- * 請隨時注意溫度表中所顯示之溫度以不超過 80°C 為原則，請勿擅自調整自動溫度控制開關之溫度，以免因熱水過熱而燙傷;如因溫度表顯示超過 90°C 而熱水器並沒有自動切斷電源時，請以手動方式將熱水器之電源關閉，並盡速通知本公司服務人員處理。
- * 本機為全自動控制設計，漏電斷路器每月須按動作按鈕一次，用來確保是否故障。
- * 本機之洩壓、逆止閥，切勿擅自調整或取掉，以免發生危險。
- * 使用中若安全閥作動時，有排出蒸氣表示桶內壓力及溫度過高，此時請立即關掉電源，同時請洽本公司服務人員檢查;若排出少許水滴，則屬正常之洩壓現象，請安心使用。
- * 本機若使用在水質中含有過高之石灰質或雜質之區域，則需經軟化處理，否則將減短產品壽命。
- * 本機之漏電斷路器開關若跳脫，表示機體絕緣不良，有漏電之現象，請關閉電源再檢查，電源線是否有剝裂或放置場所過於潮濕，造成加熱管或漏電斷路器不良。
- * 熱水器不可串聯使用，及不適用非家庭用途，以確保使用安全。

立式機型安裝:

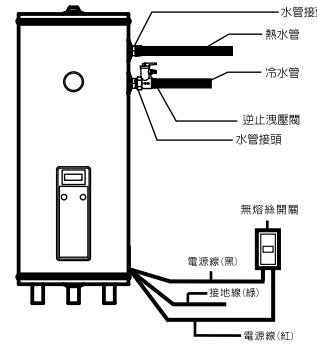

所有電源線使用
 5.5mm^2 600V

橫掛式

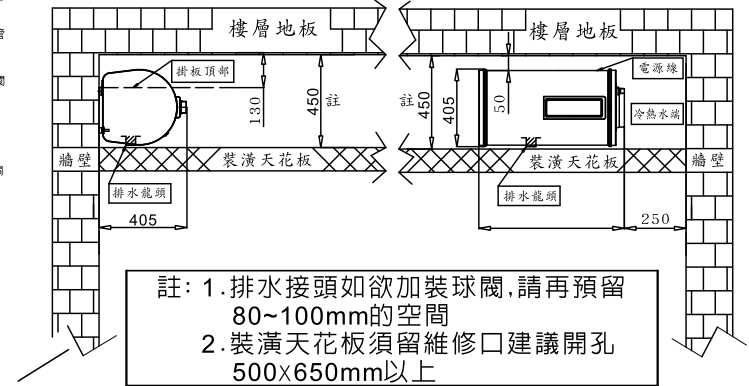

掛式機型安裝:

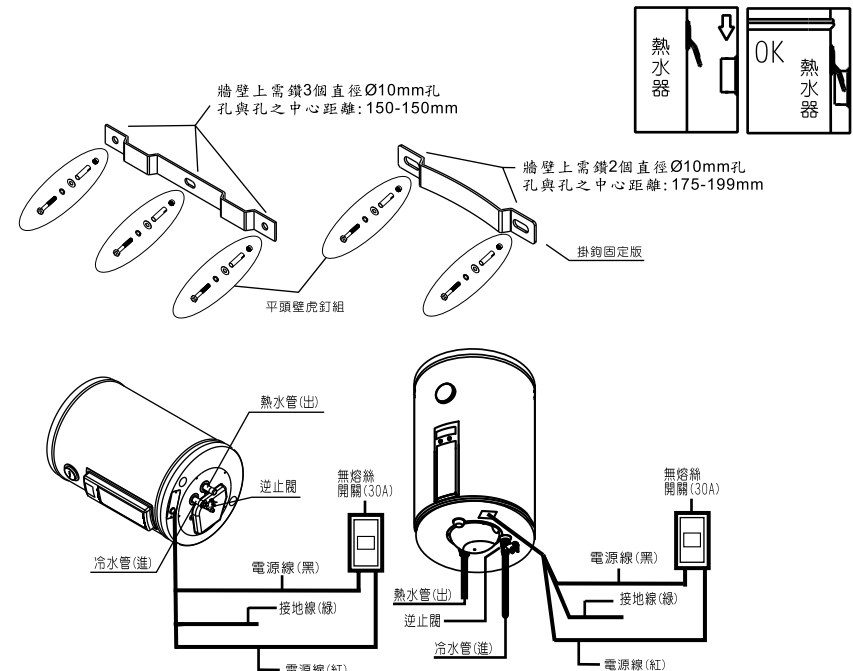

■ 使用前請先遵照檢查表之內容進行檢查

項目		正常	異常
1	開關電源為交流220V、16~30A。		
2	電源線線徑為 5.5mm ² 600V 60°C 或以上之規格		
3	熱水器桶內需裝滿水(熱水龍頭要有水流出)		
4	冷水開關凡爾需保持全開狀態		

■ 防空燒裝置作動檢查說明：

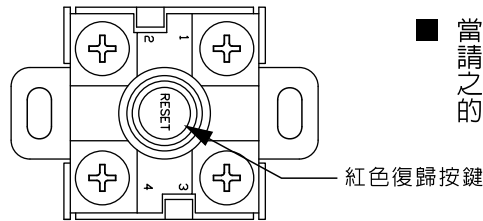

■ 當電源開啓時，若加熱指示燈沒亮，請先關閉電源後，按此紅色復歸按鍵，之後再次送上電源，若機體仍無加熱的動作，請洽服務人員檢查。

■ 電路配線圖

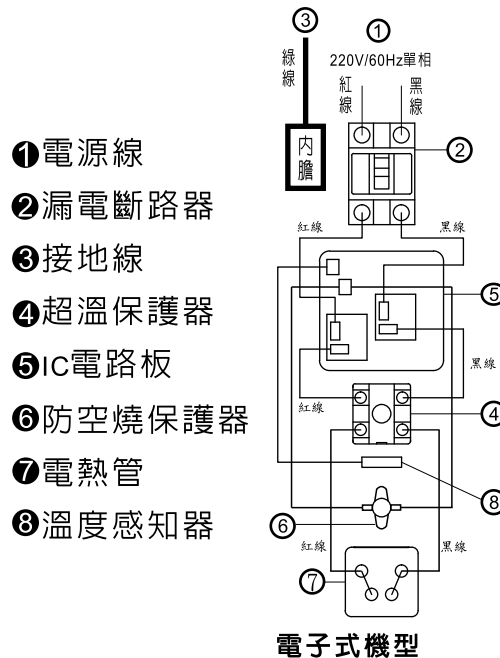
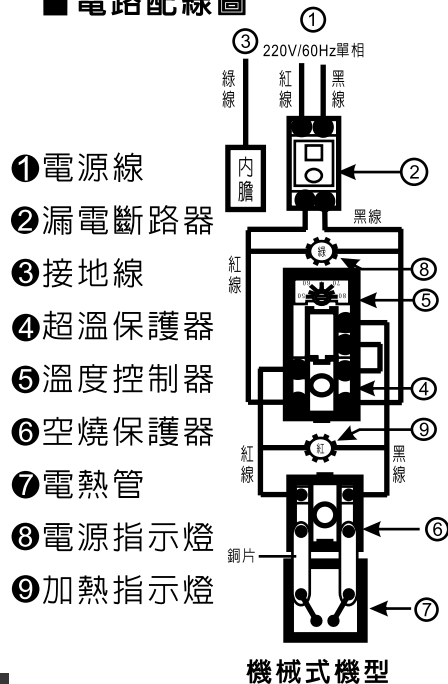

步驟四

設定完成會自動回復至定時模式，並顯示已設定完成之時段圖示。

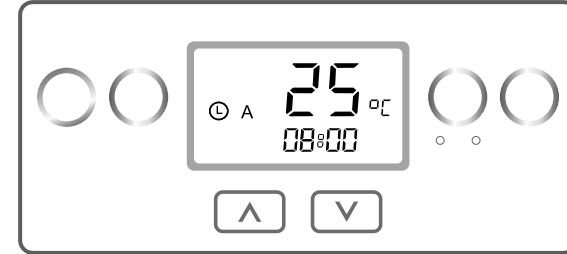

1. A/B時段至少須完成一組設定，才能啓動定時模式
2. A/B時段如有未完整之內容，無法啓動定時功能。
3. 進入查詢已設定之時段，需連續按"設定鍵"至自動回復定時模式。

■ 取消定時時段設定:

1. 於定時模式下長按"設定鍵"3秒。
2. 按"模式鍵"選擇已設定完成之時段。
3. 按"設定鍵"一下，再長按"設定鍵"3秒後螢幕會閃爍提醒，跳出解除畫面後，表示A或B時段解除，將自動回復定時模式。

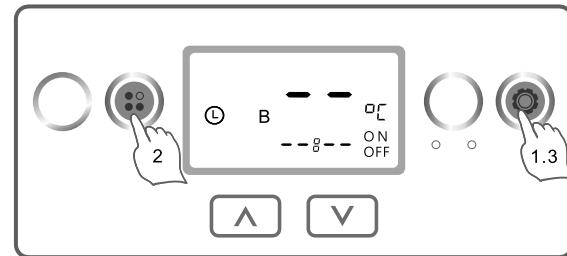

■ 強制加熱功能:

定時模式下按"強制加熱"鍵進行單次加熱，如需取消再按一次"強制加熱"鍵即可。

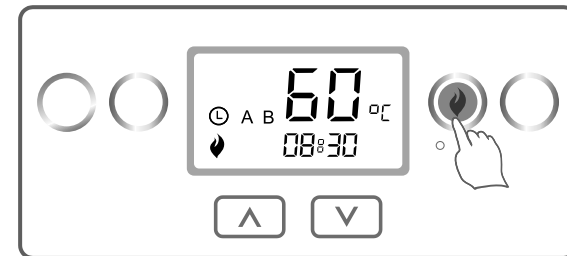

強制加熱溫度等同AUTO模式的溫度設定值。

■定時模式設定:

步驟一

1. 按“電源鍵”。
2. 按“模式鍵”切換成定時模式。
3. 長按“設定鍵”3秒，進入時段設定或查詢。

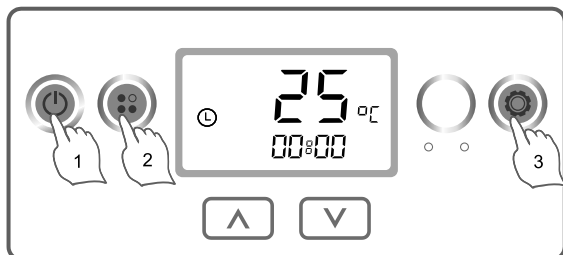

步驟二

1. 按“模式鍵”進行A及B時段選擇。
2. 按“設定鍵”確認。

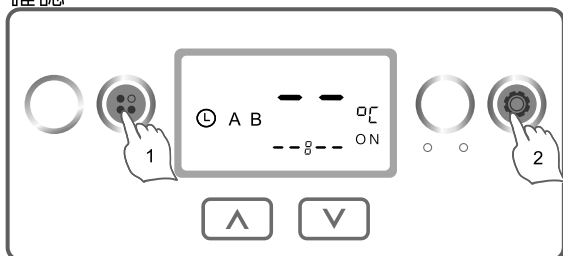

步驟三

1. 按“上”或“下調整鍵”依序完成溫度、定時開啓加熱ON及關閉加熱OFF時間。
2. 各設定內容須逐一按“設定鍵”確認。

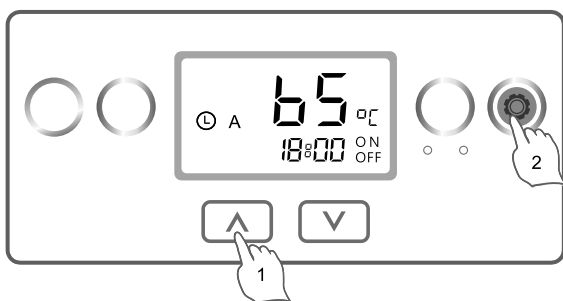

立式、掛式機械式機型：

1. 電源指示燈亮時(綠色)，表示開機狀態，且保持水溫在溫度設定或65°C的功能。
2. 加熱指示燈亮時(紅色)，表示水溫低於設定值-5°C，溫控裝置自動開啓加熱系統正加熱中，使水溫保持於設定值。
3. 加熱指示燈熄滅時，表示水溫到達設定值，溫控裝置自動關閉加熱系統停止加熱，保溫在設定±5°C內。

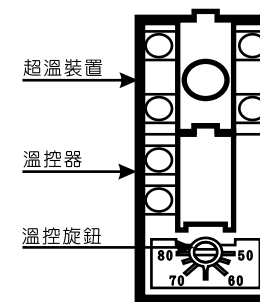
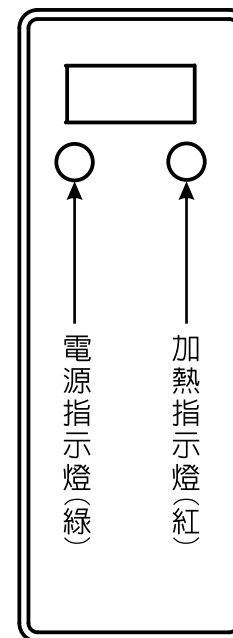

遙控器面板外觀圖：

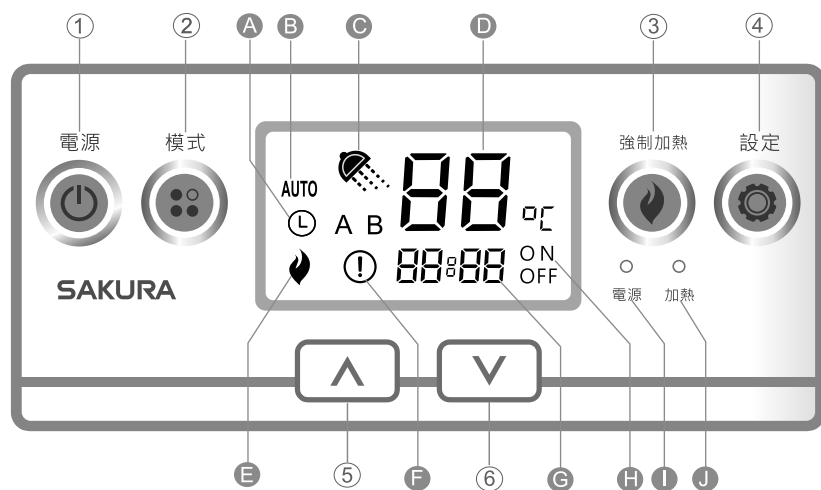

■ 按鍵功能說明：

- ① 電源鍵：開機/待機狀態切換
- ② 模式鍵：AUTO與定時模式切換。
- ③ 強制加熱鍵：使用定時模式時，當設定時間未到，按壓即會啟動單一次加熱。
- ④ 設定鍵：設定內容之確認用。
- ⑤ 上調整鍵：溫度及時間設定時，遞增調整(持續按壓可快速調整)。
- ⑥ 下調整鍵：溫度及時間設定時，遞減調整(持續按壓可快速調整)。

■ 螢幕顯示說明：

- A ㊦AB圖示：共有2組定溫/定時設定，主機依設定的時間內會自動加熱。
- B AUTO圖示：溫度低定設定溫度5°C以下，即自動加熱(無時間設定的限制)。
- C 灑水圖示：熱水溫度到達設定溫度即顯示。
- D 88°C圖示：目前貯水桶內熱水溫度值。
- E 灑水圖示：強制加熱按鍵使用時顯示。
- F ㊦圖示：主機狀態異常時顯示。
- G 88:88圖示：系統時間顯示(24小時制)。
- H 88:88:88圖示：定時模式開啓加熱ON/停止加熱OFF時間
- I 電源：開機狀態顯示紅燈。
- J 加熱：加熱狀態顯示紅燈。

使用操作說明：

待機狀態：

■ 螢幕顯示目前水溫及時間(預設時間00:00)，並且不會加熱，20秒內未按壓任何鍵，螢幕會進行省電狀態，可按壓任一鍵喚醒螢幕。

■ 目前時間設定：

1. 在待機狀態下長按"設定鍵"3秒即可進行設定
2. 螢幕時間"小時"閃爍時按"上"或"下調整鍵"
3. 調整後按"設定鍵"即為"小時"設定完成
4. "分鐘"閃爍時按"上"或"下調整鍵"
5. 調整後按"設定鍵"即完成目前時間設定。

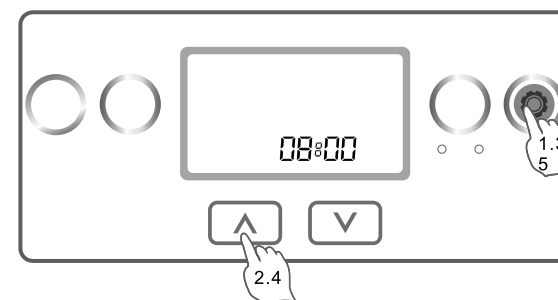

開機狀態：

■ AUTO模式設定：

1. 按"電源鍵"後即進入此模式
2. 可按"上"或"下調整鍵"調整溫度，此時螢幕"溫度"會閃爍，當由閃爍轉為持續顯示即設定完成，並自動回復至AUTO模式。

(設定溫度範圍35~70°C)

