



**SAKURA**

## 櫻花嵌入式蒸烤箱

E8692 安裝使用說明書

感謝您購買台灣櫻花產品。

- 使用前請詳閱本使用說明書，並正確使用。
- 從購買處取回產品時，請務必一併確認保證書已記入必要之事項。
- 因產品後續設計研發或功能不斷改善之原因，產品本體規格與說明書內容或有不同，請以實物為主。
- 請妥善保存本說明書，以利後續清潔保養或維修參考用途。

安全注意事項	02
安裝圖及注意事項	03
外觀結構圖	04
規格	05
控制面板說明	06-07
操作方法	08-35
開 / 調節時	08
上烤功能	09-10
上下烤功能	11-12
旋風燒烤功能	13-14
蒸氣功能	15-16
蒸氣燒烤功能	17-18
蒸氣旋風燒烤功能	19-20
保溫功能	21-22
解凍功能	23-24
發酵功能	25-26
殺菌功能	27
清潔功能	28-29
大廚功能(使用者組合式功能)	30-32
鎖定功能 / 預約功能	33-35
蒸烤箱功能表	36
蒸烤箱使用常識	37
清潔與保養	38-40
故障排除及附件清單	41-42
保證卡	

### 使用本產品時必須遵守下列安全預防措施

- 使用蒸烤箱之前，請仔細閱讀相關的說明。
- 本蒸烤箱專為家庭加熱及烹調食物而設計，故不適用於其他工商業用途。
- 警告：只有在已經提供充分的指導以致於兒童能夠採用安全的方式使用蒸烤箱，並且明白不正確的使用會造成危險時，才能允許兒童在無人監控的情況下使用蒸烤箱。
- 警告：烹調前最好把水注滿至水箱最大刻度處，並且把水箱充分插入爐內，確保固定到位，以免工作時幫浦抽不到水而導致不能工作。
- 警告：烹調過程中盡量不打開爐門，以免蒸汽流失，影響烹調效果。
- 警告：烹調過程中因需要翻轉食物或其他需要必須打開爐門時，請兒童或用戶身體部位(特別是臉部)不要靠近爐門，以免蒸汽燙傷。
- 從蒸烤箱內提取食物和器皿時，應當戴上隔熱手套，以免高溫燙傷。
- 不要用蒸烤箱儲存任何物品。
- 加熱過後的奶瓶和嬰兒食品罐應經過攪拌或搖動，餵食前應檢查瓶內食物的溫度，避免燙傷。
- 警告：除有資格的維修人員外，其他人來執行檢修操作都是危險的。
- 警告：如果爐門或爐門密封圈損壞，在修好之前不要使用。
- 警告：如果電源線損壞，為了避免危險，必須由本公司專業人員更換。
- 警告：在蒸烤箱使用過程中，其部件變得很熱，兒童應該遠離。
- 該電器在使用過程中會變熱，小心不要碰到爐內的發熱組件。
- 烹調結束後，等待三十分鐘，使爐內冷卻再清潔蒸烤箱。
- 電源連接的插座和電路必須接地，並保證產品安裝後，能夠完全斷開與插座的電源連接，必須有專業人員安裝。
- 反應遲緩或有精神障礙者(包括兒童)必須在對其負有安全負責者的指導或幫助下安全使用本產品。
- 防止兒童玩耍本產品。
- 當玻璃門完全打開後，禁止在玻璃門上放置任何物品。
- 禁止將下列物品放入蒸烤箱中燒烤，如：紙張、卡片、塑膠、布料、易燃塑料等等。
- 經常檢查蒸汽烤箱、電源線、插頭是否有破損，一旦蒸烤箱、電源線或插頭有破損跡象，應停止使用，並請聯絡本公司維修服務人員去檢查及維修。
- 請勿將蒸烤箱的電源線、插頭或其他任何部分浸在水中或液體中，以免產生火災或危險。
- 請勿將蒸汽烤箱擺放在瓦斯爐、微波爐旁等高溫環境中使用，並遠離火源。
- 如果蒸汽烤箱在工作中接觸易燃物或被一些易燃物所覆蓋如窗簾，織物等類似的東西容易引起火災。
- 不可使用蒸汽清潔器。
- 電器在安裝後需可切斷電源。可藉由拔除插頭在固定配線中內含之開關切斷電源。

蒸烤箱的產品尺寸及安裝櫃體尺寸

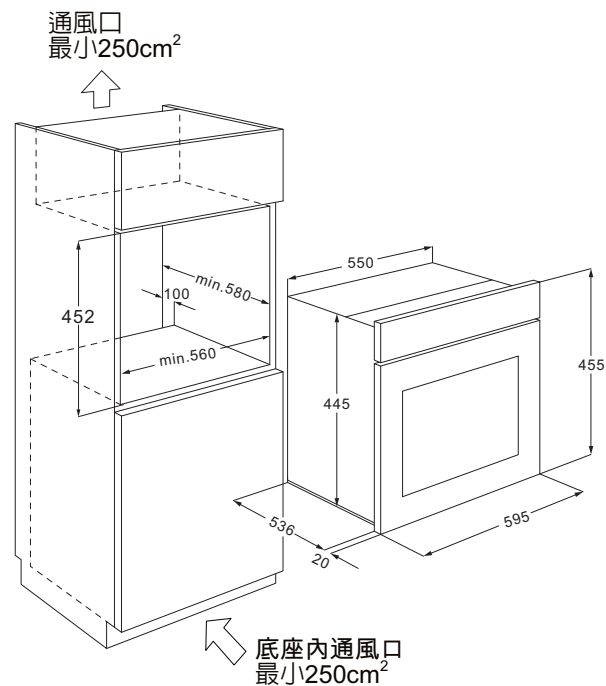

蒸汽烤箱固定在家具中

1. 將本機嵌入櫃體內。
2. 打開蒸烤箱爐門。
3. 用2個安裝螺絲將蒸烤箱主體固定。

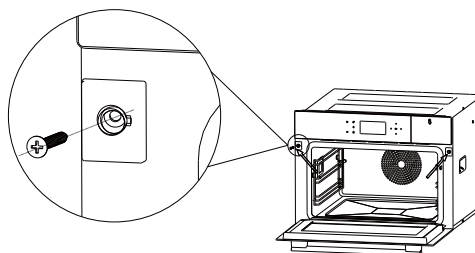

- 把蒸烤箱內的包裝物全部取出。
- 應仔細查看蒸烤箱有否損壞。如有損壞，請立刻連絡經銷商或本公司。
- 此蒸烤箱較重，應放置於有足夠承托力的水平面上。
- 本蒸烤箱應在通風乾燥，無腐蝕性氣體的環境中使用，遠離高溫及蒸汽。
- 警告：為了防止觸電，必須確保此蒸汽烤箱接地良好。

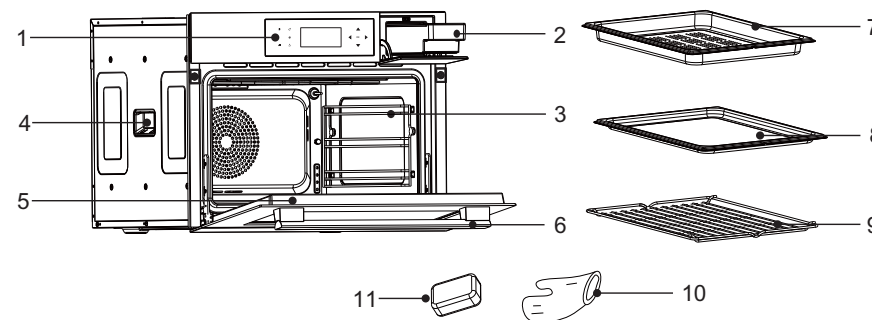

編號	部件名稱	功能簡介
1	控制面板	詳見控制面板說明
2	水箱	盛裝產生蒸汽的純淨水 / 收集清潔後的廢水
3	層架	烹調食物時用來承托燒烤架、食物盤的架子
4	提手	移動時輔助搬運用
5	門組件	由三層玻璃門隔熱，視窗透明便於觀察烹調狀態
6	把手	用於開合爐門
7	烤盤	盛放將要進行烹調的食物
8	托盤	置於食物盤下層，用於接收烹調食物時產生的油漬
9	燒烤架	盛放將要進行烹調的食物
10	隔熱手套	用於取放加熱的食物及烤盤、托盤、燒烤架
11	吸水海綿	用於清潔腔體內的水漬

### 產品規格

型號	E8692
額定電壓及額定頻率	220V 50/60Hz
額定輸入功率	2100W
外型尺寸(高x寬x深)	455x595x556mm
內腔尺寸(高x寬x深)	265x454x430mm
內腔容積	58L
淨重	38Kg

注意：因產品改改進技術更新，參數如有更改，請以產品的銘牌為準，恕不另行通知。

本產品遵守台灣限用物(RoHS)法令規章，揭露路徑如下：  
 官網(www.sakura.com.tw)/認識櫻花/RoHS環境保護/點選產品型號

### 控制面板

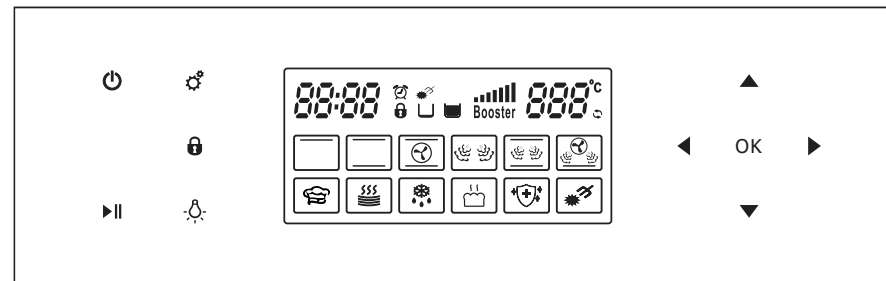

圖示	功能說明	圖示	功能說明
	時		旋風燒烤
	溫度		蒸氣
	工作狀態(溫度)		蒸氣燒烤
	預約圖示		蒸氣旋風燒烤
	清潔圖示		大廚功能
	鎖定圖示		保溫功能
	缺水圖示		解凍
	溢水圖示		發酵功能
	上烤		殺菌功能
	上下烤		清潔功能

圖標	按鍵/旋鈕名稱	功能介紹
	電源鍵	開 / 關 / 復歸 / 取消
	暫停鍵	- 工作過程中按此鍵為暫停。 - 設置烤程過程中，按此鍵返回上一層選單。
	童鎖鍵	長按3秒進入鎖定狀態，除鎖定鍵其他無效，再長按3秒解鎖。
	選單鍵	- 選擇烤程。 - 烤程設置好後，再按此鍵進入預約。 - 暫停狀態下，按此鍵可重設當前烤程的溫度和時。
	爐燈	控制爐燈的開與關，爐燈點亮後，無人操作30秒後自動熄滅。
	選擇功能/增加	- 選擇不同的功能。 - 增加溫度或者時的數值。
	選擇功能/減少	- 選擇不同的功能。 - 減少溫度或者時的數值。
	選擇功能/增加	- 選擇不同的功能。 - 增加溫度或者時的數值。
	選擇功能/減少	- 選擇不同的功能。 - 減少溫度或者時的數值。
OK	確定	- 啟動烹調程序。 - 確定已選擇的烹調程序。
	組合功能	在待 狀態 下，先按住”▲”再按住”⚙️” 手動開啓供水水泵，將水送至蒸發盤。
	組合功能	在待 狀態 下，先按住”▼”再按住”⚙️” 手動開啓廢水水泵，抽取蒸發盤內的廢水到水箱中。

整機通電後，會有蜂鳴“嗶”的一聲響，屏幕亮起，如無人操作，3分鐘後機器進入待機狀態，進入待機狀態，螢幕顯示時鐘，等待用戶啟動。

## 開機

操作步驟：

器在待 模式下，按”⏻”開 螢幕 亮起；如果用戶在3分鐘內沒有操作，螢幕自動進入灰暗待 模式。

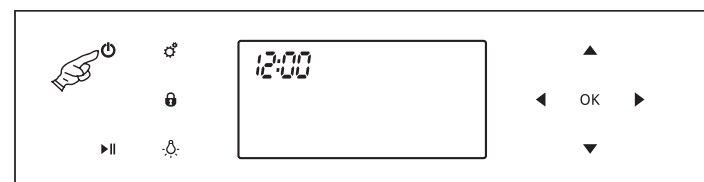

## 調節時間

例如：調節時間為13時20分。

操作步驟：

1. 在開 狀態 下，長按”▲”鍵3秒，時鐘小時位數字閃爍。

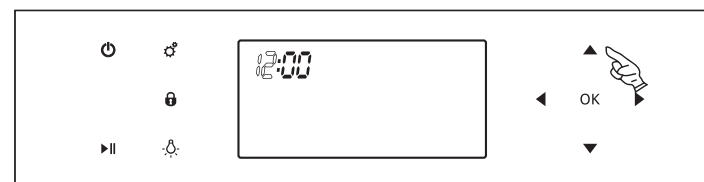

2. 按”▲”，當下時位數字顯示13時，按”OK”鍵一次，此時分鐘位數字閃爍。

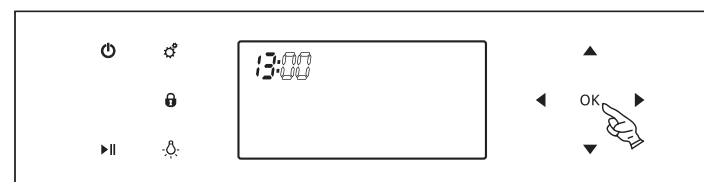
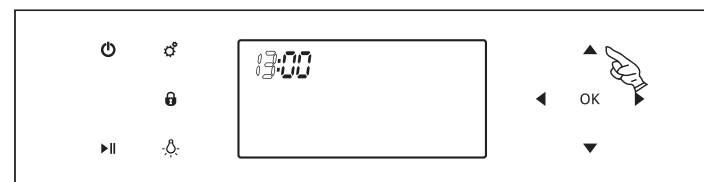

3. 按”▲”鍵，當分鐘位數顯示20時，按”OK”鍵一次。

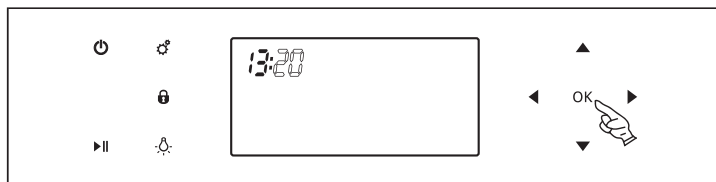
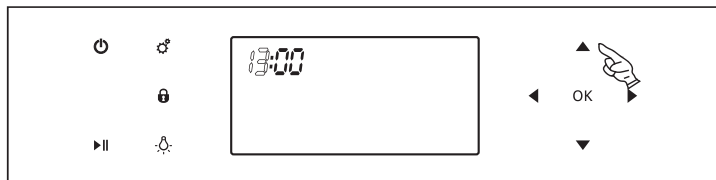

4. 調節時鐘完畢。

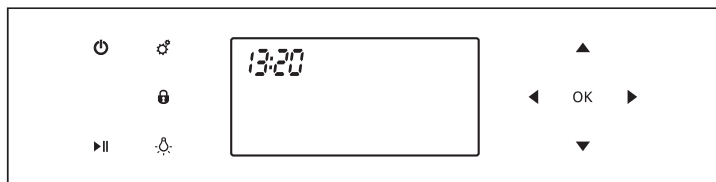

## 上烤功能

例如：設置烹調時間為40分鐘，溫度為200°C的上烤功能。

操作步驟：

1. 在待機狀態下，按”⚙️”鍵，進入功能選擇模式，此時上燒烤功能圖示閃爍。

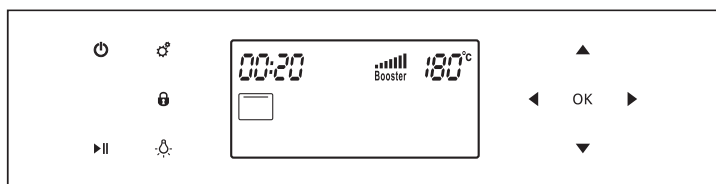
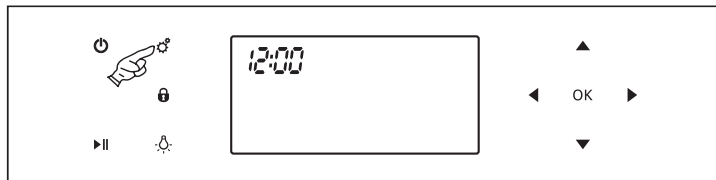

2. 按”OK”鍵，選擇上烤功能，此時時 小時位閃爍，再按”OK”鍵跳至分鐘位設置，按”▲”調整至分鐘為數字顯示40時，按”OK”鍵進入下一步。

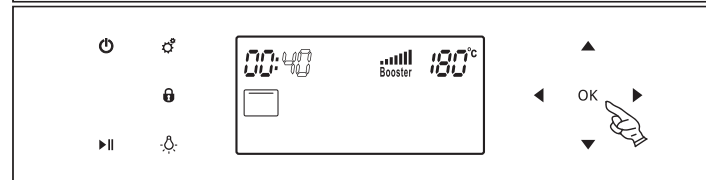
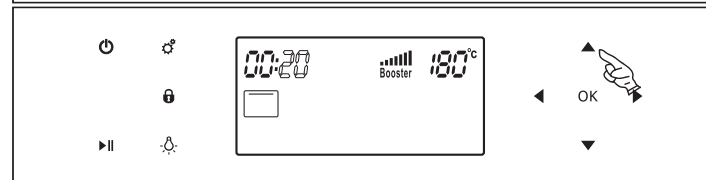
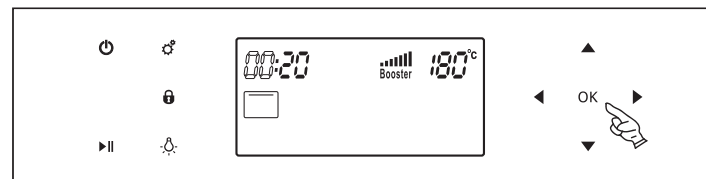

3. 此時螢幕溫度位數字閃爍，按”▲”鍵，調整至顯示烹調溫度為200時，按”OK”鍵則啟動此功能。

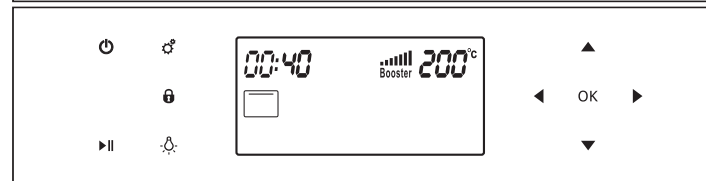
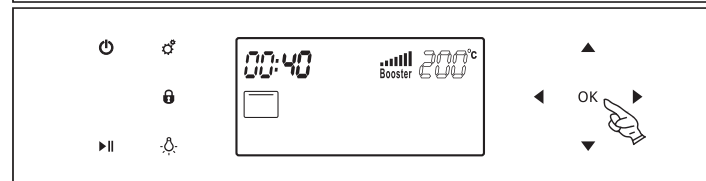
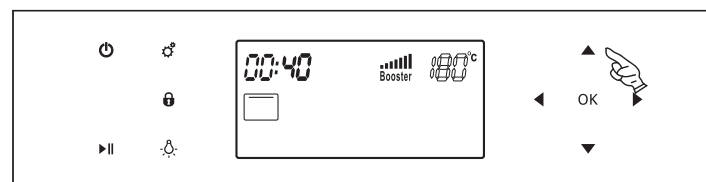

## 上下烤功能

例如：設置烹調時間為40分鐘，溫度為200°C的上下烤功能。

操作步驟：

1. 在待機狀態下，按“⚙️”，進入功能選擇模式，此時上烤功能圖示閃爍；按“▶️”鍵，調整至上下烤時按“OK”鍵確認此功能。

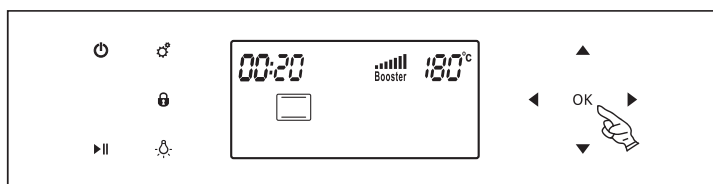
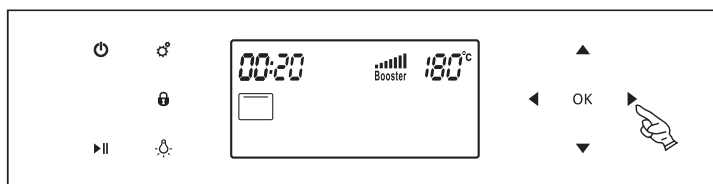
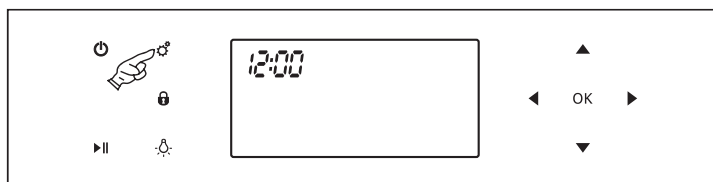

2. 此時時、小時位閃爍，再按“OK”鍵跳至分鐘設置，按“▲”調整至分鐘位數字顯示40時，按“OK”鍵進入下一步。

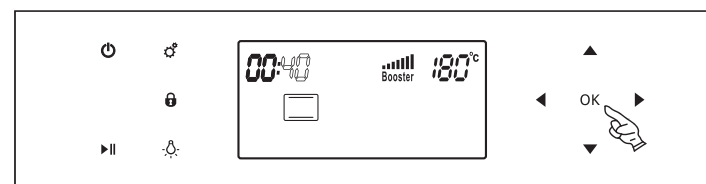
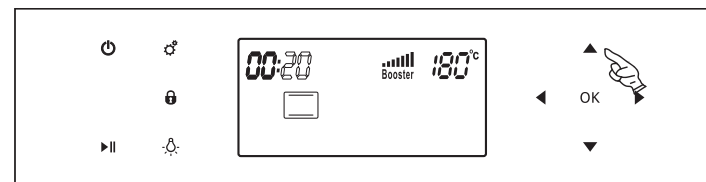
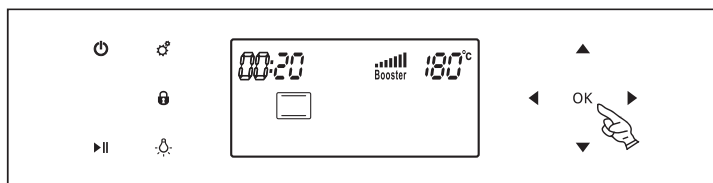

3. 此時螢幕溫度位數字閃爍，按“▲”鍵，調整至顯示烹調溫度為200°C時，按“OK”鍵則啟動此功能。

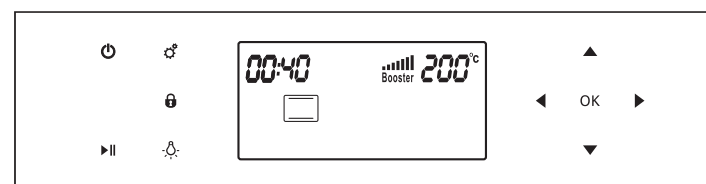
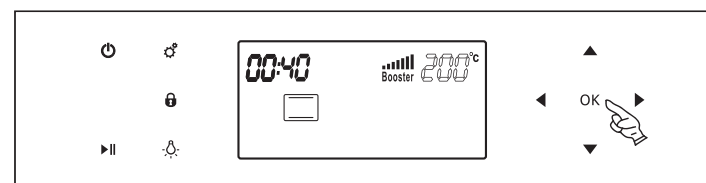
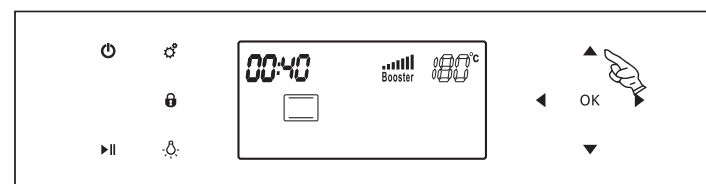

## 旋風燒烤功能

例如：設置烹調時間為40分鐘，溫度為200°C的旋風燒烤功能。

操作步驟：

1. 在待機狀態下，按“⚙️”，進入功能選擇模式，此時上烤功能圖示閃爍；按“▶️”鍵，調整至上下烤時按“OK”鍵確認此功能。

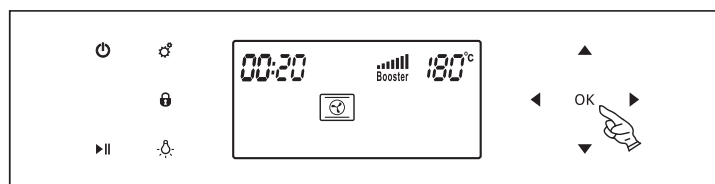
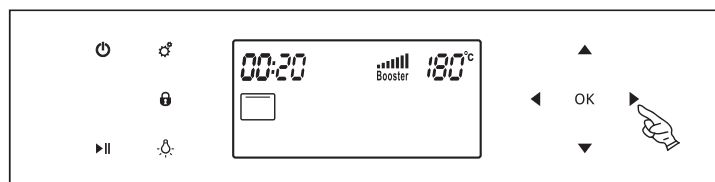
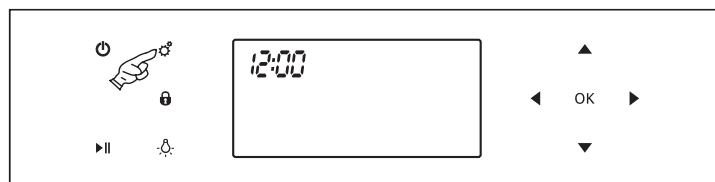

2. 此時時、小時位閃爍，再按“OK”鍵跳至分鐘設置，按“▲”調整至分鐘位數字顯示40時，按“OK”鍵進入下一步。

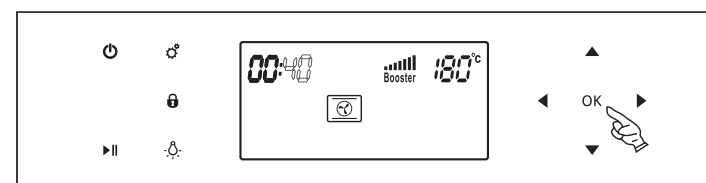
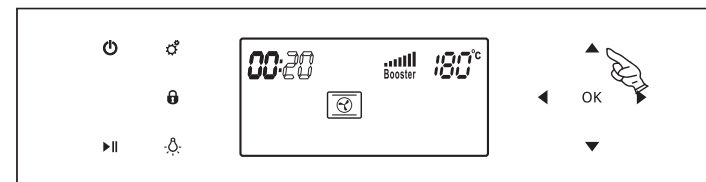
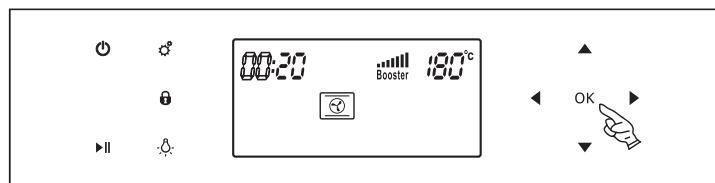

3. 此時螢幕溫度位數字閃爍，按“▲”鍵，調整至顯示烹調溫度為200°C時，按“OK”鍵則啟動此功能。

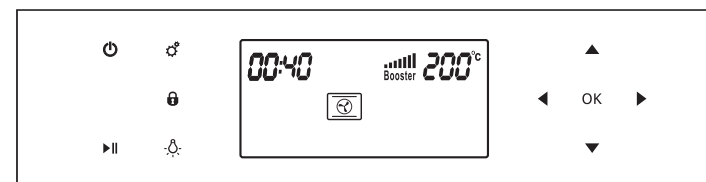
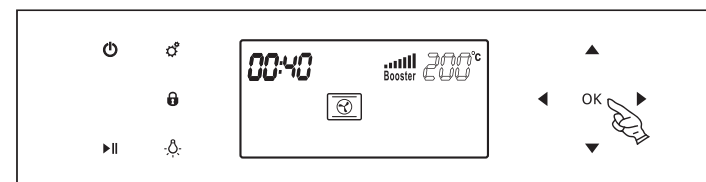
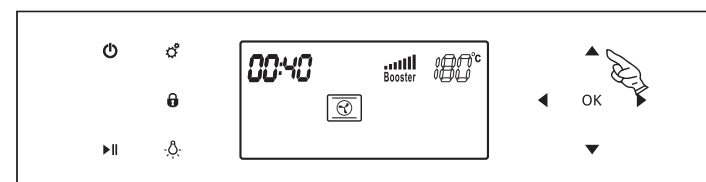



## 蒸氣功能

例如：設置烹調時間為30分鐘，100°C的蒸氣功能。

操作步驟：

1. 在待 狀態 下，按”⚙️”，進入功能選擇模式，此時上烤功能圖示閃爍；按”▶️”鍵，調整至蒸氣功能時按”OK”鍵確認此功能。

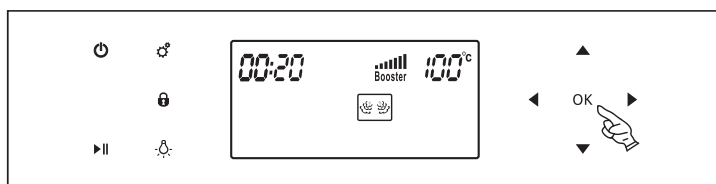
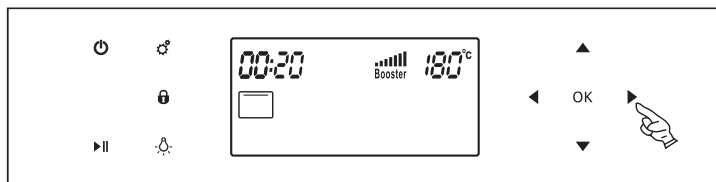
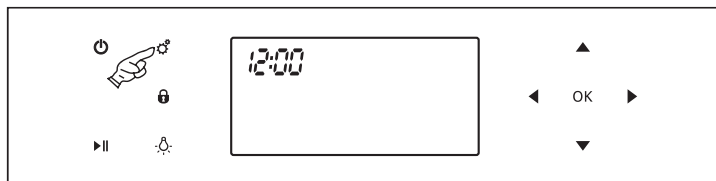

2. 此時時 小時位閃爍，再按”OK”鍵跳至分鐘設置，按”▲”調整至分鐘位數字顯示30時，按”OK”鍵進入下一步。

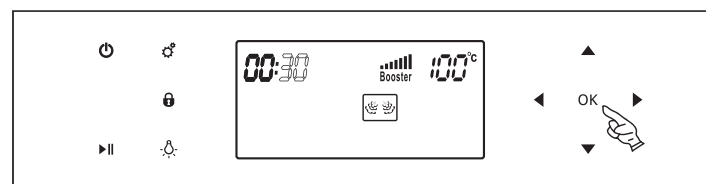
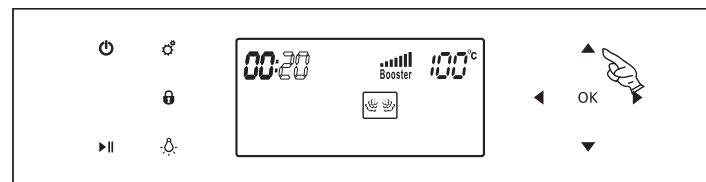
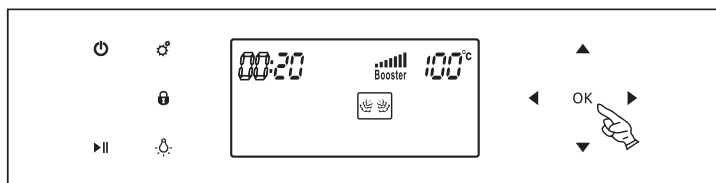

3. 此時螢幕溫度位數字閃爍，按”▲”鍵，調整至顯示烹調溫度為100時，按”OK”鍵則啓動此功能。

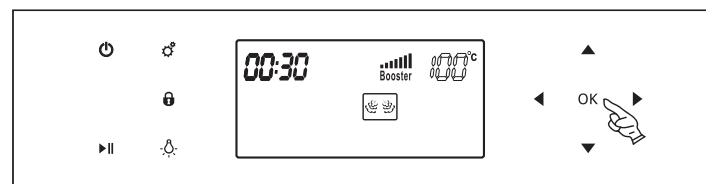
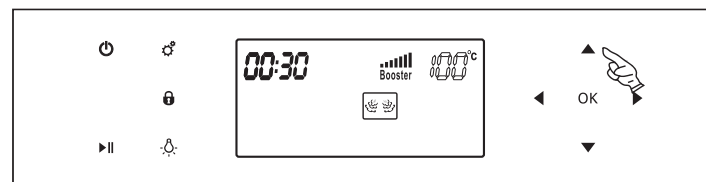

## 蒸氣燒烤功能

例如：設置烹調時間為40分鐘，溫度為200°C的蒸氣燒烤功能。

操作步驟：

1. 在待機狀態下，按“⚙️”，進入功能選擇模式，此時上烤功能圖示閃爍；按“▶️”鍵，調整至蒸烤時按“OK”鍵確認此功能。

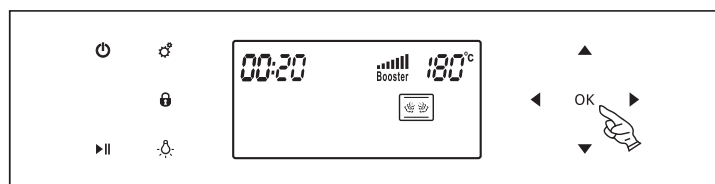
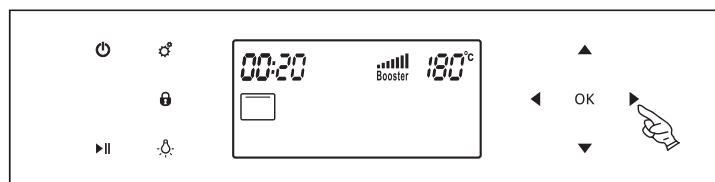
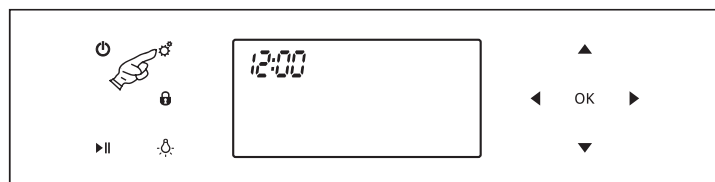

2. 此時時、小時位閃爍，再按“OK”鍵跳至分鐘設置，按“▲”調整至分鐘位數字顯示40時，按“OK”鍵進入下一步。

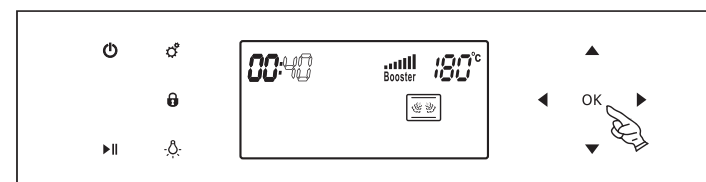
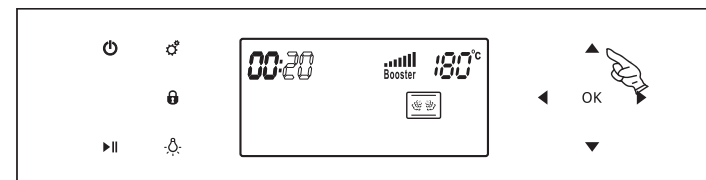
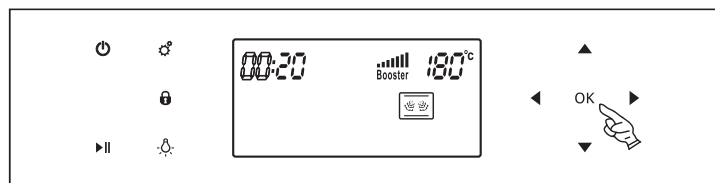

3. 此時螢幕溫度位數字閃爍，按“▲”鍵，調整至顯示烹調溫度為200°C時，按“OK”鍵則啟動此功能。

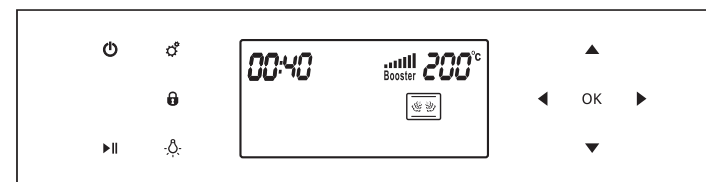
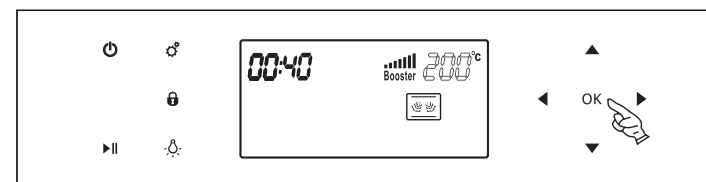
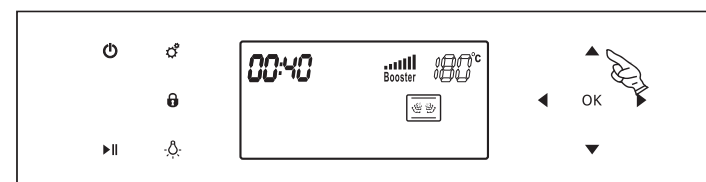

## 旋風蒸烤功能

例如：設置烹調時間為40分鐘，溫度為200°C的旋風蒸烤功能。

操作步驟：

1. 在待機狀態下，按“⚙️”，進入功能選擇模式，此時上烤功能圖示閃爍；按“▶️”鍵，調整至旋風蒸烤功能時按“OK”鍵確認此功能。

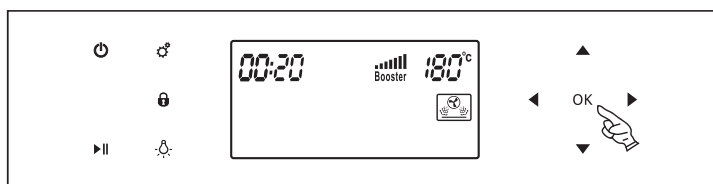
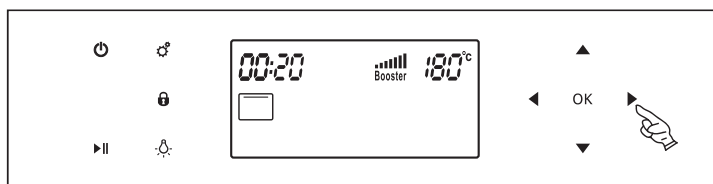
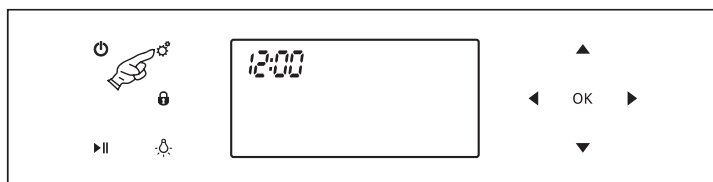

2. 此時時、小時位閃爍，再按“OK”鍵跳至分鐘設置，按“▲”調整至分鐘位數字顯示40時，按“OK”鍵進入下一步。

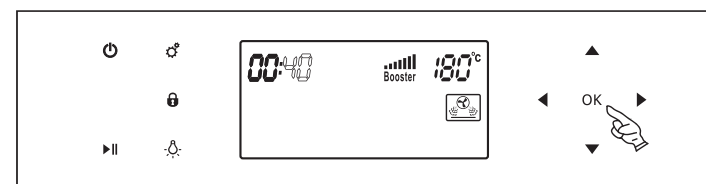
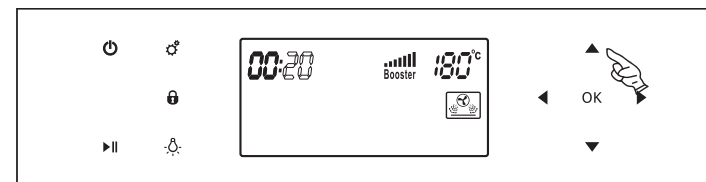
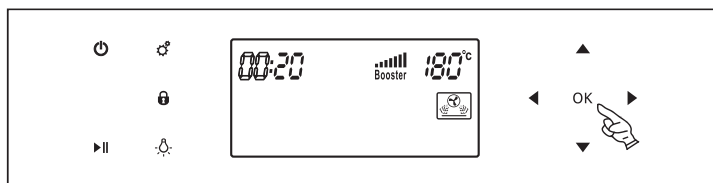

3. 此時螢幕溫度位數字閃爍，按“▲”鍵，調整至顯示烹調溫度為200時，按“OK”鍵則啟動此功能。

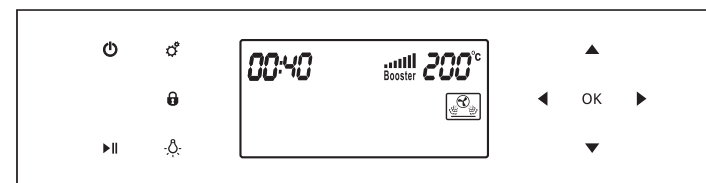
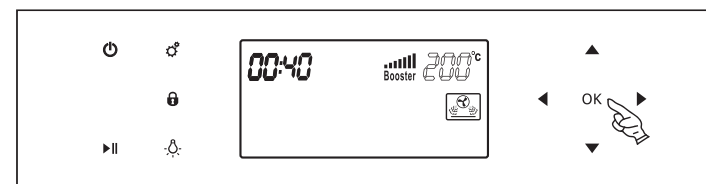
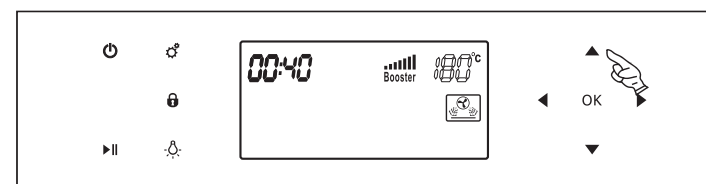

## 保溫功能

保溫的溫度設定在60°C，溫度不可調整。

例如：設置烹調時間為30分鐘，60°C溫度的保溫程序。

操作步驟：

1. 在待機狀態下，按“

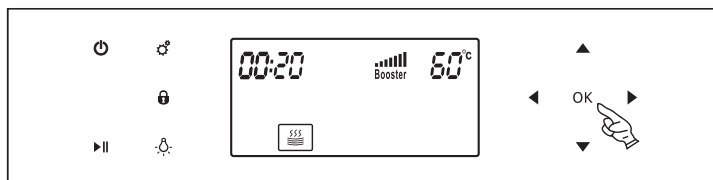
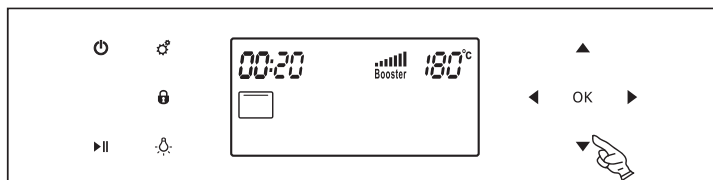

2. 此時時 小時位閃爍，再按“OK”鍵跳至分鐘設置，按“

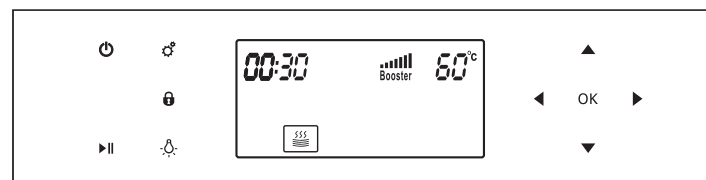
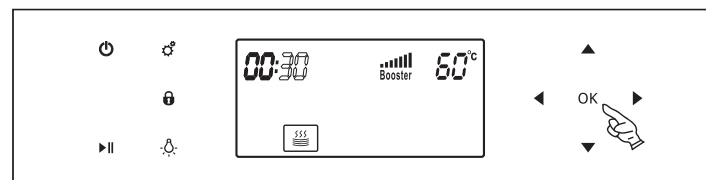
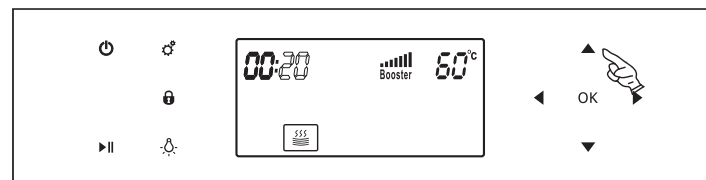

## 解凍功能

解凍的溫度可以設定在50°C、55°C、60°C三種溫度。

例如：設置烹調時間為40分鐘，60°C溫度的解凍程序。

操作步驟：

1. 在待 狀態 下，按”

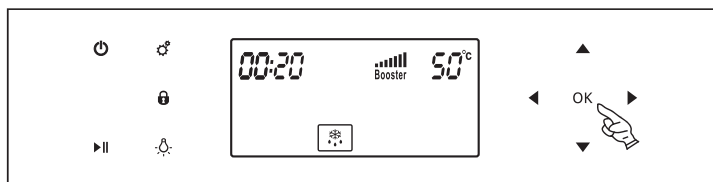
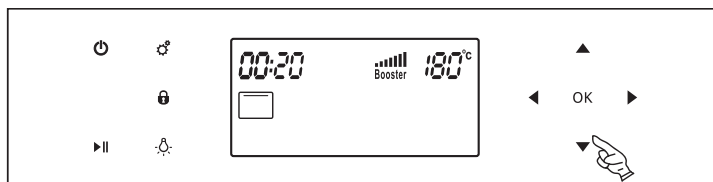

2. 此時時 小時位閃爍，再按”OK” 鍵跳至分鐘設置，按”

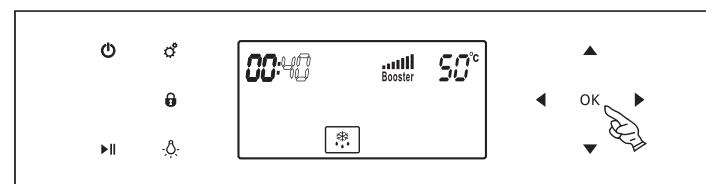
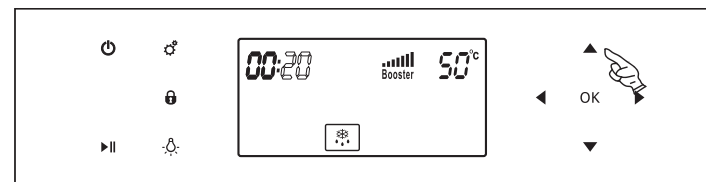

3. 此時螢幕溫度位數字閃爍，按”

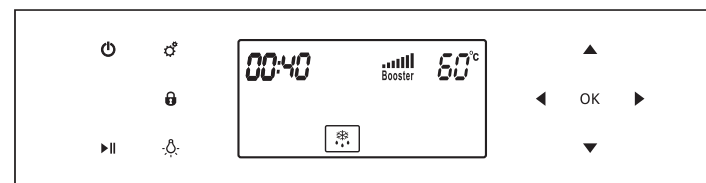
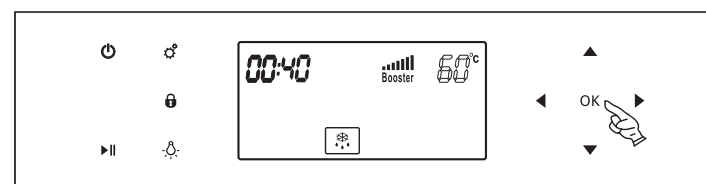

## 發酵功能

發酵的溫度設定在40°C，溫度不可調整。

例如：設置烹調時間為40分鐘，40°C溫度的發酵程序。

操作步驟：

1. 在待機狀態下，按“

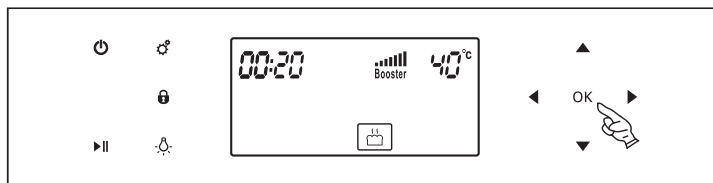
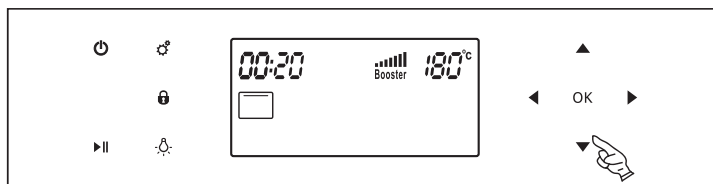

2. 此時時 小時位閃爍，再按“OK”鍵跳至分鐘設置，按“

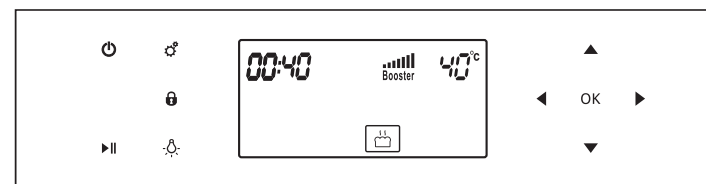
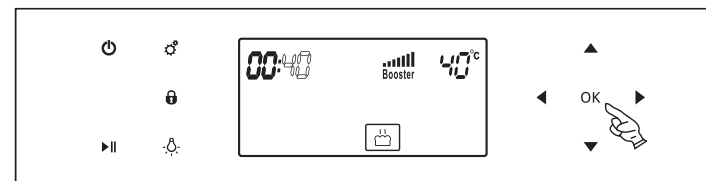
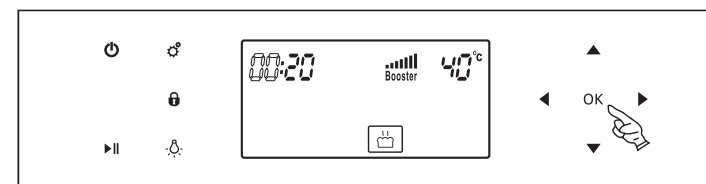

## 殺菌功能

殺菌初始設定在20分鐘，120°C，溫度不可以調整。

操作步驟：

1. 在待 狀態 下，按”⚙️”，進入功能選擇模式，此時上烤功能圖示閃爍；先按”▼”鍵，選擇第二列功能，再按”▶️”鍵調整至殺菌時，按”OK”鍵確認此功能，此時時 閃爍，設置好時 後，按”OK”鍵，啟動此功能。

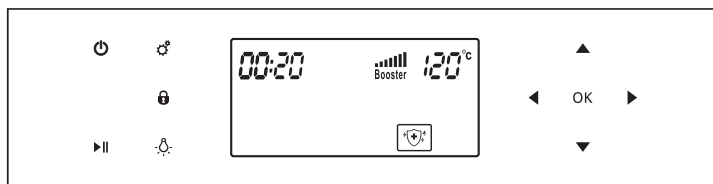
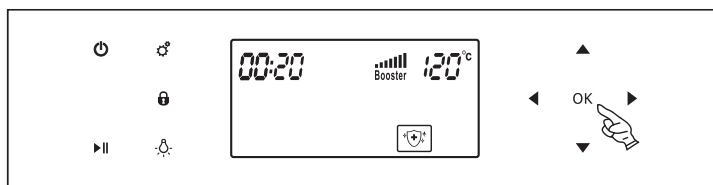
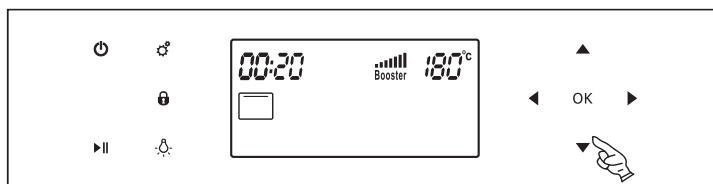
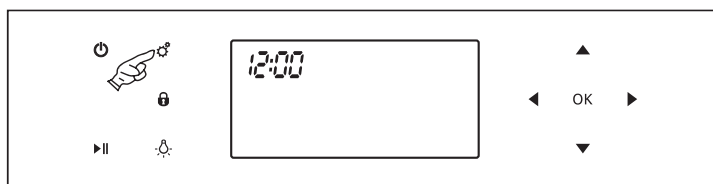

## 清潔功能

當用戶累計使用蒸氣功能超過100小時後，清潔圖示自動點亮，提醒用戶對蒸發盤進行清潔。清潔分為兩個階段：清潔液保溫階段、清潔液清潔階段。

清潔的溫度預設為85°C，時間固定為50分鐘，溫度時間均不可調整。

操作步驟：

1. 在水箱中放入300ml以上配好的清潔液(請使用1:5的檸檬酸或醋酸加水調配)，在待 狀態 下，按”⚙️”，進入功能選擇模式，此時上烤功能圖示閃爍；先按”▼”鍵，選擇第二列功能，再按”▶️”鍵調整至清潔時，按”OK”鍵啟動工作，清潔開始第一階段，倒數時開始。

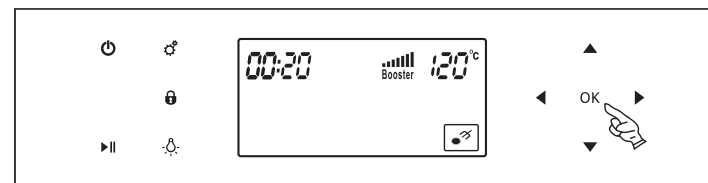
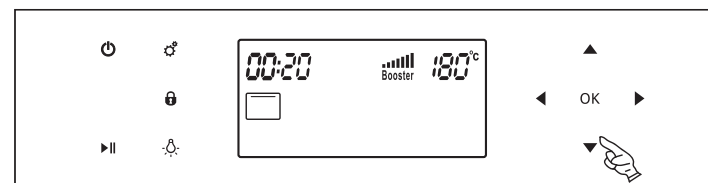
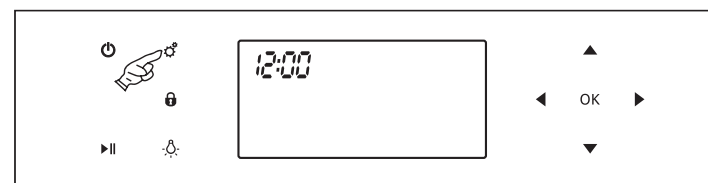

2. 工作40分鐘後，清潔第一階段完成，蒸發盤中的清潔液已全部抽回到水箱中，此時工作暫停，滿水圖示閃爍，提示用戶更換水。

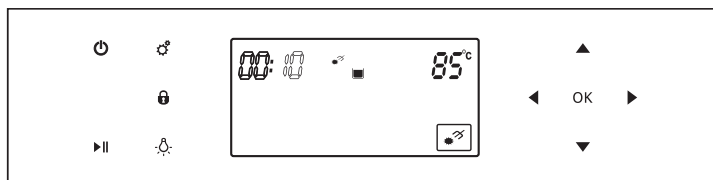

3. 把水箱中的清潔液倒掉，清洗乾淨後加入500ml以上的清水，重新把水箱放回 器中，按”OK” 鍵繼續進入清潔第二階段。

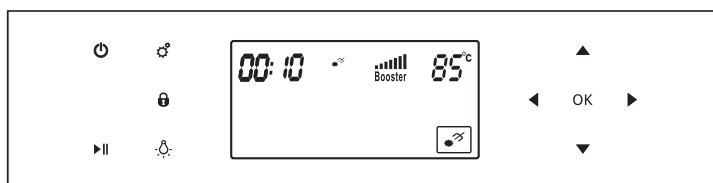
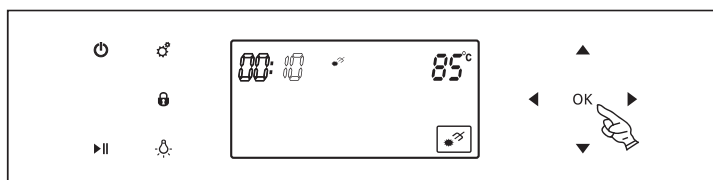

4. 清潔功能結 後，螢幕出現END，蜂鳴器連續鳴叫10聲，同時滿水圖示閃爍，提示用戶清除水箱的廢水。

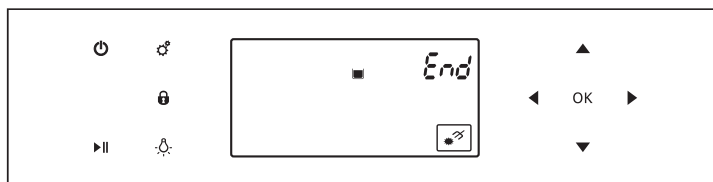

5. 水箱清洗完成後放回 器，按” ” 返回待 ，本次清潔功能結 ，清潔功能圖示消失，當蒸氣功能工作時 再次累計到100小時，再次喚醒清潔圖示。

## 大廚功能(使用者組合式功能)

用於一次性自動完成多種不同的功能組合模式，使食物製作更多樣化和便捷化。  
例如：先用上下烤模式，溫度170°C、運行10分鐘，結束後接著用蒸氣燒烤模式，溫度180°C、運行15分鐘，結束後再以純蒸氣，溫度100°C、運行5分鐘。

操作步驟：

1. 在待 狀態 下，按” ” ，進入功能選擇模式，此時上烤功能圖示閃爍；按” ” 鍵調整至大廚功能時，按”OK” 鍵確認此功能，此時顯示步驟號P-01。

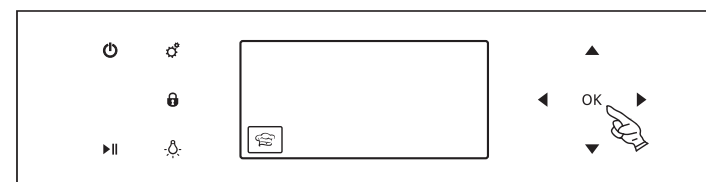
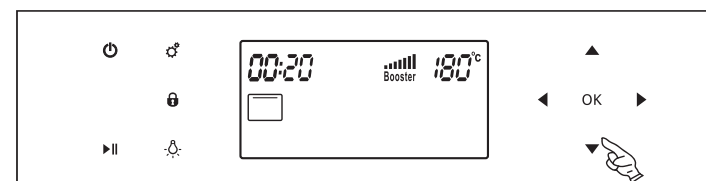
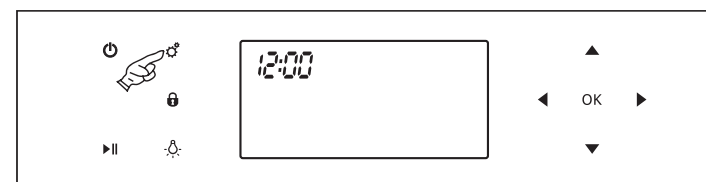

2. 按”OK” ，進入功能選擇模式，按” ” 鍵，調整至第一階段功能模式上下烤，按”OK” 鍵確認此功能，按” ” 鍵設置好運行時 與溫度，此時，不要按”OK” 直接下按” ” 鍵，進入第二階段設置，此時螢幕顯示P-02。

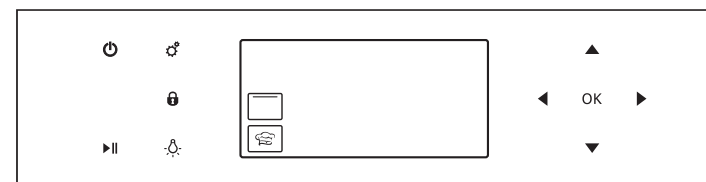



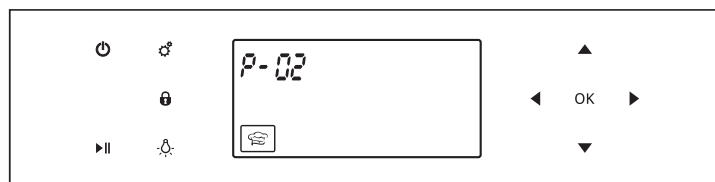
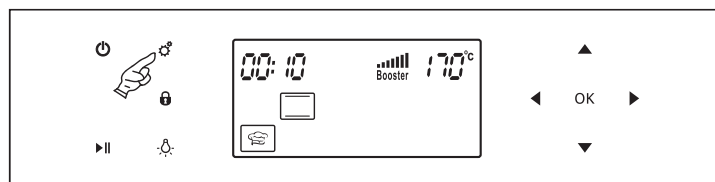
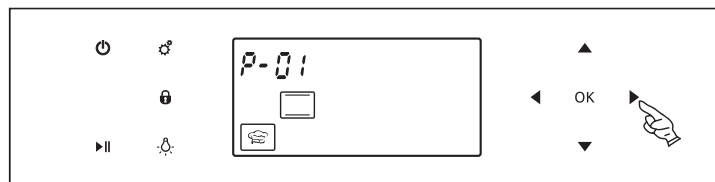

3. 按”▶”鍵，調整至第二階段功能蒸氣燒烤，按”OK”鍵確認此功能，按”▲”鍵設置好運行時 與溫度，此時，不要按”OK”，直接按”⚙️”鍵進入第三階段設置，此時螢幕顯示P-03。

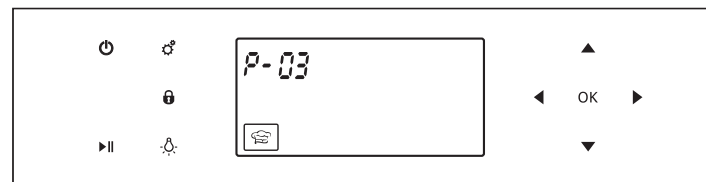
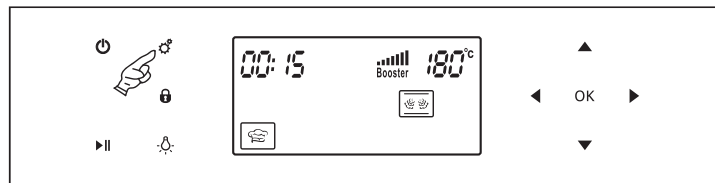
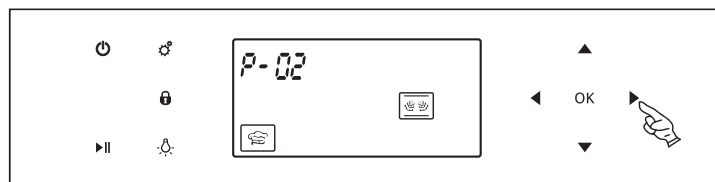

4. 按”▶”鍵，調整至第三階段功能純蒸氣，按”OK”鍵確認此功能，按”▲”鍵設置好運作時 與溫度，按”OK”鍵啓動大廚功能，開始運作第一階段設置好的功能模式。”88:88”顯示3-01，第1位顯示設置的總功能，後兩位顯示當前運作的階段，當第一階段完成後，自動運行下一階段的程序。

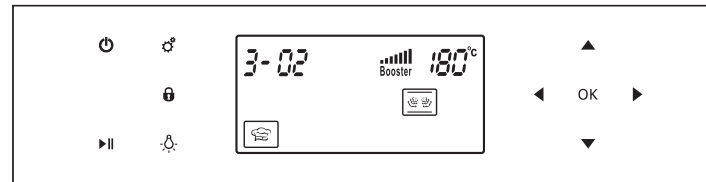
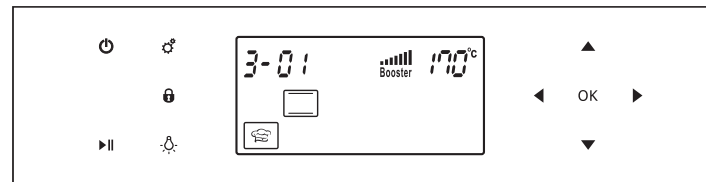
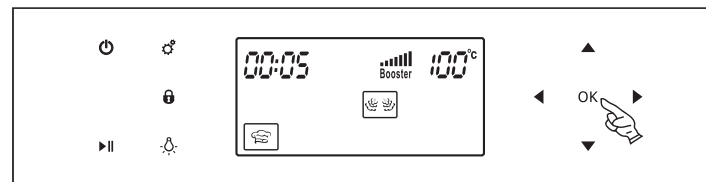
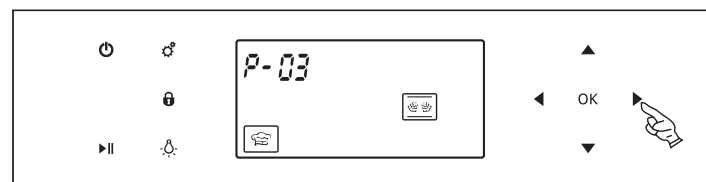

補充說明：大廚最高可設五段程序，如果只需要自動運行兩步功能，可在完成第二步的溫度設置後，按”OK”鍵直接啓動。

## 鎖定功能

用來防止兒童再沒有成人指導的情況下使用本產品。操作步驟：

1. 設置鎖定：在待機 或者工作狀態下，按住鎖定”🔒” 鍵3秒，此時螢幕出現鎖定圖示”🔒”，蒸烤箱除鎖定鍵外，其他控制鍵全被鎖住。

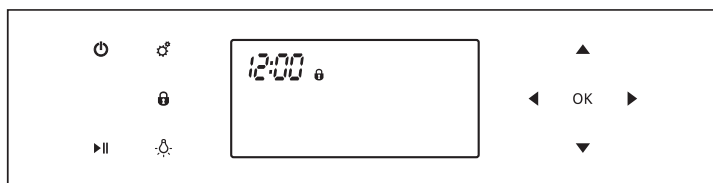
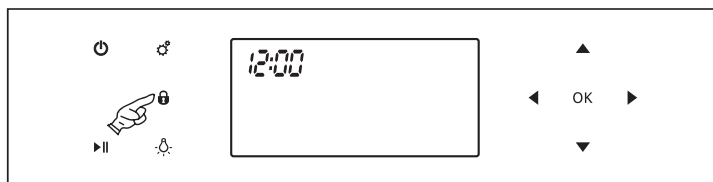

2. 解除鎖定：在鎖定狀態下，按住鎖定”🔒” 鍵3秒，此時顯示鎖定圖示”🔒” 消失，蒸烤箱控制按鍵已被解鎖。

## 預約功能

例如：目前時間為12:00，預約至時間在13:30時，蒸烤箱自動運行烹調時間為40分鐘，溫度為200°C的上烤程序。

操作步驟：

1. 在待機 狀態 下，按”⚙️”，進入功能選擇模式，此時上烤功能圖示閃爍。

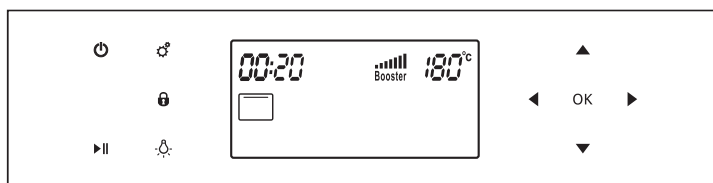
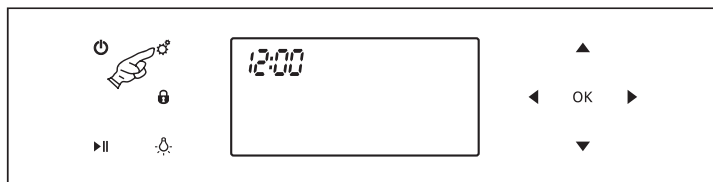

2. 按”OK” 鍵，選擇上烤功能，此時時 小時位閃爍，再按”OK” 鍵調至分鐘位設置，按”▲” 調整至分鐘位數字顯示40時，按”OK” 鍵進入下一步。

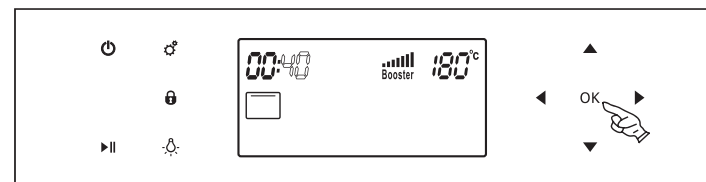
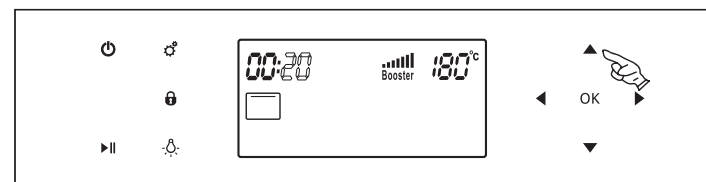
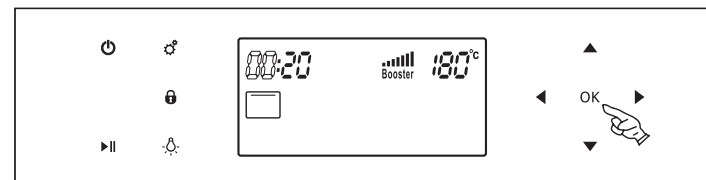

3. 此時螢幕溫度數字閃爍，按”▲” 鍵，調整至顯示烹調溫度為200時，按”⚙️” 鍵則進入預約時 設置。

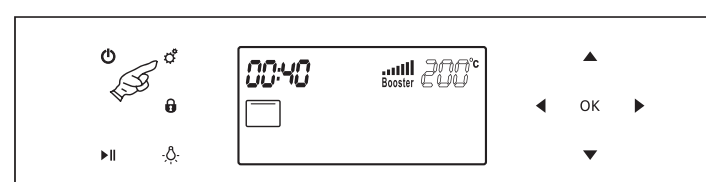
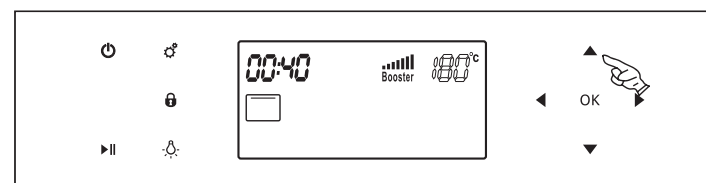

4. 此時螢幕時 數字閃爍，按”▲” 鍵，調整至時 13時，按”OK” 鍵則進入分鐘位設置。

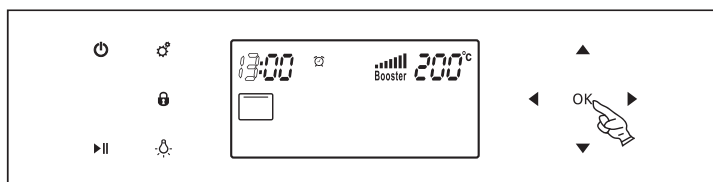
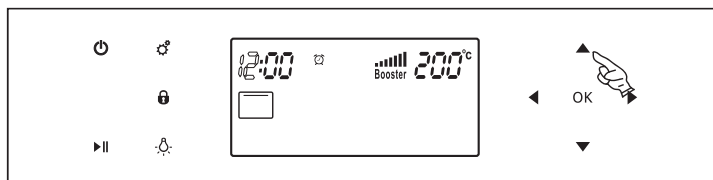

5. 此時螢幕分鐘位數字閃爍，按”▲” 鍵，調整至分鐘為30分，按”OK” 鍵則啟動預約功能。

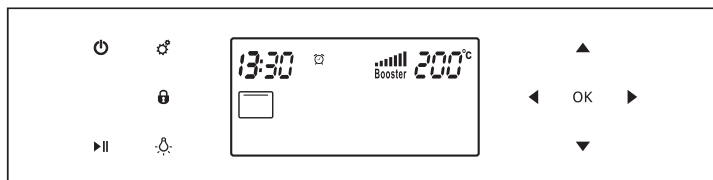
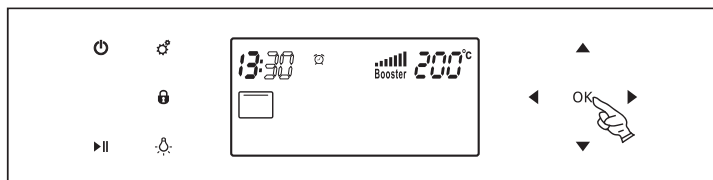
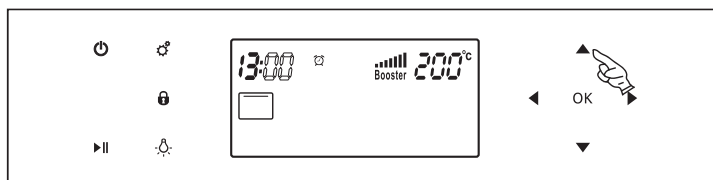

補充說明：預約運行時，為防止誤觸其它按鍵導致預約取消，可長按鎖定鍵，把其它按鍵鎖住。

圖示	功能說明	溫度	最多可設定時
	上烤	120~230°C	180min
	上下烤	120~230°C	180min
	旋風燒烤	120~230°C	180min
	蒸氣	50~110°C	180min
	蒸氣燒烤	120~230°C	180min
	蒸氣旋風燒烤	120~230°C	180min
	保溫功能	60°C	180min
	發酵功能	40°C	180min
	殺菌功能	120°C	180min
	清潔功能	85°C	50min
	解凍	50~60°C	180min
	大廚功能	依組合設定	依組合設定

△x2

下列現象均屬正常：

現象	原因
烹調過程出現 歇 性噪音	斷性噪音是幫浦工作的聲音，這是正常現象。
蒸氣凝結在 體排氣口	烹調時爐腔內多餘的蒸氣通過排氣口排出，但少部分蒸汽由於環境溫度，會凝結在 體排氣口處，這是正常現象。
電壓波動，會影響烹調效果	當電壓在-10%至+5%的範圍波動時，蒸烤箱仍然工作，只是受電壓偏低或者偏高的影響，輸出功率相對降低或者升高，對烹調效果會有影響，這是正常現象。

注意：

1. 如果蒸烤箱不能正常工作，應檢查以下：

- 電源插頭是否插好。
- 爐門是否關好。
- 水箱是否安置到位。
- 電源開關是否跳脫或燒斷。
- 鎖定鍵是否已啟動。

備註：

- 排風扇會在行程結 後，再運行3分鐘，將腔體內的熱量排出，這是正常現象。
- 在工作中，將門打開，器預設在暫停狀態，當用戶將門關上，蒸烤箱自動繼續剛才的工作。

層架拆卸

1. 用手指捏住固定層架，沿腔壁方向往外拉，可拆固定層架，分別取出左、右兩側的層架。

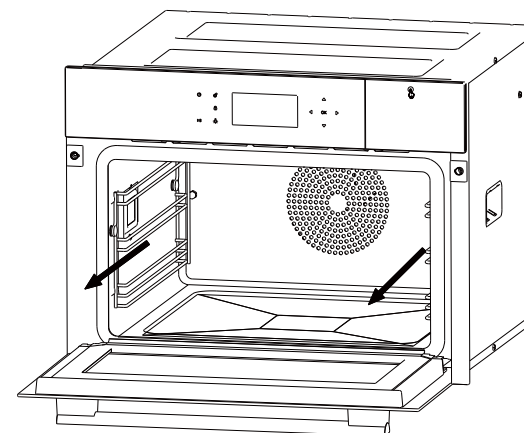

層架安裝

1. 將層架放入爐腔內，安置於爐腔側板對應的螺母上，沿腔壁往裡方向卡緊。

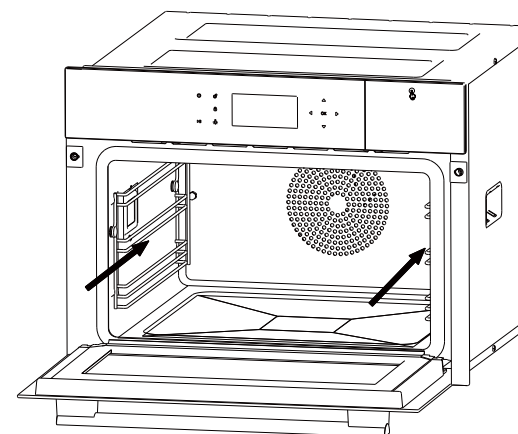

### 箱的拆卸與安裝

1. 用手指在面板右側水箱開門圖示” ”輕按一次，此時水箱門彈開，然後再把水箱抽出。

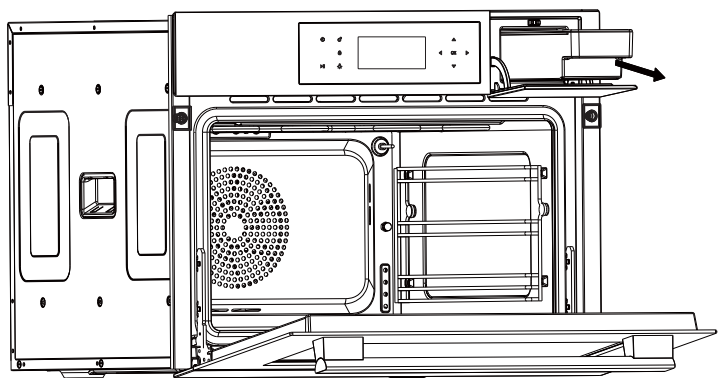

2. 對拆下來的水箱進行清洗。
3. 清洗完成後，將水箱放回原位，閤上水箱門。

### 注意：

切勿使用強洗滌劑、香蕉水、汽油、研磨粉和金屬刷來清洗 體的任何部位。蒸汽烤箱在長時 使用後，腔體內有異味，可以在腔體內放置5-6片檸檬，使用普通蒸氣功能，設置110°C工作15-20分鐘後，及可清除異味。

1. 切勿使用強洗滌劑、香蕉水、汽油、研磨粉和金屬刷來清洗 體的任何部位。
2. 清洗爐腔之前，需關閉蒸烤箱，並從插座上拔去電源線插頭。
3. 經常保持爐腔清潔。當食物或湯水濺到爐內壁時，可用濕布擦去。不宜用硬質材料，如有髒污則可使用軟性清潔劑，切勿使用粗糙、磨損性的清潔劑。
4. 蒸烤箱烹調用水必須使用純淨水或蒸餾水，若長期使用自來水，腔體內壁上會有水垢產生。
5. 水箱至少每月檢查一次，取出水箱，擦洗乾淨後放回原處。
6. 烹調完畢，需清理接水板中殘留水。
7. 應經常清潔門的玻璃表面，可用軟乾布擦淨。
8. 如控制面板被弄濕，請用軟的乾布抹擦，不能用粗糙、磨損性的清潔劑來擦控制面板，擦控制面板時，請將電源切斷，以免誤操作。
9. 蒸烤箱若長時 不使用，應拔掉電源插頭，腔體內清潔乾淨後放在通風乾燥，沒有腐蝕性氣體的環境中。
10. 蒸烤箱發生故障時，必須由本廠培訓的專業維修人員檢修，其他任何人拆修將是危險的。
11. 更換爐燈前必須斷開電源，打開 殼 ，爐燈要採用本公司的專用型號。
12. 不能用粗糙的清潔器或鋒利的金屬刮洗玻璃爐門，因為這樣會引起玻璃的破碎。
13. 在清潔烤盤、托盤 器皿時，請用軟質材料(比如布類物料)來清潔，勿用硬質材料(比如金屬類的鐵絲)，以免刮傷器皿，破壞保護層。
14. 處理並拋棄此產品時，應遵守當地環境管理條例，更多關於此產品處、回收、循環使用等 息 ，請諮 當地廢棄家電處理服務 和當地相關部門。

### 故障排除

故障現象	可能原因	排除辦法
螢幕不亮	1. 蒸烤箱沒有接通電源 2. 器內部線路故障	1. 確認供電線路是否正常 2. 連繫本公司服務人員
螢幕顯示異常	1. 螢幕損壞 2. 電路板電子元件損壞	連繫本公司服務人員
烹調期 水或水蒸氣洩漏出爐門	1. 門沒有關緊 2. 門的密封圈損壞	1. 重新把門關緊 2. 連繫本公司服務人員
爐門漏氣	1. 門組件上的密封圈 裝配不良 2. 門沒關緊	連繫本公司服務人員
爐燈不亮	1. 爐燈損壞 2. 電路板損壞或其他故障	連繫本公司服務人員
風扇沒有運作	1. 風扇損壞 2. 電路板損壞或其他故障	連繫本公司服務人員
按鍵失靈	1. 按鍵裝配不良 2. 電路板電子元件損壞	連繫本公司服務人員
水箱面板異常	1. 門鎖扣損壞 2. 沒彈簧損壞	連繫本公司服務人員
不出蒸汽	1. 水管折彎、堵塞或損壞、 插反、脫落 2. 幫浦損壞 3. 水路系統密封不佳 4. 電路板出現故障	連繫本公司服務人員

### 故障代碼

故障代碼	原因分析
ER1	腔體高溫保護，腔體溫度感應器高於250°C
ER2	蒸發盤高溫保護，蒸發盤溫度感應器高於180°C
ER3	底部感應器開路警報
ER4	底部感應器短路警報
ER5	蒸發盤感應器開路警報
ER6	蒸發盤感應器短路警報
ER7	腔體內部感應器開路警報
ER8	腔體內部感應器短路警報

### 配件

烤盤	1個
接油盤	1個
燒烤架	1個
隔熱手套	1個
使用說明書	1本
食譜	1本
吸水海綿	1塊

# 保證卡

- 自購買日起保固一年。正常使用下發生故障，可享櫻花服務人員Sakura Care免費到府檢修；但購買之商品使用於營業用途、商業租賃或經第三人維修者，不在免費維修範圍內。
- 保證逾期如有故障或交換零件，酌收工本費。保證期限內如因天災、地變、不可抗拒之災禍或人為因素等，致使零件損壞，零件酌收材料費。
- 為了確保您的權益，請記得加蓋經銷商店章，並填寫購買(安裝)日期，妥善保管。
- 建議您上網<http://www.sakura.com.tw>或撥打0800-021818服務專線註冊成為會員並登錄產品序號，以保障您的權益。

用戶姓名/

地 址/

品 名/

製造號碼/

安裝日期/

經 銷 處/



**SAKURA**

台灣櫻花股份有限公司

台中市大雅區42854雅潭路四段436號

服務專線 0800-021818

[www.sakura.com.tw](http://www.sakura.com.tw)

## 全省服務電話

台北：(02)26942345  
基隆：(03)3522190  
桃園：(03)3522190

新竹：(03)5315112  
中彰投：(04)25658568  
嘉義：(05)2373826

台南：(06)3554563  
高雄：(07)7862555  
屏東：(08)7374777

宜蘭：(03)9518411  
花蓮：(03)8522346  
台東：(089)321547

澎湖：(06)9219133  
金門：(082)332040