

EBC54524



自動咖啡機

使用者手冊



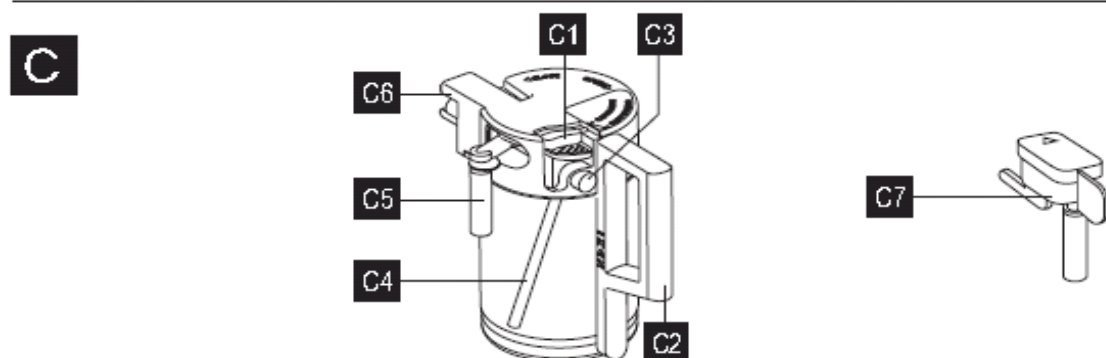
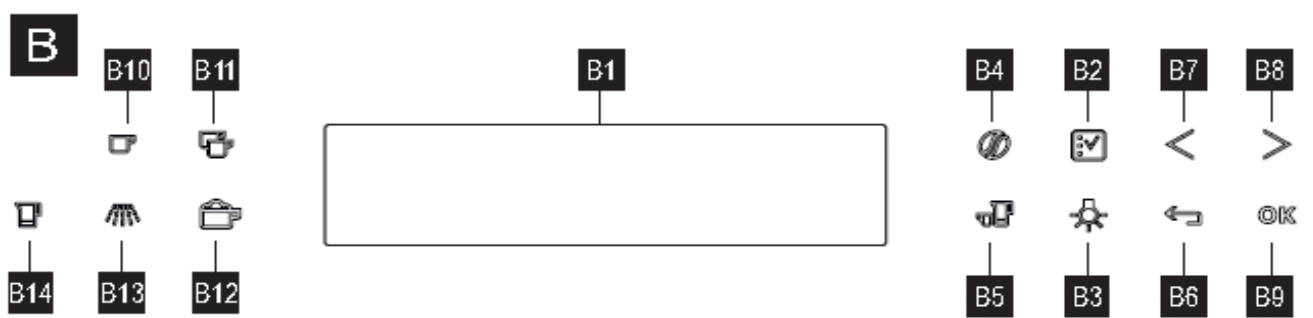
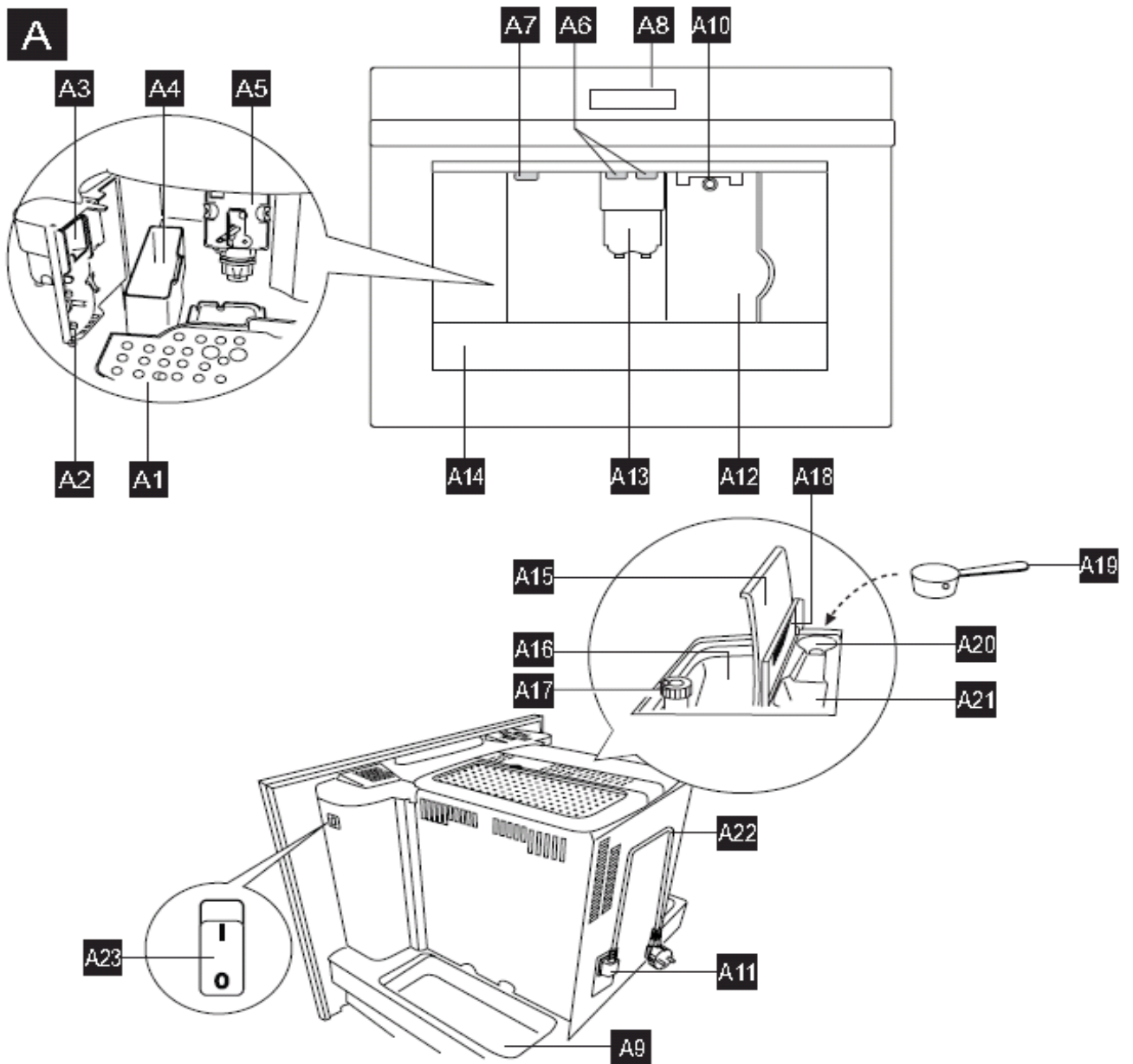

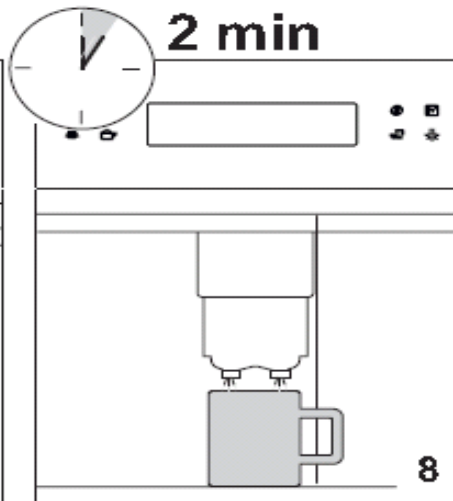
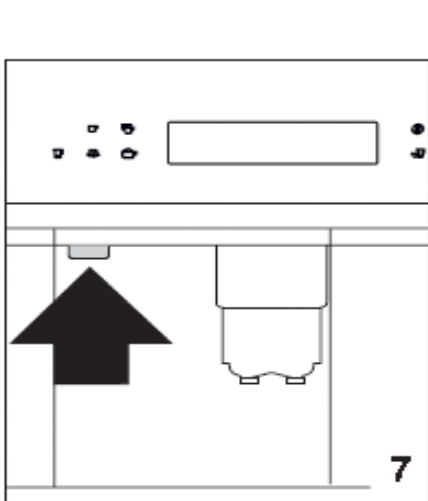
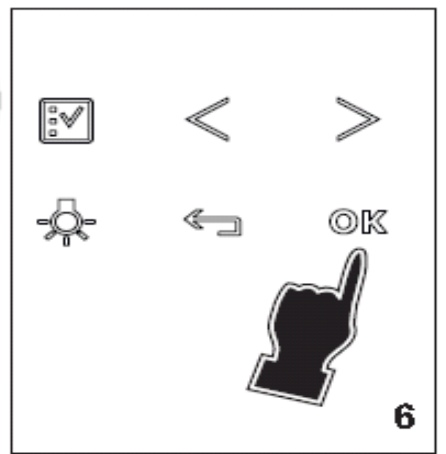
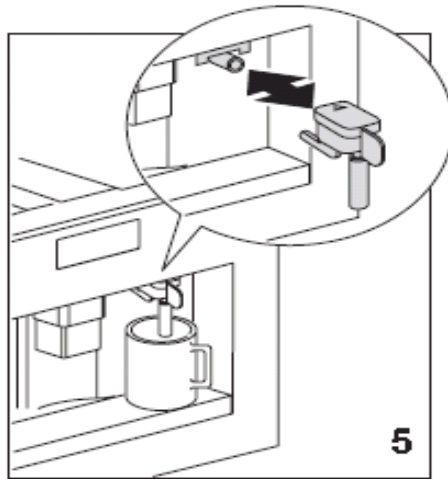
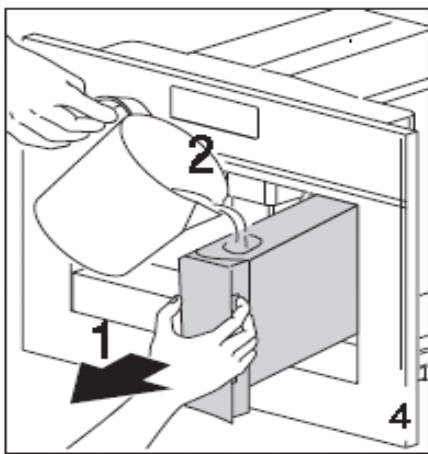
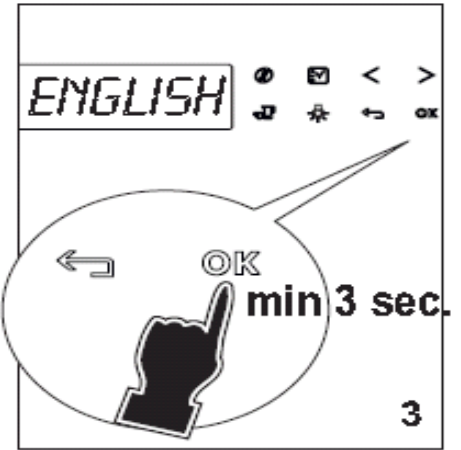
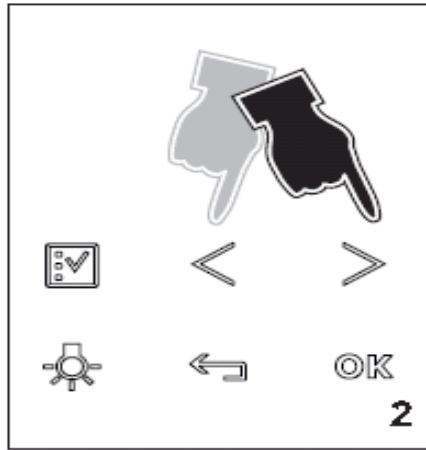
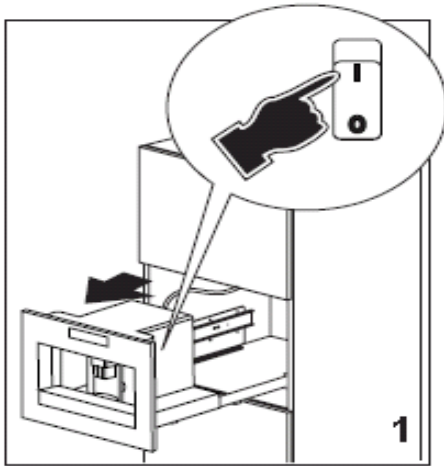

咖啡

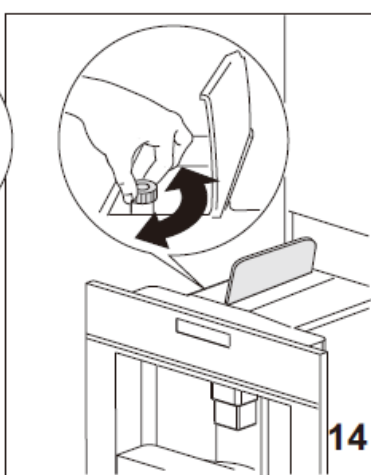
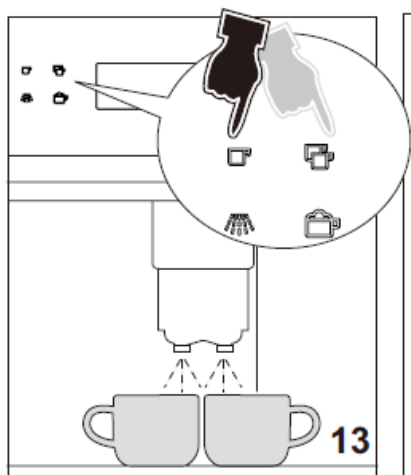
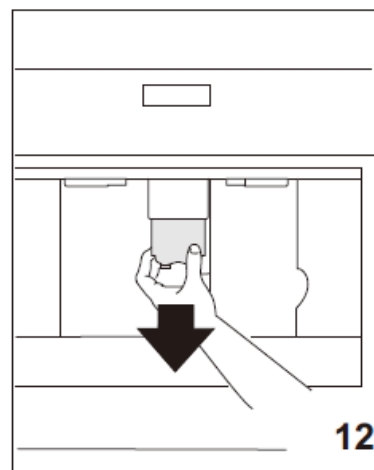

卡布其諾咖啡

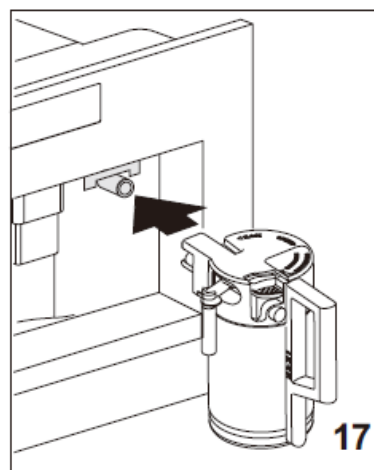
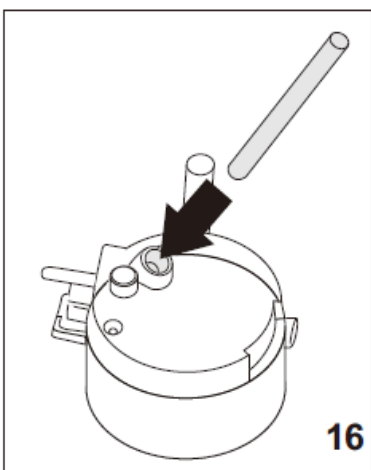
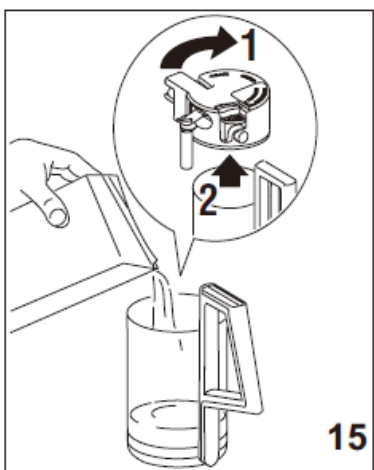

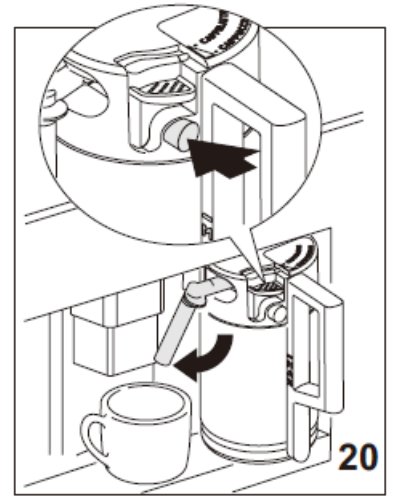
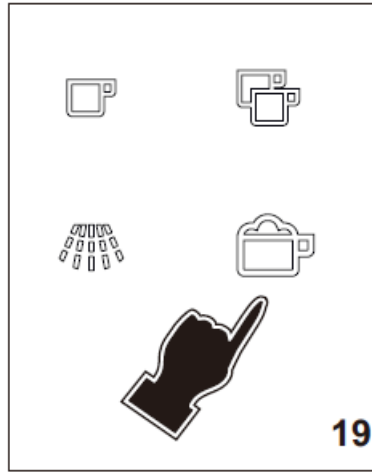
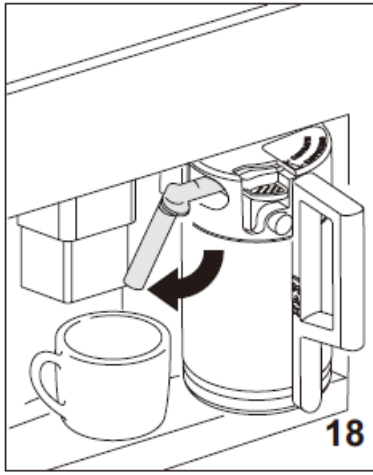

茶

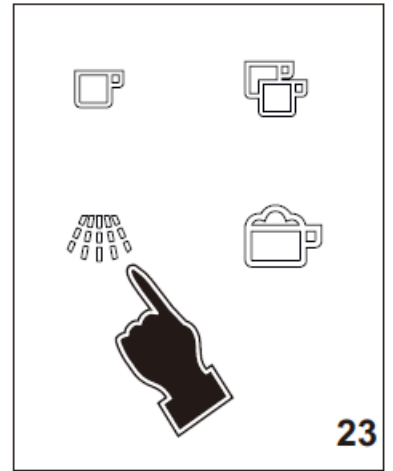
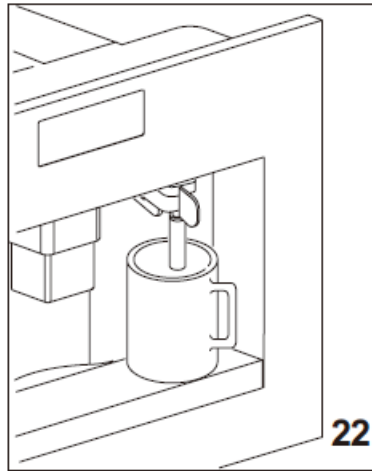
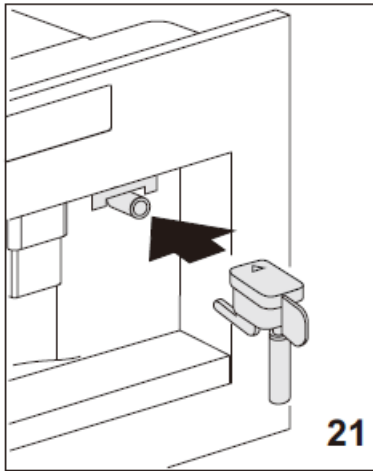

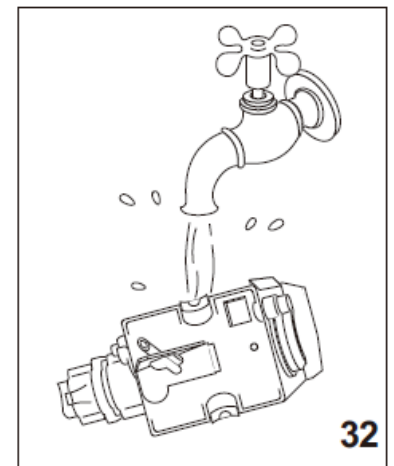
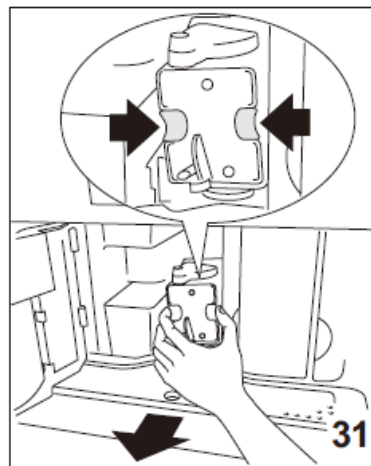
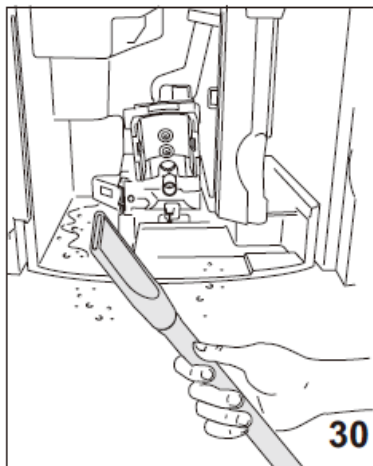
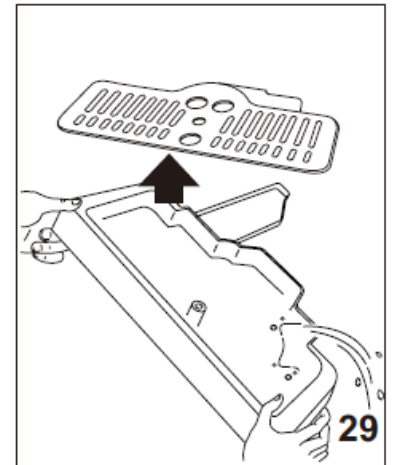
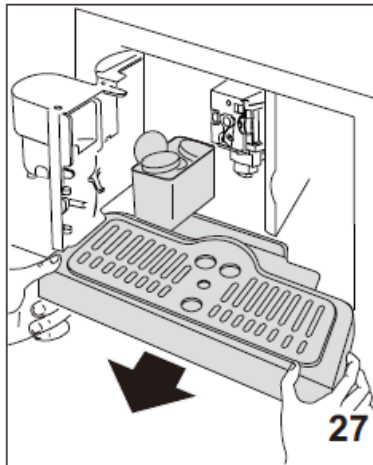
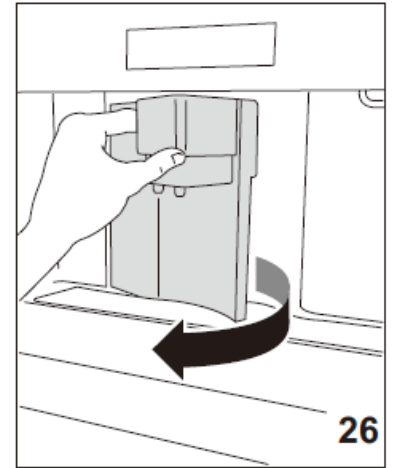
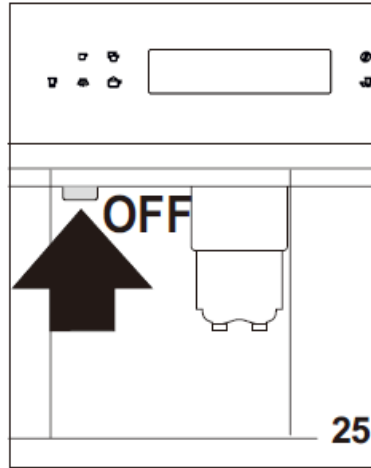
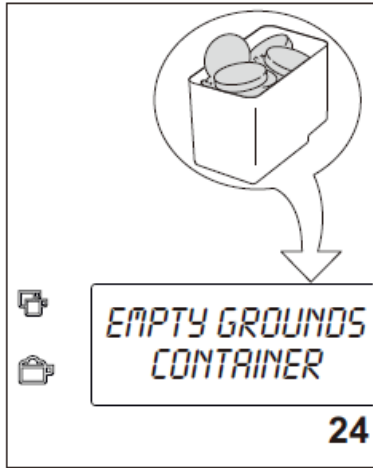

目錄

1. 介紹	8
2. 安全指示	8
3. 咖啡機說明	10
4. 初步檢查	11
5. 第一次使用咖啡機	12
6. 啟動與加熱	13
7. 使用咖啡豆煮咖啡	13
8. 調整咖啡杯裡的咖啡量	14
9. 調整磨豆機	15
10. 利用研磨咖啡粉沖泡濃縮咖啡(不是用咖啡豆)	15
11. 給水	16
12. 調整熱水量	16
13. 沖泡卡布其諾咖啡	16
14. 調整卡布其諾咖啡的牛奶與咖啡量	17
15. 利用咖啡壺沖泡咖啡	18
16. 調整咖啡壺功能參數	19
17. 清潔	19
18. 調整與設定選單參數	22
19. 關閉咖啡機	26
20. 技術規格	26
21. 顯示訊息	27
22. 故障處理方法	28

Electrolux關心您

感謝您購買Electrolux電器。您所選購的產品是經過數十年的專業經驗和創新。產品設計精巧時髦，處處留意您的需要。因此，每次使用時，您都確知一定能從中獲得最大的滿足。

歡迎來到Electrolux。

造訪我們的網站能夠：



獲得使用建議、小冊子、故障排除資訊、維修資訊：
www.electrolux.com



請註冊您的產品以獲得更妥善的服務：
www.electrolux.com/productregistration



購買電器的配件、耗材及原廠備品：
www.electrolux.com/shop

顧客關懷及維修

我們建議您使用原廠備品。

連繫維修時，請確保備妥下列資料。

這些資訊可以在銘牌上找到。型號、PNC、序號。



警告/注意安全的資訊



一般資訊和技巧



環境資訊

商品持續改良，有可能變更而不事先通知。

1 介紹

1.1 使用符號

重要警告由這些符號來辨識，遵照這些警告是非常重要的。

未能遵照指南說明可能造成電擊、嚴重傷害、燃燒、起火或電器損壞。



未能遵照警告可能造成電擊危及生命。



未能遵照警告可能造成傷害或電器損壞。



未能遵照警告可能造成燙傷或燒傷。

 本符號辨識重要的建議或使用者資訊。

1.2 括號裡的字母

括號裡的字母參閱第三頁的咖啡機圖例說明。

1.3 故障處理方法與修理

萬一發生問題，請遵照“顯示訊息”與“故障處理方法”章節提供的資訊。

如果還是無法解決問題，請聯絡客服中心。

關於修理，只能聯絡客服中心。

2. 安全指示

2.1 安全資訊

請勿讓體能感官能力弱、心智不全或缺乏經驗和知識的人(含兒童)使用本電器。他們需要有負責其安全的人員在旁看護，方可使用。不可讓兒童玩弄本電器。

請勿在無人監管的情況下讓兒童進行清潔和使用保養。

本電器不可浸水。

本電器僅限居家使用，不得用於：商店廚房、辦公室與其它作業環境；農舍；旅館、汽車旅館與其它居住環境；民宿型態環境。

如果插頭或電源線受損，務必由客服中心進行更換，避免發生危險。

僅限歐洲地區：

在成人看護或以安全方式與瞭解危險下，本電器讓八歲以上的孩童使用。八歲以下的幼童不得進行清潔和使用保養，請將本電器與電源線放在兒童不易觸及之處。在成人看護或以安全方式與瞭解危險下，讓體能感官能力弱、心智不全或缺乏經驗和知識的人使用本電器。

不可讓孩童玩耍本電器。

沒有使用與清潔前，請將插頭拔掉。



標有這個符號的表面在使用時會變熱(這個符號只在特定機種出現)。

2.2 安全指示



危險！ 這屬於電器，因此遵照下列

安全警告是非常重要的：

- 雙手潮濕不可碰觸電器。
- 雙手潮濕不可碰觸插頭。
- 確定插座隨時均可使用，必要時拔掉電器。
- 僅限拔掉插頭。
- 不可拉扯電源線，避免發生損傷。
- 要完全關閉電器，將電器的總開關(A23)切到位置0。

- 如果電器發生故障，不可試圖自行修理。
- 利用總開關(A23)進行關閉，將插頭拔出插座，並且聯絡客服中心。



重要！ 將所有包裝(塑膠袋、聚苯乙烯塑料)放在兒童不易觸及之處。



燙傷危險！

本電器操作時，會產生熱水並形成蒸汽。避免被熱水或熱蒸汽噴到，使用旋鈕與握把。

**重要！**

咖啡機拿出時不可握住。
不可將含有液體或不可燃、腐蝕物品放在電器上方，請將配件放入特殊托架(像量具)。
不可將阻礙移動的大型物品或不穩物品放在電器上。

**重要！**

沖泡咖啡時，不可操作本電器。
沖泡咖啡前，請確定電器是否關閉。
除非調整磨豆機之外，否則電器必須關閉(參閱“調整磨豆機”章節)。



僅使用製造商建議的配件與備用零件。

2.3 指定使用

本電器設計沖泡咖啡與加熱飲料。
不適合其它使用。

3. 咖啡機說明

3.1 咖啡機說明

(第3-A頁)

- A1. 咖啡盤
- A2. 維修門
- A3. 咖啡導桿
- A4. 咖啡渣壺
- A5. 沖泡裝置
- A6. 杯盤照明燈
- A7. 啟動/關閉/待機按鈕
- A8. 控制面板
- A9. 咖啡壺
- A10. 熱水與蒸氣噴嘴
- A11. IEC接頭
- A12. 貯水槽
- A13. 咖啡噴嘴(高度可調)
- A14. 滴盤

本電器不適合商業使用。

對於不當使用本電器造成損害，製造商一概不負責。

如果烤箱(最大耗電量：3kW)後面裝有風扇，本電器可搭配使用。

2.4 操作指南

在使用本電器之前，請先詳讀這些操作指南。

- 請遵照這些操作指南。
- 沒有遵照這些規定可能造成燙傷或電器損壞。
- 沒有遵照這些規定造成本電器損害，製造商一概不負責。



電器裝有風扇。

只要有咖啡、蒸氣或熱水時，就會出現。
數分鐘之後，風扇就會自動關閉。

3.2 控制面板說明

(第3-B頁)



輕觸啟動圖案。

- B1. 顯示器：指示使用者使用電器。
- B2. 圖案為啟動或關閉選單參數設定模式。
- B3. 圖案為打開與關閉照明燈A6。
- B4. 圖案為選擇咖啡口味。
- B5. 圖案為選擇咖啡口味(濃縮咖啡、大中小杯、馬克杯)。
- B6. 圖案為離開選擇模式。
- B7-B8. 圖案為往前或往後捲動選單並顯示不同模式。
- B9. OK圖案為確認所選的功能。
- B10. 圖案為沖泡一杯咖啡。
- B11. 圖案為沖泡兩杯咖啡。
- B12. 圖案為沖泡卡布其諾咖啡。
- B13. 圖案為給熱水。
- B14. “咖啡壺”圖案為直接將多杯咖啡沖泡到咖啡壺。

3,3 牛奶壺與配件說明

(第3-C頁)

- C1. 奶泡調節器
- C2. 牛奶壺握把
- C3. 清潔按鈕
- C4. 進奶管
- C5. 奶泡噴嘴
- C6. 打奶泡器
- C7. 熱水噴嘴

4. 初步檢查

4.1 搬運後控制

拆除包裝之後，請確定產品是否完整無損，同時所有配件均有提供。如果電器有明顯損壞，就不可使用，請聯絡客服中心。

- 包裝品(塑膠袋、泡棉等)應遠離孩童。
- 電器不可安裝在溫度0°C以下的房間內。
- 依下列“設定水質硬度”章節指示，進行水質硬度設定。

4.2 安裝電器



重要！

- 由合格專業人員進行安裝(參閱內部安裝)。

4.3 連接電器



危險！

檢查總電源是否符合電器底部銘

牌規定的電壓。

將電器正確連接至少10A額定電流的插座。

如果插座與電器的插頭不符，請由專業人員更換適合的插座。

要符合安全指示，必須裝設接觸間距至少3mm的萬用開關。

不可使用多插座或延長線。



重要！

總電源必須裝有符合國家法規的安全隔離

裝置。

5. 第一次使用咖啡機

咖啡用來預設測試咖啡機，因此牛奶裡面會咖啡屬於正常。



依下列“17.7 設定水質硬度”章節指示，進行水質硬度設定。

1. 將咖啡機連接總電源。按下啟動/待機按鈕(A7)(圖7)。設定所需的語言。
2. 要設定所需的語言，請使用< >圖案(B7與B8)選擇所需的語言(圖2)。“按下OK選擇中文”訊息顯示時，按下OK圖案(B9)(圖3)三秒，直到“中文”顯示。如果語言設定錯誤，請遵照“設定語言”章節的指示。如果所需的語言沒有可以選擇，請從顯示的語言選擇。請參閱中文版本說明，然後遵照顯示的說明：
3. 在五秒後，咖啡機顯示“貯水槽加水”，將水槽拿出(圖4)，清洗並裝水不超過最高水線。裝回推到底。
4. 將咖啡杯放在熱水噴嘴的下方(圖5)(如果熱水噴嘴沒有放入，咖啡機就會顯示“請將熱水噴嘴放入”)，如圖6裝設。

咖啡機顯示：“要熱水，請按OK。”。

按下OK圖案(B9)(圖6)，在幾秒後，少許的水從噴嘴流出。

5. 咖啡機顯示“關閉中...請稍等”並消失。
6. 利用握把(圖9)推動取出電器，打開蓋子並將咖啡豆槽裝入咖啡豆，然後將蓋子關上並將電器推入。咖啡機現在可以正常使用。



重要！

不可使用研磨後的咖啡、冷凍乾燥咖啡、焦糖咖啡豆或任何造成咖啡機損壞的物品。



第一次使用時，需要沖泡4-5杯咖啡與4-5杯卡布其諾咖啡，讓咖啡機達成最佳沖泡效果。



利用啟動/關閉總開關(A23)來啟動咖啡機時，就會進行自我診斷循環，然後關閉。要再進行啟動，請按下啟動/關閉按鈕(A7)(圖7)。

6. 啟動與加熱

每次啟動咖啡機時，就會自動進行暖機與清洗循環。完成此循環之後，咖啡機就可以使用。



燙傷危險！

在清洗時，少許熱水從咖啡噴嘴流出。

要啟動咖啡機，按下啟動/關閉/待機按鈕(A7)(圖7)。就會顯示“加熱中.. 請稍等”訊息。





加熱完成後，訊息變成“清洗中”；咖啡機就在顯示訊息“中杯正常口味”時的溫度。

沒有圖案下若按下大約2分鐘，就會顯示時間(有設定的話，請參閱“設定時鐘”章節)。

如果時間沒有被設定，咖啡機顯示最後設定的功能。

按下任何圖案時，就會再顯示“中杯正常口味”，電器可以沖泡咖啡。

7. 使用咖啡豆煮咖啡

- 咖啡機預設以正常口味沖泡咖啡，您也可以選擇輕重口味的咖啡，以及進行研磨咖啡。要選擇所需的口味，連續按下  圖案(B4)(圖10)，就會顯示所需的咖啡口味。
- 將咖啡杯放在噴嘴下方沖泡一杯咖啡或兩杯咖啡，將噴嘴盡可能降至離咖啡杯最近，讓咖啡有更多奶泡(圖10)。
- 按下  圖案(B5)(圖11)選擇咖啡種類：濃縮咖啡、大中小杯、咖啡壺。如果想要沖泡兩杯咖啡，現在按下  圖案(B10)與  圖案(B11)(圖13)。咖啡機研磨咖啡豆，並開始沖泡咖啡。
一旦沖泡到設定的咖啡量，咖啡機自動停止並將咖啡渣排送到咖啡渣壺。
- 在幾秒之後，咖啡機還可再使用。
- 要關閉咖啡機，按下啟動/關閉/待機按鈕(A7)(圖7)。(在關閉之前，咖啡機進行自動清洗循環。)

注意1：如果咖啡只滴出一些或不是全部，請參閱“調整磨豆機”章節。

注意2：如果咖啡沖泡太快而奶泡不足，請參閱“調整磨豆機”章節。

注意3：沖泡熱咖啡提示：

- 依“變更與設定選單參數”章節說明、“清洗”功能進行。
- 除非有預熱，否則不可使用厚杯子，這樣會吸熱過多。
- 請以熱水清洗來預熱杯子。

注意4：隨時再按先前選擇的圖案，即可中斷沖泡中的咖啡。

注意5：咖啡沖泡完成後，若還要增加咖啡量，只要在3秒內按先前選擇的圖案。

注意6：咖啡機顯示“貯水槽”時，請將貯水槽加水，否則咖啡不會流出。

注意7：咖啡機正在流出咖啡時，不可將貯水槽取出。

如果要將貯水槽拿出，就無法沖泡咖啡，咖啡機顯示“研磨太細、調整磨豆機並按下OK”，然後“貯水槽加水”。

i 沖泡大約14杯(7杯雙倍)咖啡後，咖啡機顯示“清空咖啡渣壺”。

i 咖啡機顯示清空咖啡渣壺訊息。

即使咖啡渣壺沒有滿，訊息在沖泡第一杯咖啡後的72小時顯示。關於正確計算72小時，咖啡機不得關機且總開關不得切在位置0。

要清潔咖啡機，請將咖啡機前面的維修門打開，拉動噴嘴將滴盤取出與清潔。咖啡機清潔時，務必將滴盤完全取出。

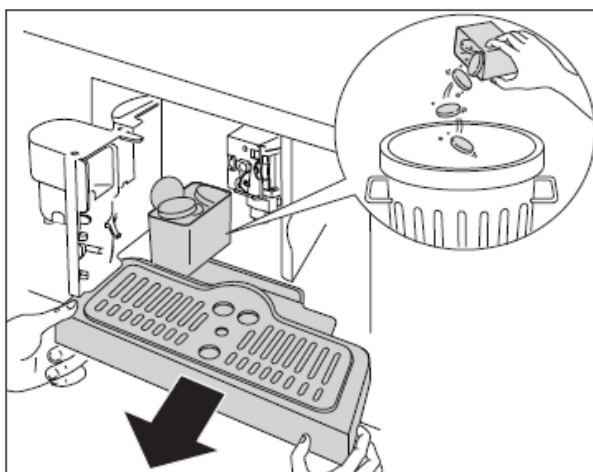

8. 調整咖啡杯裡的咖啡

咖啡機自動預設沖泡下列種類的咖啡：

- 濃縮咖啡
- 小杯
- 中杯
- 大杯
- 馬克杯

要調整咖啡量，請進行下列步驟：

重要！

! 取出滴盤時，咖啡渣壺務必清空。如果沒有清空，咖啡可能發生阻塞。

注意8：咖啡機正在流出咖啡時，不可將貯水槽取出。如果要將貯水槽拿出，就無法沖泡咖啡，咖啡機顯示“研磨太細、調整磨豆機並按下OK”，然後“貯水槽加水”。







請檢查貯水槽的水位並加水。

要重新啟動咖啡機，先將噴嘴裝回，然後按下OK圖案(B9)，就會顯示“要熱水，請按OK。”。

在幾秒內按下OK圖案(B9)，熱水從卡布其諾咖啡機噴嘴流出大約30秒。停止給水後，就會顯示基本模式。

i 咖啡機可能重覆操作數次，直到空氣完成從液壓管路中排出。

i 如果這項操作沒有正確進行，或咖啡機關機，即使問題仍然出現，基本模式也可能會顯示。

- 按下  圖案(B2)進入選單，按下   圖案(B7)與(B8)(圖2)，直到顯示“選擇咖啡”。
- 按下OK圖案(B9)。
- 按下   圖案(B7)與(B8)選擇所要沖泡的咖啡口味。
- 按下OK圖案(B9)確認所要沖泡的咖啡口味。
- 使用   圖案(B7)與(B8)調整咖啡量。狀態列顯示咖啡量。

- 再按下OK圖案(B9)確認(或圖案(B6)取消操作)。

- 按兩下↩圖案(B6)離開選單。
咖啡機以新設定進行重新設定。

9. 調整磨豆機

磨豆機由原廠預設，不需進行調整。不過，在沖泡幾杯咖啡後，若發現沖泡過快或過慢(一次只滴幾滴)，只要調整研磨調整旋鈕(圖14)。



重要！

磨豆機磨豆時，才可調整研磨調整旋鈕。

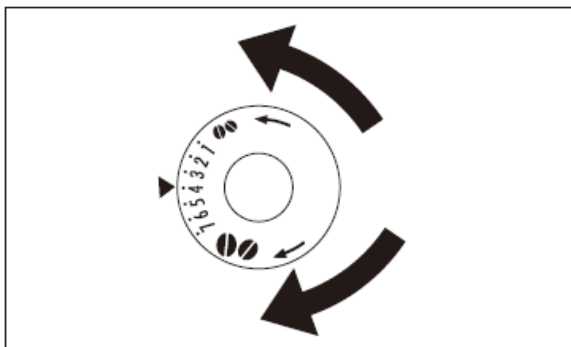

要慢慢沖泡奶泡咖啡，請逆時鐘轉一下旋鈕(研磨較細)。

要快速沖泡奶泡咖啡(不要一次滴幾滴)，請順時鐘轉一下旋鈕(研磨較粗)。

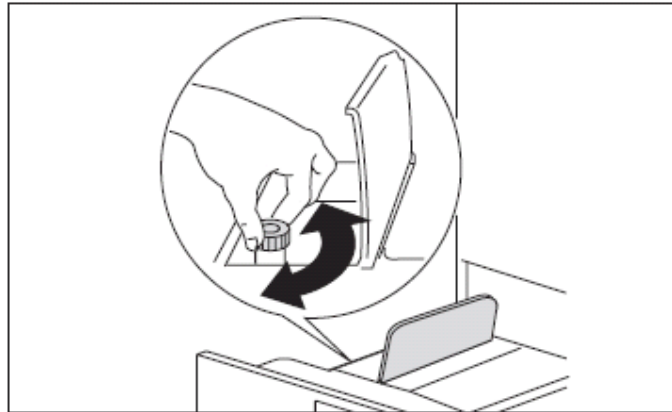

僅限研磨較細調整。

新設定會在第二杯咖啡後才會有效。

10. 利用研磨咖啡粉沖泡濃縮咖啡(不是用咖啡豆)

- 按下☞(B4)圖案(B4)(圖7)並選擇研磨咖啡功能。
- 利用握把將咖啡機往外拉取出。
- 將中心蓋抬起，再將研磨咖啡放入蒸氣管，推入咖啡機並依“利用咖啡豆沖泡咖啡”章節進行。注意：按下☐圖案(B10)，一次只能沖泡一杯咖啡。
- 使用研磨咖啡粉時，回到使用咖啡豆沖泡咖啡，然後按下☞圖案(B4)關閉研磨咖啡功能。

注意1：咖啡機關閉時，不可放入研磨咖啡粉，否則在咖啡機內部擴散。

注意2：不可倒入過多研磨咖啡粉，否則咖啡機無法沖泡咖啡。



注意3：只使用咖啡量具。

注意4：只將研磨咖啡粉倒入蒸氣管。

注意5：如果使用超過量具的咖啡粉而造成蒸氣管阻塞，請利用刀具將咖啡粉往下壓，然後依“清潔沖泡裝置”章節清潔沖泡裝置與咖啡機。

11. 給水

- 務必確定咖啡機可以使用。
- 將熱水噴嘴固定(圖21);將咖啡壺固定在下方(圖22)。
- 按下  圖案(B13)(圖23)·咖啡機顯示：“要熱水·請按OK。”。再按下OK圖案(B9)·熱水從咖啡機流到咖啡壺的下方(一次不可將給水超過2分鐘)。





要停止操作·按下  圖案(B13)或  圖案(B6)。



一旦到達設定量·咖啡機就會停止。

12. 調整熱水量

咖啡機由原廠預設自動提供200毫升熱水。

要調整熱水量·請依下列步驟進行：

- 將咖啡壺放在咖啡機的下方。
- 按下  (B2)進入選單或按下   圖案(B7)與(B8)·直到“設定熱水量”顯示。
- 按下OK圖案(B9)確認。
- 按下   圖案(B7)與(B8)選擇所需的水量·進度狀態列顯示所選的水量。

- 按下OK圖案(B9)確認(或  圖案(B6)取消操作)。
- 按兩下  圖案(B6)離開選單。
- 咖啡機以新設定進行重新設定。

13. 沖泡卡布其諾咖啡



利用選單的“設定卡布其諾咖啡”功能設定所需的咖啡量。

- 按下  圖案(B4)選擇所要的咖啡

口味。

- 拿掉牛奶壺蓋。
- 每一杯沖泡的卡布其諾咖啡將大約100克牛奶裝入牛奶壺(圖15)·不可超過牛奶壺標示的最高準位(對應大約750毫升)·一般來說·以冰箱溫度使用脫脂或半脫脂牛奶(大約5°C)。
- 請確定進奶管正確插入橡膠墊圈(圖16)·然後更換牛奶壺蓋。

- 將奶泡機(C1)裝在牛奶壺蓋印有CAPPUCINO與CAFFELATTE字詞之間。將奶泡器移到CAFFELATTE字詞來調整為較多奶泡·移到CAPPUCINO字詞來調整為較少奶泡。

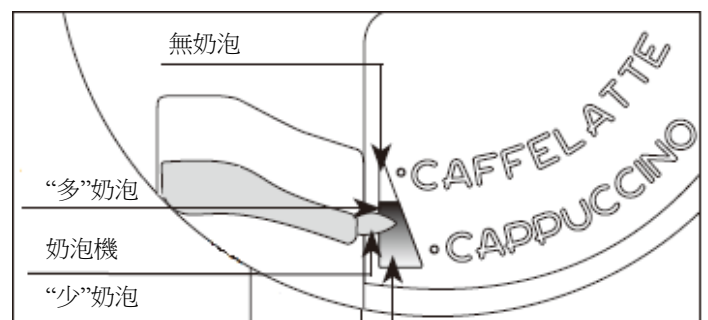

- 將熱水噴嘴(圖17)拆除並將牛奶壺裝到噴嘴(圖25)上。
- 如圖18所示，將牛奶噴嘴固定，然後將較大的杯子置於咖啡與牛奶噴嘴下方。
- 按下  圖案(B12)(圖19)，就會顯示“卡布其諾咖啡..”，幾秒後，奶泡從牛奶噴嘴流出到下方的杯子(自動停止)。
- 咖啡機流出咖啡。
- 卡布其諾咖啡現在煮好了，依喜愛的口味，可以加一點可可粉較甜一點。

注意1：即使沖泡卡布其諾咖啡，可按下  圖案(B12)停止奶泡或咖啡。

注意2：打奶泡時若牛奶沒有了，請將牛奶壺拿出並加牛奶，然後重新裝回並按下  圖案(B12)來沖泡卡布其諾咖啡。

注意3：要確保奶泡機的乾淨與衛生，沖泡咖啡後務必清潔牛奶壺的管路。

顯示器上閃爍“按下清潔按鈕！”

- 將杯子放在牛奶噴嘴下方。

- 按下蓋子(C3)上方的清潔按鈕，同時按住至少5秒(圖20)開始清潔功能。
- 咖啡機在進度狀態列上顯示“清潔！”訊息。
- 等待狀態列顯示清潔完成後，才可放掉清潔按鈕。
- 放掉清潔按鈕後，功能即停止。
- 完成清潔後，將牛奶壺拿出並放入冰箱。
- 牛奶不可拿出冰箱超過15分鐘。



注意4：要調整咖啡量或奶泡量，依“調整卡布其諾咖啡的牛奶與咖啡量”章節讓咖啡機自動流入杯子。



14. 調整卡布其諾咖啡的牛奶與咖啡量

咖啡機自動預設流出正常卡布其諾咖啡量。



要調整牛奶量，如下進行：

14.1 調整牛奶量

- 將牛奶裝入牛奶壺最高準位。
- 按下  圖案(B2)進入選單，然後按下  圖案(B7)與(B8)(圖2)，直到顯示“選擇咖啡”。
- 按下OK圖案(B9)確認，顯示“選擇咖啡”。
- 再按下OK圖案(B9)。
- 按下  圖案(B7)與(B8)選擇所需的牛奶量，進度狀態列顯示所選的牛奶量。

- 按下OK圖案(B9)確認(或  圖案取消操作)。
- 按兩下  (B6)圖案離開選單。

14.2 調整咖啡量

- 按下  (B2)圖案(B2)進入選單(圖15)，然後按下  圖案(B7)與(B8)(圖2)，直到顯示“選擇咖啡”。
- 按下OK圖案(B9)確認，然後按下  圖案(B7)與(B8)(圖2)，直到顯示“卡布其諾咖啡”。

- 再按下OK圖案(B9)。
- 按下<>圖案(B7)與(B8)選擇所需的咖啡量，進度狀態列顯示所選的咖啡量。
- 按下OK圖案(B9)確認(或↩圖案(B6)取消操作)。
- 按兩下↩圖案(B6)離開選單。

15. 利用咖啡壺沖泡咖啡

- 利用此功能，即可自動沖泡多杯咖啡(4杯、6杯)到咖啡壺，讓咖啡保持熱度。



請選擇適當容量的咖啡壺。

- 咖啡噴嘴(A13)必須完全抬起，讓咖啡壺能夠放入。
- 按下☑圖案(B14)顯示“裝入咖啡豆、貯水槽加水、清空咖啡渣、按下OK圖案”，請確定貯水槽滿水，咖啡豆壺裝滿與咖啡渣清空。
- 按下OK圖案(B9)。
- 按下☑圖案(B2)改變所選的咖啡類型、口味與杯數。
- 按下☑圖案(B14)確認，顯示器顯示進度狀態列，以表示沖泡咖啡過程。進度狀態列完成後，咖啡機完成沖泡過程並自動回到咖啡壺功能。



重要！

咖啡豆不夠完成所需的功能時，咖啡機就會停止並等待咖啡豆壺倒入咖啡豆，然後按下☑圖案(B14)。例如，想要沖泡4杯咖啡，但咖啡豆不夠，咖啡機沖泡2杯咖啡，然後就停止沖泡。將咖啡豆倒入咖啡壺，按下☑圖案(B14)。

一旦咖啡壺倒入咖啡豆，咖啡機只會沖泡剩下的2杯咖啡。

如果貯水槽的水不夠完成所需的功能或咖啡渣壺已滿，咖啡機就會停止沖泡。

在解決問題後，沖泡咖啡可以重新開始。

在這種情況下，必須考慮已經流出的咖啡量，避免咖啡壺裡的咖啡滿出來。

16. 調整咖啡壺功能參數



咖啡壺程序由原廠預設。

這些程序可修改符合個人口味。

搭配圖形有五種從淡到濃口味的咖啡，有十種咖啡可供選擇。

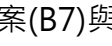
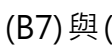
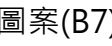
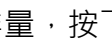
要進行調整參數，請如下進行：

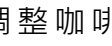
- 按下  圖案(B2)進入選單，然後按下  圖案(B7)與(B8)，直到顯示“選擇咖啡壺”。
- 按下OK按鈕(B9)確認，然後按下  圖案(B7)與(B8)，直到顯示“咖啡口味”。
- 按下OK圖案(B9)。
- 按下  圖案(B7)與(B8)選擇淡濃口味的咖啡。
- 按下OK按鈕(B9)確認所需的口味。
- 要調整咖啡量，按下  圖案(B7)與(B8)，直到顯示“咖啡壺量”。

- 按下OK按鈕(B9)確認。
- 每一杯流出咖啡量的狀態列就會顯示，可能是長或短。滿格的狀態列對應每一杯的最大咖啡量。
- 狀態列顯示所需的咖啡量時，按下OK圖案(B9)確認。
- 要調整咖啡量，請按下  圖案(B7)與(B8)，直到顯示“咖啡壺的杯量”。
- 選擇OK圖案(B9)，然後按下  圖案(B7)與(B8)選擇所需的杯量(4杯、6杯)，顯示“4杯”或“6杯”。
- 按下OK圖案(B9)確認。
- 按下  圖案(B6)離開設定選單。

17. 清潔

17.1 清潔咖啡機

不可使用溶劑或研磨劑清潔咖啡機，請使用軟布沾水清潔。

不可將咖啡機的任何元件放入洗碗機清洗。

下列咖啡機的零件務必定期清潔：

- 咖啡渣壺(A4)
- 滴盤(A14)
- 貯水槽(A12)
- 咖啡噴嘴(A13)
- 研磨咖啡蒸氣管(A21)
- 咖啡機內部，打開維修門後便於取出(A2)
- 沖泡裝置(A5)

17.2 清潔咖啡渣壺

“清空咖啡渣壺”顯示時，務必清空並清潔咖啡渣壺。

要進行清潔：

- 打開咖啡機前方的維修門打開(圖26)，將滴盤(圖27)取出清潔。
- 徹底清潔咖啡渣壺。



重要！

滴盤取出後，咖啡渣壺**務必**清空。

17.3 清潔滴盤

重要！



如果滴盤沒有清空，水可能會溢出。

這樣可能損害咖啡機。

滴盤裝有液位指示器(紅色)顯示所含的水位。

指示器從杯盤伸出前，滴盤務必清空與清潔。

要拿出滴盤：

1. 打開維修門(圖26)。
2. 拿出滴盤與咖啡渣壺(圖27)。
3. 清潔滴盤(圖29)與咖啡渣壺(A4)。
4. 更換滴盤與咖啡渣壺(A4)。
5. 關閉維修門。

17.4 清潔貯水槽

1. 以濕布沾中性清潔劑定期清潔貯水槽(A12)(大約每個月一次)。
2. 將清潔劑擦拭乾淨。

17.5 清潔噴嘴

1. 利用海綿定期清潔噴嘴。
2. 定期檢查咖啡噴嘴口是否阻塞。必要時，以牙籤清除咖啡渣。

17.6 清潔咖啡蒸氣管

- 定期檢查(大約每個月一次)研磨咖啡蒸氣管是否阻塞。



危險！

進行任何清潔之前，按下總電源開關(A23)並切斷總電源來關閉咖啡機。

咖啡機不可有水跑入。

17.7 清潔咖啡機內部

1. 定期檢查(大約每個月一次)咖啡機內部是否變髒。
2. 以真空吸塵器清除污物。

17.8 清潔沖泡裝置

沖泡裝置至少每個月清潔一次。



重要！

咖啡機啟動時，沖泡裝置(A45)不得拆除。

1. 請確定咖啡機正確關機(參閱“關閉咖啡機”)。
2. 打開維修門(圖26)。
3. 拆除滴盤咖啡渣壺(圖27)。
4. 將兩個紅色按鈕往內按，同時將沖泡裝置往外拉(圖31)。



重要！

不可使用清潔劑清潔沖泡裝置，將活塞內部的潤滑劑清除。

5. 將沖泡裝置用水清洗。

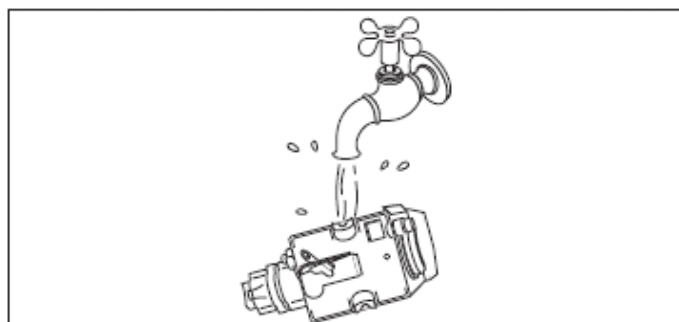

6. 完成清潔後，將沖泡裝置(A5)滑到內部導架並固定底部進行更換，然後將“PUSH”符號推入到底，直到聽到喀嚓聲固定。

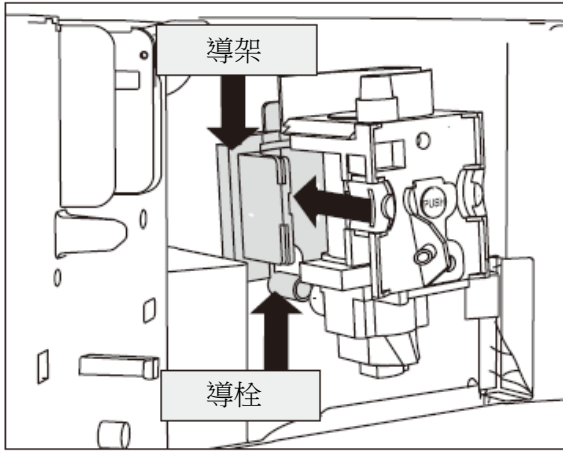

如果沖泡裝置不容易裝入，如圖

所示從上下用力按正確裝入。

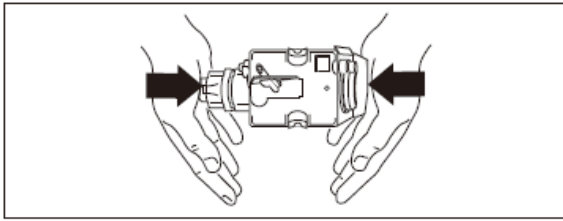

7. 一旦裝入後，請確定兩個紅色按鈕是否咯嗒一聲關上。

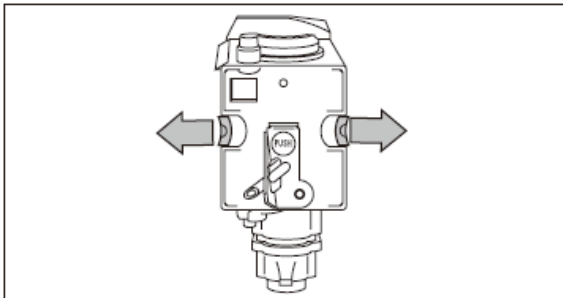

8. 更換滴盤與咖啡渣壺。

9. 關閉維修門。

17.9 清潔牛奶壺



重要！

準備牛奶時，務必清潔牛奶壺裡

的管路(C)。

如果牛奶壺裡仍有牛奶，請將牛奶放入冰箱。

依“沖泡卡布其諾咖啡”章節的注意3，每次準備牛奶時，請先清潔牛奶壺。

將所有元件放在洗碗機的頂架進行清潔。

1. 順時鐘轉動拿出牛奶壺蓋。
2. 拿出牛奶噴嘴與進奶管。

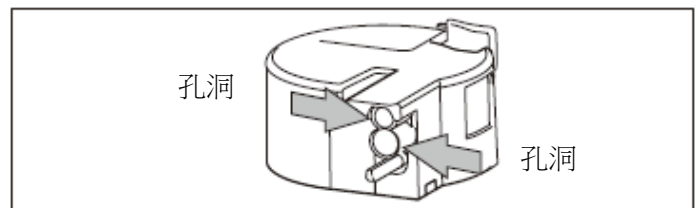
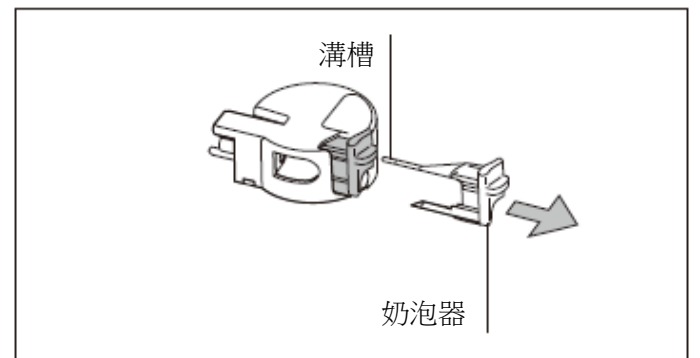
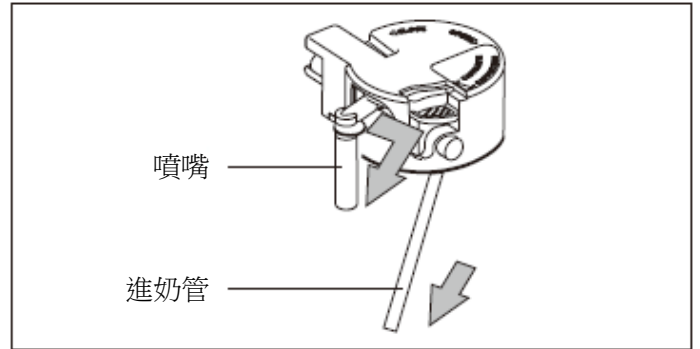

3. 往外拉取出奶泡器。
4. 以熱水與中性清潔劑徹底清洗所有元件。請確定沒有牛奶殘留在奶泡器的孔洞與溝槽內。
5. 請檢查進奶管與噴嘴沒有牛奶殘留阻塞。
6. 請更換奶泡器、牛奶噴嘴與進奶管。
7. 請更換牛奶壺蓋。



18. 調整與設定選單參數

咖啡機可以使用時，利用內部選單進行下列參數與功能修改：

- 選擇語言
- 清洗
- 關機時間
- 設定時鐘
- 啟動時間
- 自動啟動
- 溫度
- 水質硬度
- 沖泡咖啡
- 沖泡卡布其諾咖啡
- 沖泡咖啡壺
- 設定熱水
- 除垢
- 重新設定
- 統計資料
- 蜂鳴器
- 對比

18.1 語言設定

要調整顯示器上的語言，請依下步驟進行：

- 按下  圖案(B2)進入選單，就會顯示“選擇語言”。
- 按下OK圖案(B9)。
- 按下  圖案(B7)與(B8)，直到所需的語言顯示。
- 按下OK圖案(B9)確認。
- 按下  圖案(B6)離開設定選單。



如果您選擇錯誤語言，您可以直



接存取選單來修改參數。

- 按住  (B2)至少7秒，直到咖啡機顯示不同語言。
- 依“第一次使用咖啡機”章節選擇所需讀語言。

18.2 清洗

此功能讓您能夠喝到熱咖啡。





依下列步驟進行：

- 啟動咖啡機時，若想要沖泡小杯咖啡(60cc以內)，以熱水沖洗預熱杯子。
- 如果最一杯咖啡已過2/3分鐘沒有煮，在沖泡下一杯咖啡前，務必按下  圖案(B2)進入選單，然後按下  圖案(B7)與(B8)選擇“清洗”功能，將沖泡裝置暖機。按下OK圖案(B9)。顯示“清洗中...請確認”。再按下OK圖案(B9)。將熱水滴入下方的滴盤或將水倒入咖啡杯(然後倒掉)預熱。



18.3 調整咖啡機啟動時間



最後一杯咖啡沖泡完後，咖啡機在30分鐘後自動關機。

要改變關機時間(最長120分鐘)，請依下列步驟進行：

- 按下  圖案(B2)進入選單，然後按下  圖案(B7)與(B8)，直到顯示“關機時間”。
- 按下OK按鈕(B9)確認。
- 按下  圖案(B7)與(B8)(圖2)設定咖啡機關機時間(1/2小時、1小時、2小時)。
- 按下OK圖案(B9) 確認。
- 按下  圖案(B6)離開設定選單。

















18.4 時鐘設定

- 按下  圖案(B2)進入選單，然後按下  圖案(B7)與(B8)，直到顯示“時鐘設定”。
- 按下OK按鈕(B9)確認。
- 使用  圖案(B7)與(B8)設定小時，然後按下OK按鈕(B9)確認。

- 使用   圖案(B7)與(B8)設定分鐘，然後按下OK按鈕(B9)確認。
- 按下  圖案(B6)離開設定選單。



18.5 自動啟動時間設定



此功能設定咖啡機自動啟動時間。

- 請確定咖啡機的時鐘是否設定。
按下  圖案(B2)進入選單，然後按下   圖案(B7)與(B8)，直到顯示“開始時間”。
- 按下OK按鈕(B9)確認。
- 使用   圖案(B7)與(B8)設定自動啟動時間，然後按下OK按鈕(B9)確認。
- 使用   圖案(B7)與(B8)設定分鐘，然後按下OK按鈕(B9)確認。
- 按下   圖案(B7)與(B8)啟動自動啟動功能，直到顯示“自動啟動”。
- 按下OK圖案(B9)，顯示“自動啟動請確認”。
按下OK圖案(B9)，符號出現在顯示器上。
- 按下  (B6)圖案(B6)離開選單。
- 要關閉自動啟動功能，請按下  圖案(B2)，然後按下   圖案(B7)與(B8)，直到顯示“自動啟動”，按下OK按鈕(B9)。
顯示“請確認”。
按下  (B6)關閉，符號消失。

18.6 調整咖啡溫度

要調整咖啡溫度，請依下列步驟進行：





- 按下  圖案(B2)進入選單，然後按下   圖案(B7)與(B8)，直到顯示“溫度”。
- 按下OK按鈕(B9)確認。

- 使用   圖案(B7)與(B8)選擇從低中高所需的咖啡溫度。
- 按下OK按鈕(B9)確認所選的咖啡溫度。
- 按下  圖案(B6)離開設定選單。

18.7 水質硬度設定

必要時，依實際水中的石灰含量，可設定延長咖啡機較不常除垢時間。

請依下列步驟進行：

- 拿出“總水質硬度測試”試片(附在第2頁)，將水滴在上面數秒，然後等待大約30秒(直到變色並形成紅色方形)。
- 按下啟動/關閉/待機按鈕(A7)來啟動咖啡機。
- 按下  圖案(B2)進入選單，然後按下   圖案(B7)與(B8)，直到顯示“水質硬度”。
- 按下OK按鈕(B9)。
- 按下   圖案(B7)與(B8)，直到號碼符合試片的紅色方形號碼(例如，試片若有三個紅色方形，請選擇“水質硬度3”訊息)。
- 按下OK圖案(B9)確認。
咖啡機現在設定提供除垢警告。

18.8 自動沖泡咖啡

關於沖泡咖啡設定說明，請參閱“調整咖啡杯裡的咖啡”章節。

18.9 自動沖泡卡布其諾咖啡

關於沖泡卡布其諾咖啡設定說明，請參閱“調整卡布其諾咖啡的牛奶與咖啡量”章節。

18.10 自動沖泡咖啡壺

關於自動沖泡咖啡壺設定說明，請參閱“調整咖啡壺功能參數”章節。

18.11 自動送水

關於自動送水設定說明，請參閱“調整熱水量”章節。

18.12 去除水垢



重要！ 除垢劑含有酸性物質。



製造商在外包裝上提供除垢劑的安全警告。



只使用製造商建議的除垢劑。
使用其它的除垢劑讓保固失效。
咖啡機無法除垢也讓保固失效。

顯示“請除垢”時，咖啡機需要進行除垢。

請依下列步驟進行：

- 請確定咖啡機可以使用。
- 按下  圖案(B2)進入選單，然後按下   圖案(B7)與(B8)，直到顯示“除垢”。
- 按下OK按鈕(B9)，顯示“請確認除垢”訊息。
- 按下OK按鈕(B9)，顯示“請確認倒入除垢劑”訊息。
- 清空貯水槽，請依除垢劑外包裝說明將其倒入貯水槽，然後加水。
將固定在兩公升容量的水壺放在熱水噴嘴下方。
- 按下OK按鈕(B9)，除垢劑流到下方的水壺。

咖啡機顯示：“除垢中”。



- 除垢程序自動進行一系列的送水與暫停。
- 大約30秒後，顯示“除垢完成請確認”。
- 按下OK按鈕(B9)，顯示“清洗貯水槽”。
- 清空貯水槽，清洗殘留的除垢劑，然後重新裝水。
- 將貯水槽裝入乾淨的水，再次顯示“清洗中請確認”。
- 再按下OK按鈕(B9)。
熱水從噴嘴流到下方的水壺，同時顯示“清洗中”。
- 等待直到顯示“清洗完成請確認”。
- 按下OK按鈕(B9)。
顯示“除垢完成”，然後“貯水槽加水！”。
- 以乾淨的水裝滿貯水槽。
- 除垢程序停止與咖啡機準備沖泡。
注意：除垢完成前若發生中斷，除垢過程必須從頭開始。



重要！ 咖啡機無法定期除垢也會讓保固失效。

18.13 重新設定預設值(重新設定)





如果要改變原始值，預設值如下進行重新設定：

- 按下  圖案(B2)進入選單，然後按下   圖案(B7)與(B8)，直到顯示“重新設定預設值”。
- 按下OK按鈕(B9)，咖啡機顯示“重新設定回預設值請確認”。
- 按下OK按鈕(B9)重新設定預設值。

18.14 統計資料

顯示與咖啡機相關的統計資料。

要顯示，請依下列步驟進行：





- 按下  圖案(B2)進入選單，然後按下  圖案(B7)與(B8)，直到顯示“統計資料”。
- 按下  圖案(B7)與(B8)確認。
- 已經沖泡多少杯咖啡與卡布其諾咖啡。
- 咖啡機已經除垢多少次。
- 卡布其諾咖啡已經沖泡多少杯；
- 總共送水多少公升。
- 按一下  圖案(B6)離開功能或按兩下離開選單。

18.15 蜂鳴器

每按圖案或配件放入/拿出，咖啡機就會啟動或關閉蜂鳴器。





蜂鳴器預設啟動。

- 按下  圖案(B2)進入選單，然後按下  圖案(B7)與(B8)，直到顯示“蜂鳴器”。
- 按下OK圖案(B9)。會顯示“蜂鳴器請確認”
- 按下  (B6) 圖案(B6)關閉或OK圖案(B9)啟動蜂鳴器。
- 按下  (B6) 圖案(B6)離開選單。

18.16 調整對比

要增加或降低顯示器的對比，請依下列步驟進行：

- 按下  圖案(B2)進入選單，然後按下  圖案(B7)與(B8)，直到顯示“對比”。
- 按下OK圖案(B9)。
- 按下  圖案(B7)與(B8)，直到所

需的顯示器對比。

進度狀態列顯示所選的對比量。

- 按下OK圖案(B9)確認。
- 按一下  (B6) 圖案(B6)離開功能或按兩下離開選單。

19. 關閉咖啡機

每次咖啡機關閉，就會自動進行不會中斷的清洗循環。



燙傷危險！ 在清洗時，會有少許

熱水從咖啡噴嘴流出。

避免被噴出的熱水噴到。

要關閉咖啡機，請按下啟動/關閉按鈕

(A7)。

咖啡機先進行清洗，然後關閉。



咖啡機符合下列EC 指令：

- 低壓指令2006/95/EC與後續修正
- 電磁相容指令2004/108/EC與後續修正
- 待機模式遵照歐洲法規(EC)號碼1275/2008

與食物接觸的材料和配件符合歐洲法規(EC)號碼1935/2004。

20. 技術規格

電壓：220-240V 50/60Hz 最大10A

耗電量：1350W

壓力：15 bar

貯水槽容量：1.8公升

體積LxHxD：594x455x411 mm

重量：23/24公斤



如果咖啡機長時間沒有使用，請將咖啡機後方的總開關切到0位置(A23)。

21. 顯示訊息

問題	可能的原因	解決對策
貯水槽加水!	貯水槽沒有水或裝設位置錯誤。	貯水槽加水與/或正確裝設，推入到底。
研磨太細、調整磨豆機並按下OK	研磨太細，咖啡流出過慢。	逆時鐘調整研磨旋鈕至"7"。
研磨太細、調整磨豆機並(或)按下OK，(然後)貯水槽加水	貯水槽在補水時被拿出。	將貯水槽放入並按下OK圖案(B9)。 顯示“要熱水，請按OK。”。 再按下OK圖案(B9)。
清空咖啡渣壺	在煮完最後一壺咖啡後，咖啡渣壺(A4)太滿或超過三天(確保咖啡機衛生)。	清空咖啡渣壺、清洗並更換。 重要：清除滴盤時，咖啡渣壺務必清空，即使沒有完全滿。 如果沒有清空，在下次煮咖啡時，咖啡渣壺可能很快就滿了，因而阻塞咖啡機。
放入咖啡渣壺	清潔咖啡渣壺之後，就不需更換。	打開維修門並放入咖啡渣壺。
放入研磨咖啡粉	在不需將研磨咖啡粉放入蒸氣管下，選擇“研磨咖啡”功能。蒸氣管阻塞(A21)。	取出咖啡機並將研磨咖啡粉放入蒸氣管。 如“清潔研磨咖啡蒸氣管”章節說明，利用刀子清空蒸氣管。
除垢！	咖啡機必須除垢。	儘快進行“除垢”章節說明的除垢程序。
少量咖啡	使用過多咖啡。	選擇味道較淡或減少研磨咖啡量，然後再煮咖啡。

問題	可能的原因	解決對策
放入咖啡豆壺	沒有咖啡豆。	將咖啡豆放入咖啡豆壺。
放入沖泡裝置	清潔後，沒有更換沖泡裝置。	如“清潔沖泡裝置”章節說明，將沖泡裝置放入。
關門	維修門打開。	關閉維修門
一般警報！	咖啡機內部非常髒。	如“清潔與維修”章節說明，徹底清潔咖啡機內部。 清潔後若仍出現訊息，請聯絡客服中心。

22. 故障處理方法

問題	可能的原因	解決對策
咖啡沒有熱	咖啡杯沒有預先加熱。	以熱水清洗咖啡杯。
	沖泡裝置冷卻，因為最一杯咖啡已過2/3分鐘沒有煮。	沖泡咖啡之前，請選擇選單的清洗功能來預熱沖泡裝置。
	溫度設定過低。	改變設定溫度(請參閱“調整咖啡溫度”章節)。
咖啡奶泡不夠	咖啡豆研磨過粗。	咖啡奶泡操作時，逆時鐘調整研磨旋鈕至“1”。
	咖啡口味錯誤。	選用沖泡濃縮咖啡口味。
咖啡沖泡或滴落太慢	咖啡豆研磨過細。	咖啡奶泡操作時，逆時鐘調整研磨旋鈕至“7”。 再按一次直到咖啡流出到需的量。 流出兩杯的量後，就能看出效果。

問題	可能的原因	解決對策
咖啡沖泡太快	咖啡豆研磨過粗。	咖啡奶泡操作時，逆時鐘調整研磨旋鈕至"1"。 選擇兩杯的量時，避免過度逆時鐘轉動研磨調整旋鈕，讓咖啡滴落時間太久。 流出兩杯的量後，就能看出效果。
咖啡無法從噴嘴流出	噴嘴阻塞。	利用牙籤清潔噴嘴。
咖啡沒有從噴嘴流出而是從維修門(A2)	噴嘴的孔洞被咖啡渣阻塞。 維修門內的咖啡導桿(A3)被阻塞而無法滑動。	必要時，利用牙籤、海綿或廚房刷子清除咖啡渣。 將咖啡導桿(A3)徹底清潔，尤其在絞鏈部分。
噴嘴流出水而不是咖啡	研磨咖啡蒸氣管阻塞(A21)。	利用木叉或塑膠叉清潔咖啡蒸氣管(A21)，清潔咖啡機內部。
牛奶無法從奶泡噴嘴流出(C5)	進奶管沒有插入或插入不正確。	將進奶管(C4)插入打奶泡器蓋(圖24)的橡膠墊。
牛奶無法打好奶泡	牛奶壺蓋變髒。 奶泡調節器放置不正確。	如"清潔牛奶壺"章節說明清潔牛奶壺蓋。 依據"沖泡卡布其諾咖啡"章節進行調整。
牛奶含有氣泡或從奶泡噴嘴噴出	牛奶不夠冷或不是半脫脂。 奶泡調節器沒有正確調整。 牛奶壺蓋變髒。	應確認是否使用冷藏溫度(大約5°C)的脫脂或半脫脂牛奶。如果奶泡仍不太理想，請換另一品牌牛奶。 將奶泡調節器稍微往"CAFEELATTE"字詞方向移動(參見"沖泡卡布其諾咖啡"章節)。 如"清潔牛奶壺"章節說明清潔牛奶壺蓋。

