



櫻花IH感應爐

EG2330GB 安裝使用說明書

感謝您購買台灣櫻花產品。

- 使用前請詳閱本使用說明書，並正確使用。
- 從購買處取回產品時，請務必一併確認保證書已記入必要之事項。
- 因產品後續設計研發或功能不斷改善之原因，產品本體規格與說明書內容或有不同，請以實物為主。
- 請妥善保存本說明書，以利後續清潔保養或維修參考用途。

F74-A037

SAKURA CARE 承諾照顧你家一輩子

SAKURA CARE是櫻花永續經營的售後服務，不只代表檢測後安全的保證，更象徵SAKURA CARE永不間斷關懷你家的真心，因此我們特別培訓了具備專業證照的服務專員，一通電話服務就到。SAKURA CARE以積極主動、持續關懷的服務精神，堅持用心做到好，無時無刻關心你居家生活的安全。

SAKURA CARE 堅持四項永久售後服務的承諾：

- 永久免費送安檢：關心消費者的熱水器使用安全，提供免費的瓦斯安全檢查服務。
- 永久油網免費送到家：關心消費者的健康，持續不間斷地提供免費的油網，供消費者更換，確保媽媽的健康。
- 永久免費廚房健檢：關心消費者的廚藝生活，提供免費的漏水檢查，瓦斯管路檢查，電器配備電路懸吊安檢，櫃體系統檢查，五金系統檢查。
- 永久免費水質健檢：關心消費者的飲水品質，提供免費的水質檢測，專人到府保養服務。

免費服務專線：0800-021-818 www.sakura.com.tw

產品介紹/產品規格	01
注意事項	02
部件名稱	03
操作說明	05
安裝	08
保養與維修	11

保證卡

產品介紹



櫻花雙口觸控式IH感應爐，採用電磁加熱方式，微電腦控制，觸控操作，功能齊全，滿足各種不同的烹飪需求，是家庭現代化廚房的理想選擇。

- **高效節能：**利用全新加熱原理，熱效率極高，省時省電。電磁爐放置鍋具後開始加熱，取走鍋具後立即停止加熱。
- **安全環保：**本機在設計上充分考慮了使用者的安全及環境的保護。只加熱爐面上所放置的鐵磁材料鍋具，設有空鍋乾燒保護功能；當鍋體溫度過高或電壓變動導致電流過大時，自動進入保護狀態；使用過程中無指令接收達到兩小時後，自動停機保護；爐面選用進口耐熱晶玻璃板，絕緣防漏，無需擔心溢出湯水燒壞電磁爐；無燃氣爐常見的洩漏、爆炸、明火灼傷等危險，減少意外事故的發生；烹調過程中無明火、無煙、令烹煮變得潔淨容易，有益家居環境及家人的健康。
- **功能齊全：**採用最新微晶電腦晶片程序控制，具有八段火力調節，多點定溫控制，1分鐘至480分鐘定時，自動鍋具檢測等作用，方便實用。
- **清潔容易：**高級耐熱微晶玻璃面板、易於清潔及維護。湯水溢出，菜汁濺漏均絕不會燒焦，只要移開鍋具用布輕輕一抹即可。
- **觸摸操作：**感應式觸摸控制設計，使用時只要用手指輕輕觸摸玻璃控制面板，即可完成所有控制操作，舒適耐用。
- **智能功率：**為適應一般家庭使用，電磁爐總功率不能太大，但為滿足烹飪需要，每個爐頭的最大功率又不能過小，所以，本電磁爐採用智能功率分配技術。由微電腦根據用戶使用情況，將規定的總功率分配到每個爐頭。
- **兒童安全鎖：**避免兒童或使用者不小心誤觸調節鍵，改變段數或於使用時突然加熱造成燙傷。

產品規格



型號	EG2330GB
適用電壓範圍	220V/60Hz
額定功率	3600W
左/右爐功率調節範圍	200 ~ 2800W
整機最大功率	3600W
外型尺寸	735 × 435 × 80 mm

 **警告**
爐具使用後請勿馬上用手觸摸面板加熱區，因為鍋底的高溫影響，加熱區溫度頗高。



 **警告**
使用完爐具後，請拔掉插頭或關掉插座處的開關。

 **警告**
爐具上方不要放置除加熱鍋具外的任何物體。
※面板限重不可超過18kg。



 **警告**
排氣口與吸氣口請勿插入鐵絲等異物，避免觸電。

 **警告**
請勿將鐵或不銹鋼刀、叉、勺、匙等物件放在爐具加熱區，避免產生高溫發生危險。

 **警告**
請勿將爐體擺放在高溫環境中使用，遠離火源。

 **警告**
請不要重擊耐熱玻璃表面，如玻璃表面出現裂痕，請立即關掉電源，聯絡各區服務中心。

 **警告**
開機加熱2小時內沒有任何操作，則爐具自動關機。請勿長時間空鍋乾燒。

 **警告**
煮食過程中，勿用抹布擦拭感應按鍵區域，以免改變模式或關機。

警告

- 爐具在使用過程中電源地線必須確實接地，絕不可利用煤氣管或自來水管子來接地。
- 接地線不能用作其它用途。
- 如電源線破損必須立即切斷電源，並由售後服務的專業人員予以更換。
- 當LED顯示區顯示“H”時，爐面高溫，請勿觸摸，當加熱區溫度降至45°C以下，指示燈會自動熄滅。

部件名稱

IH感應爐示意圖

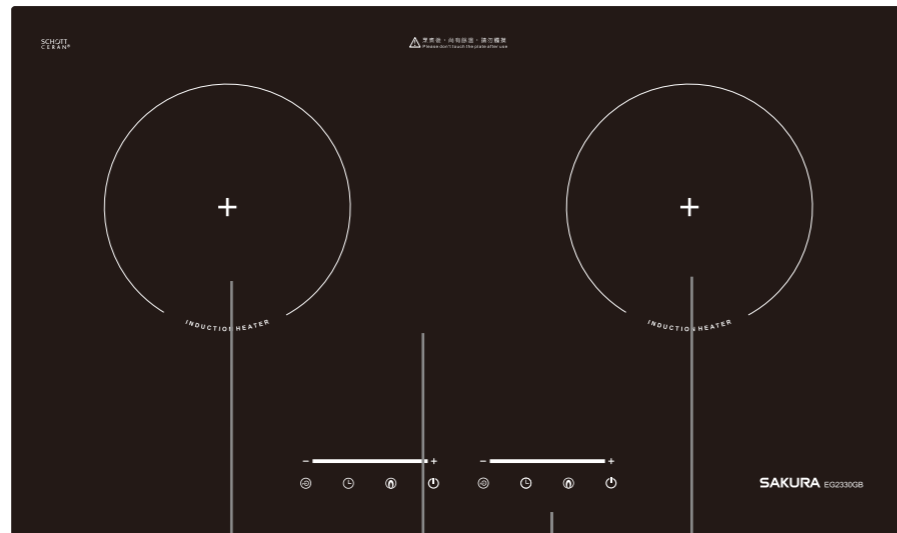

加熱區

微晶玻璃板

加熱區

操作面板

部件名稱

控制面板說明

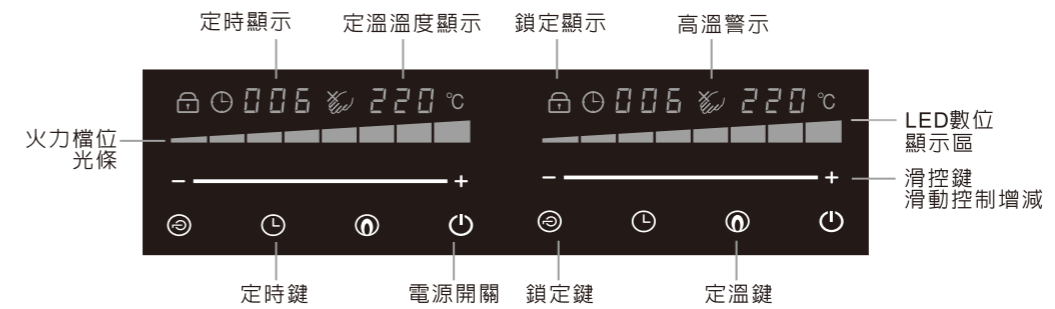

功率範圍：左/右爐面為200-2800W

雙口最大功率總和：3600W

電源開關：接通電源後，按住該鍵2秒可開機，開機狀態下再按此鍵則關機。

定溫鍵：切換火力/定溫功能。



滑控鍵：在火力功能時，向右滑動" — "可增大火力，向左滑動" — "可減小火力。在定溫功能時，向右滑動" — "可增大溫度，向左滑動" — "可減小溫度。在定時功能時，向右滑動" — "可增大定溫時間，向左滑動" — "可減少定溫時間。

定時鍵：開機後進入烹調功能後，按" — "，LED顯示定時時間，此時可進行定時設置，再按" — "，確認定時狀態，長按" — "鍵，可快速取消定時功能。

鎖定鍵：按住" — "2秒，電磁爐進入鎖定狀態，除電源開關外，其他鍵不能被操作。再按住該鍵2秒可解除鎖定狀態。

控制面板操作說明

通電：將電源插頭插入插座，聽到“嗶”一聲指示電源已接通，電磁爐處於待機狀態。

開機：在加熱區放置好鍋具，按住“”鍵約2秒，“0”開始閃爍。再滑動“”開始工作。

關機：加熱過程中，按“”鍵可關機。





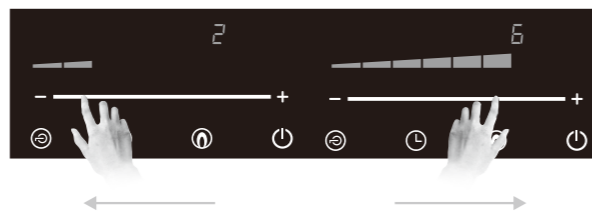

改變功能：按“”循環選擇火力或定溫功能，定溫功能顯示°C。

改變火力：在火力功能時，滑動“”向左可減小或向右增大火力，LED光條顯示設定的火力大小。(本電磁爐採用智能功率分配技術，當加大某一爐頭火力，使總功率超過規定值時，系統會自動減低另一爐頭的功率，保證總功率不超過規定值)

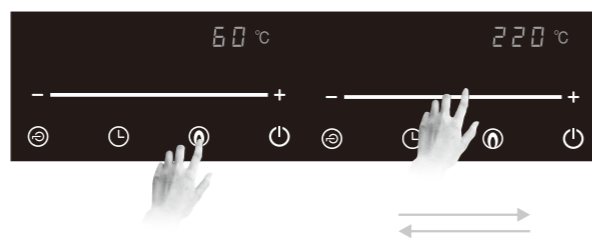





改變溫度：在定溫功能時，滑動“”向左可減小或向右可增大定溫溫度，LED數位顯示設定的溫度。

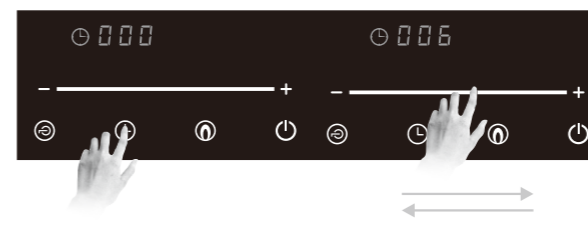

設置定時：在已設置好檔位狀態下，按“”定時指示燈亮並“000”開始閃爍，此時滑動“”設置所需的定時時間(向左可減少時間，向右可增加時間)。設置完畢後，再按一次“”確認定時設置，定時器開始工作。要取消定時，按“”約2秒，蜂鳴器發出2短聲，定時被取消。



鎖定：按住“”約2秒，蜂鳴器發出三短聲，鎖定指示燈閃爍，此時除了按“”和“”外，其它鍵都被鎖定(失效)，防止誤操作。再次按住“”約2秒，蜂鳴器發出一長聲，鎖定指示燈熄滅，鎖定狀態被解除。關機狀態下也可以進行鎖定操作，鎖定後雖然電源開關仍可操作，但其他鍵失效，電磁爐不能進行加熱，可防止兒童開機，即童鎖功能。



烹調段位瓦數

1. 8段只能短時間操作，操作10分鐘後實際功率會自動降為7段。
2. 當設置某爐面功率使得整機功率大於額定功率時，系統自動降低另一爐頭功率以限制整機功率不超過額定功率，即兩爐面同時使用時不得超過3600W。

左爐(右爐)段位	左爐(右爐)功率(W)	右爐(左爐)最大功率(W)	整機功率(W)
1	200	2800	3000
2	400	2800	3200
3	600	2800	3400
4	800	2800	3600
5	1400	2200	3600
6	1800	1800	3600
7	2200	1400	3600
8	2800	800	3600

鍋具的選擇與使用

●適合的鍋具：

材質：鐵或導磁的鍋具，最好選用註明“適合電磁爐煮食”的鍋具。

形狀：底部直徑必須在12~26cm範圍的平底鍋，鍋具重量連同盛載食物不可超過18kg。



●不適合的鍋具：

材質：以非鐵金屬，如鋁、銅、陶瓷、耐熱玻璃等材料為鍋底的鍋具。

注意：市面上各種「節能鍋」不一定可用於IH感應爐，請詳閱節能鍋使用說明，確認適用後再進行烹煮操作。



形狀：底部凹凸差距過大(凹陷深度大於或等於4mm)、弧形鍋底、鍋底腳座高度高於或等於4mm或底部直徑小於或等於120mm的鍋具。

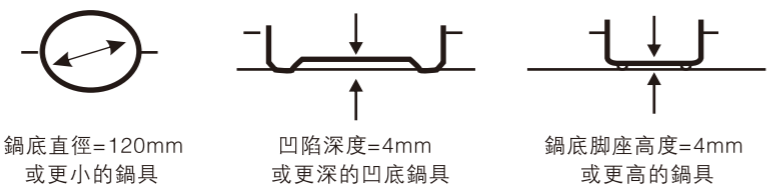

鍋底直徑=120mm
或更小的鍋具

凹陷深度=4mm
或更深的凹底鍋具

鍋底腳座高度=4mm
或更高的鍋具

●適合的放置位置：

使用合適大小的鍋具(鍋底尺寸範圍120mm~260mm)從事加熱時鍋具必須放置在面板上加熱區的中央。

加熱過程中，鍋具發出“滋、滋”的聲音，這是因為不同鍋具工作時震動頻率不同而發出的感應聲，這屬正常現象，對使用者不會有任何安全上的危害。

安全保護

- 鍋具檢測：無鍋具或鍋具材料不符合要求時，不加熱，60秒後自動關機；鍋具使用中離開爐面時，機台產生蜂鳴聲持續提醒60秒，60秒內未偵測到鍋具將自動關機。
- 小型物體保護裝置：小於φ60鍋具置於爐面時不加熱或溫升小於60℃。
- 電子安全裝置：內建感應裝置即時監測電子線路的溫度。過熱時，自動減少加熱功率。
- 長時工作保護：開機加熱2小時內沒有任何操作，則爐具自動關機(定時功能開啓時自動取消此功能)。
- 設有爐盤自動調節器：加熱後，面板溫度太高時，爐盤將斷續加熱。
- 關機散熱延時：關機後，若機器內部溫度過高，風扇會持續運轉以散熱。
- 爐面過熱警示：關機後，若爐面溫度過高，將以閃爍的圖號警示。
- 智慧風扇控制：根據部件溫度智慧控制風扇運轉、停止及轉速。
- 兒童安全鎖：鎖定後除了電源鍵以外其他鍵皆不能作動，以防誤觸操作。

安裝須遵守以下說明要求

1. 流理檯上部的牆和靠近爐具的壁面必須是耐熱的。
2. 用於安裝爐具的層壓板和膠黏劑也必須是耐熱的，以避免發生變質。
3. 在任何安裝方式中，應保證爐底下及爐面後側的空氣能確實的散熱，從而增加爐具工作可靠性。
4. 保護開口：若與溼氣接觸，流理檯所用的層壓板相對容易膨脹，在開口邊緣塗上清漆或專用黏膠來防止任何蒸氣在流理檯下產生的冷凝水。
5. 按規定尺寸在流理檯上開一個長方孔。確保任何一側距離牆面大於50mm，後方大於100mm。
6. 在各種安裝條件下，爐具都需要良好的通風，要確保入氣口及出氣口不被堵塞。
7. 爐具工作面四周30cm的範圍內及工作面垂直上方不要設置其它設備。

安裝

安裝步驟

1. 檯式安裝：本產品置放在檯面直接使用時，請注意通風孔離牆面距離大於40mm。
2. 嵌入式安裝(安置在一個空的櫥具組件上)：

●在需要安裝爐具的櫥櫃上按尺寸上開一安裝孔(如圖一)(注意：深度應超過200mm)

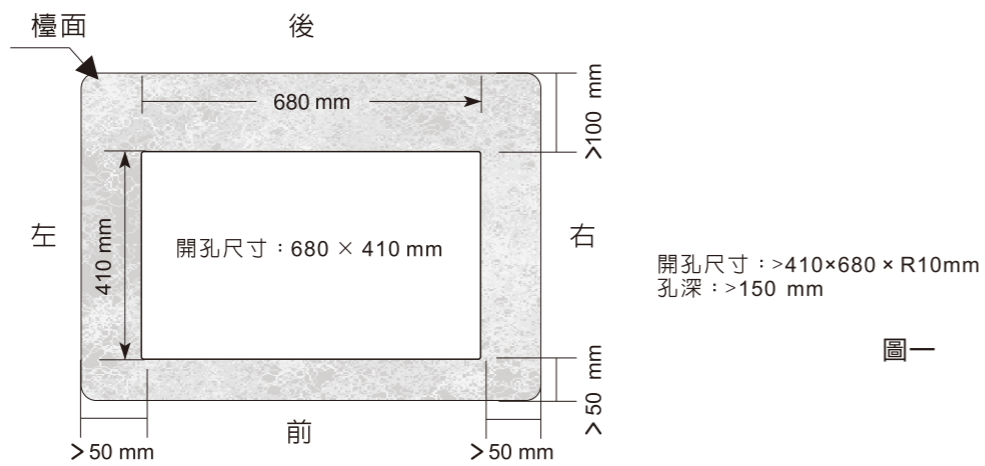

圖一

●在所開孔的下部安裝一平隔板，其安裝位置距櫥櫃檯面應大於200mm，平隔板後面應開一面積大於150mm²(平方公厘)孔。在平隔板中央安裝一縱隔板，縱隔板頂點距櫥櫃檯面為60mm。在櫥櫃前側爐具安放位置的下部開出一大於100mm²(平方公厘)的進風口，開孔可為任意形狀(如圖二)。

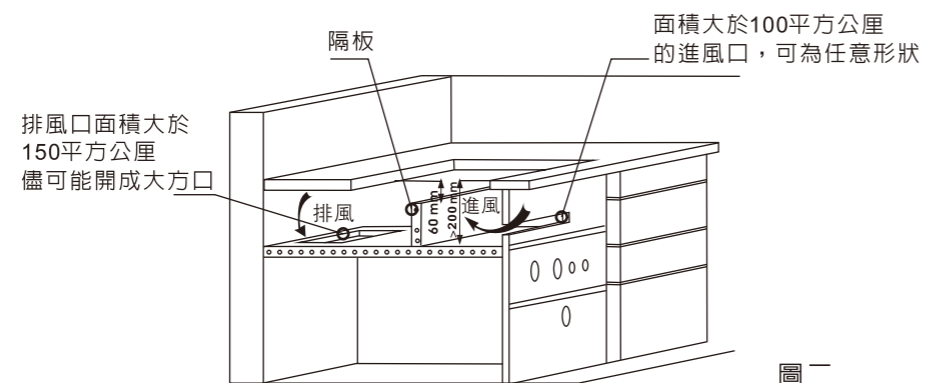

圖二

安裝

●將爐具面板下部用所贈防水膠條如圖三所示貼好。

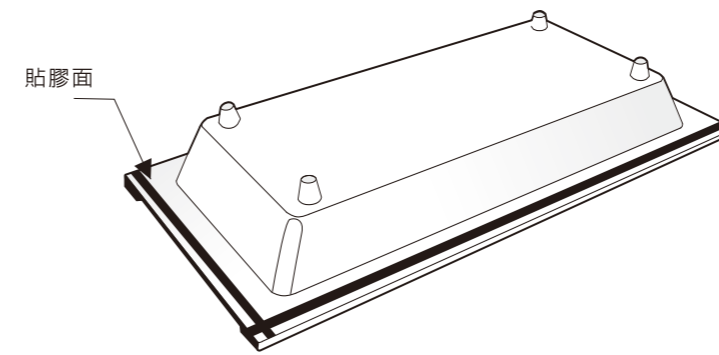

圖三

●將貼好防水膠條的爐具放入開孔中，電源線插頭插入對應的插座中，通電即可正常使用(如圖四)。(勿使用矽利康silicone封膠)

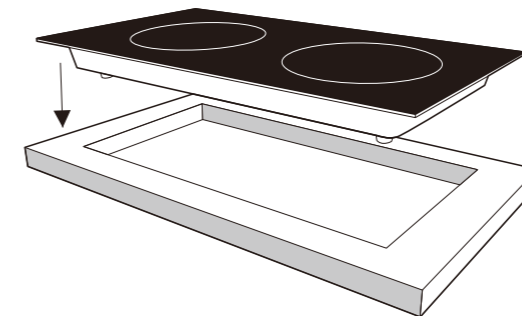

圖四

●當爐具安裝後保證爐具的進風區與排風區互不聯通，以免冷熱風在內部形成循環，影響爐具的使用，如圖五所示。

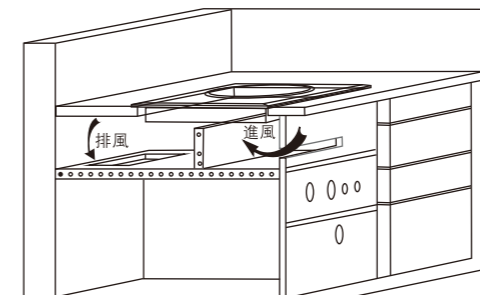

圖五

清潔與保養

- 清潔時，請先拔掉電源。
- 爐具周圍請勿放置易燃物或酸性鹼性物品，以避免酸、鹼對爐具中電路的腐蝕，影響爐具壽命。
- 請勿用水直接沖洗機體，可用軟布沾水擦拭。
- 鍋具底部注意盡量不要摩擦加熱區的玻璃表面，以免劃傷(加熱區玻璃表面劃傷不影響爐具的適用)。
- 不得使用蒸氣清潔器，進行清潔工作。
- 每次用完爐具，等爐具冷卻後即開始清理工作，避免污漬累積造成爐具表面損毀。

下表介紹幾種常用污漬清潔方法：

污漬種類	清潔方法	使用工具
少量	用熱水完全溼透要清潔的區域，然後擦乾淨	清潔用軟布或海綿
積聚的燃燒污漬	用熱水完全溼透要清潔的區域，然後擦乾淨	清潔用軟布或海綿
頑固污漬	用熱的白醋倒在污漬處，讓其作用後用軟布擦拭	白醋或清潔膏

若發現玻璃表面有變色，可能是食物殘留在爐面，之後再使用爐具時，高溫將殘餘物燒焦影響到爐面外觀，但變色並不會影響爐具功能。

警告

- △爐具使用後，玻璃面板加熱區域溫度頗高，請勿立即清潔。
- △禁止爐具擺放於鐵製檯面或家用電器上工作(如鐵製櫥櫃、消毒碗櫃、冰箱等)
- △爐具工作時請勿將金屬物體：刀、叉、勺、蓋等物件放在上面，防止被意外加熱。
- △爐具出現異常情況，如電源線破損等，用戶不得自行更換拆卸，否則不予保固(因此產生之安全事故，本公司概不負責)
- △如爐面碎裂，請立即關機，拔掉電源插頭以防觸電。

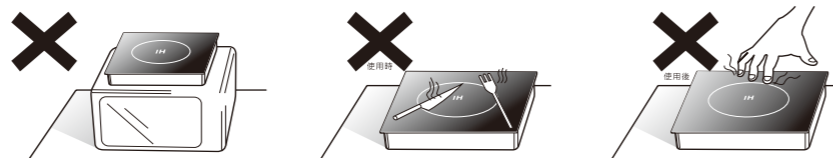

簡易故障的判別和排除

由於本機採用了最先進的微電腦檢測控制技術，所以在爐具工作中出現的有些現象不一定代表有故障，請先按以下說明檢查一下。

序號	現象	可能原因	解決方式
1	當您關閉爐具電源後，風扇持續工作一段時間。	電子系統冷卻中。	正常現象。
2	爐具工作一段時間，停機不工作，指示“E4”。	1.電磁爐安裝不正確，造成通風散熱不良。 2.電磁爐風扇進風口被堵。 3.電磁爐風扇停轉。 4.電磁爐使用環境溫度過高，檢查一下周圍是否有發熱器具。	1.依要求安裝，確認通風是否良好。 2.清潔、去除風扇口堵塞物。 3.改善環境條件。 4.請與服務中心聯絡。
3	爐具工作一段時間，停機不工作，指示“E3”。	1.空鍋乾燒。 2.被加熱物體溫升過高。	消除乾燒等原因，待電磁爐加熱區表面冷卻後可繼續啟動工作。
4	爐具不工作，指示“E6”。	溫度傳感器故障	請與服務中心聯絡。
5	爐具不工作，指示“E5”。	爐具面板溫度傳感器故障	請與服務中心聯絡。
6	爐具不工作，指示“E1”。	電源電壓太低或斷電	請先確認供電，是否正常，若供電正常爐具無法正常動作，請與服務中心聯絡。
7	爐具不工作，指示“E2”。	電源電壓過高	請先確認供電，是否正常，若供電正常爐具無法正常動作，請與服務中心聯絡。
8	爐具不工作，指示“E7”。	湯汁溢出到操作面板或有異物覆蓋到操作面板	1.清潔、去除操作面板異物。 2.請與服務中心聯絡。

保證卡

- 自購買日起保固一年。正常使用下發生故障，可享櫻花服務人員Sakura Care免付費到府檢修；但購買之商品使用於營業用途、商業租賃或經第三人維修者，不在免費維修範圍內。
- 保證逾期如有故障或交換零件，酌收工本費。保證期限內如因天災、地變、不可抗拒之災禍或人為因素等，致使零件損壞，零件酌收材料費。
- 為了確保您的權益，請記得加蓋經銷商店章，並填寫購買(安裝)日期，妥善保管。
- 建議您上網<http://www.sakura.com.tw>或撥打0800-021818服務專線註冊成為會員並登錄產品序號，以保障您的權益。

用戶姓名/ _____

地 址/ _____

品 名/ _____

製造號碼/ _____

安裝日期/ _____

經 銷 處/ _____



SAKURA

台灣櫻花股份有限公司

台中市大雅區42854雅潭路四段436號

服務專線 0800-021818

www.sakura.com.tw

全省服務電話

台北：(02)26942345
基隆：(02)26942345
桃園：(03)3522190

新竹：(03)5315112
中彰投：(04)25658568
嘉義：(05)2373826

台南：(06)3554563
高雄：(07)7862555
屏東：(08)7374777

宜蘭：(03)9518411
花蓮：(03)8522346
台東：(089)321547

澎湖：(06)9219133
金門：(082)332040