



SAKURA

## 櫻花無線遙控器

按裝使用說明書

感謝您購買台灣櫻花產品。

- 使用前請詳閱本使用說明書，並正確使用。
- 從購買處取回產品時，請務必一併確認保證書已記入必要之事項。
- 因產品後續設計研發或功能不斷改善之原因，產品本體規格與說明書內容或有不同，請以實物為主。
- 請妥善保存本說明書，以利後續清潔保養或維修參考用途。

F74-A074

## 天線安裝

天線安裝步驟：

1. 於無線遙控器盒內取出天線。
2. 用手緊固天線端子座，緊固至天線不再晃動為止，絕對不能使用開口板手等，以免過度迫緊造成天線受損。

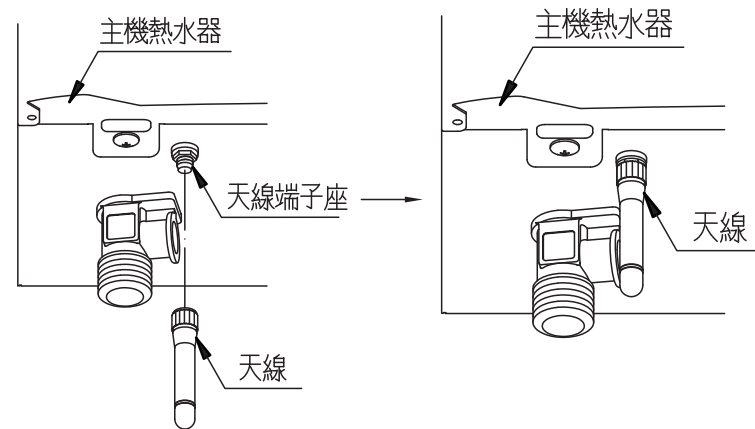

\* 因產品型號不同，主機熱水器的配置也會有所不同。

## 遙控器安裝

遙控器安裝步驟：

1. 於欲安裝之牆壁處用  $\varnothing 6.5\text{mm}$  的鑽頭鑽孔，深26mm。
2. 於孔內埋入附件包中塑膠釘套2只。
3. 將固定座鎖上附件包中2顆螺絲。
4. 再將遙控器放入固定座上，完成安裝。

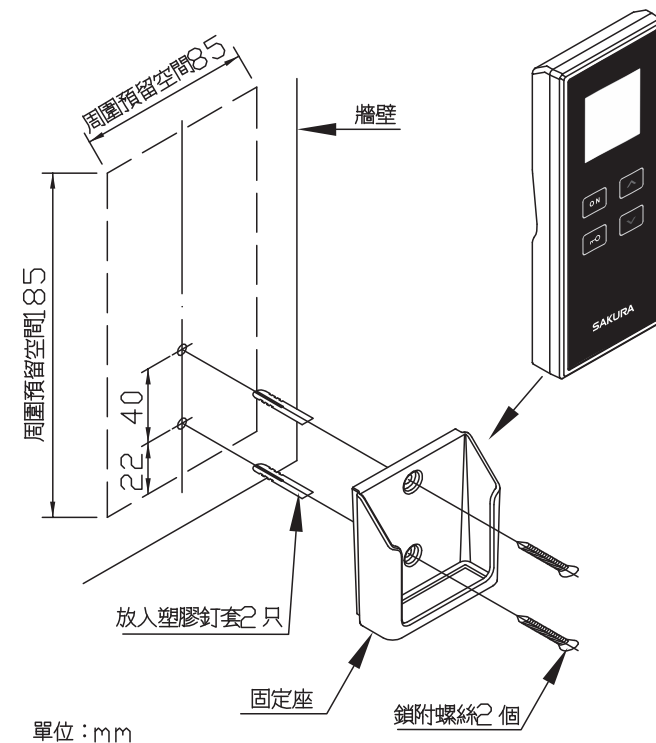

單位：mm

## 遙控器安全須知

1. 請勿將本遙控器提供小朋友玩耍，避免造成機械故障。
2. 為確保遙控器之防水性，請勿自行拆開機殼。
3. 本遙控器請使用鹼性電池。若長期不使用時，請將電池取出，以避免電池液外溢，損害無線遙控器。
4. 本產品為認證合格之低功率射頻電機，非經許可，公司、商號或使用者均不得擅自變更頻率、加大功率或變更原設計之特性及功能。
5. 本產品之使用不得影響飛航安全及干擾合法通信，經發現有干擾現象時，應立即停用，並改善至無干擾時，方得繼續使用。
6. 本產品為合法通信，指依電信法規定作業之無線電通信，須忍受合法通信或工業、科學及醫療用電波輻射性電機設備之干擾。





## 遙控器注意事項

1. 遙控器在空曠區域通訊距離為60米，如有障礙物將影響通訊有效距離。
2. 遙控器無法穿透上下垂直兩層樓板，須以實際環境狀況而定。
3. 遙控器不可放置於金屬製品上，以免造成通訊不良。
4. 遙控器使用環境須避開同時有多種電器用品場合，以免造成通訊不良。
5. 遙控器具有防潮功能，可於浴室使用。若不慎掉入水中，請立即取出。
6. 本遙控器通過NCC的檢測證書，但仍會因周遭環境的影響其有效距離。
7. 當無線遙控器故障或電池耗盡而無法遙控時，熱水器仍可正常運作；熱水器在待機狀態下，請直接按壓主機熱水器溫控器 **▲** 鍵或 **▼** 鍵取得優先功能即可進行溫度設定；或按壓主機熱水器溫控器【電源 **Ⓢ**】鍵重新開啟主機熱水器電源即可。
8. 避免放置高電磁波家電旁（如電磁爐或馬達等），以免造成通訊不良。
9. 避免放置高溫環境（約60°C以上）。
10. 當遙控器顯示EC時，表示接收不到訊號，請變更位置及重新按電源 **ON**，重新接收。

## 遙控器操作面板





## 遙控器操作方法





1. 購買浴SPA無線遙控數位熱水器，內附一支設定好的無線遙控器，裝上電池即可操作使用。
2. 開啟遙控器前請先開啟熱水器之電源。
3. 此時遙控器即取得優先權（首先被開啟的遙控器），顯示板的優先權圖示「」會亮著。
4. 當有第二支啟動的遙控器（另購），螢幕所顯示的優先權圖示「」此時會閃爍且沒有優先權。
5. 進行溫度設定，按下  或  按鍵，直至所需溫度；主機熱水器上溫度顯示約會延遲2~5秒才會對應遙控器上溫度，為正常現象。
6. 當停止使用熱水及未使用遙控器超過10分鐘，優先功能會解除，並且優先圖示會閃爍。而主機熱水器溫控器會顯示釋放前的設定溫度。
7. 遙控器與主機的對碼皆會自動儲存，當遙控器更換電池或主機停電後再次使用時，前次使用所設定之溫度仍保留。
8. 若另外再購買的遙控器，則需要與數位熱水器的主機進行遙控對碼的設定，遙控器對碼設定請參照「遙控器對碼設定」說明。

## 遙控器對碼設定

本無線遙控熱水器具有1對2支遙控器的功能，所以若新購第二支遙控器做為擴充，則新購的遙控器初次使用時，需做對碼設定動作，才能操作使用。

1. 確認熱水器主機電源已接上，並將遙控器裝上電池。
2. 按下主機熱水器溫控器【設定 】鍵，並請於1分鐘內進行對碼設定。
3. 接下來按下遙控器  鍵，再加按下電源  並持續3秒鐘，直到螢幕顯示01、02或03其中之一的號碼，代表已設定完成，遙控器與熱水器主機已完成連結，可以進行溫度設定。

## 遙控器電池顯示

1. 電池電力以「」電量圖示表示，電力減少，電量圖示格數下降。
2. 電量圖示「」，閃爍時，請更換新鹼性電池。
3. 當電量圖示無格數時「」，遙控器將於3秒鐘後自動關機。
4. 本遙控器需使用兩顆3號鹼性電池(AA)，建議同時更換，且相同廠牌。
5. 更換電池時請將遙控器背蓋旋轉開啟「」，取出舊鹼性電池後，更換新鹼性電池，並將背蓋蓋上旋轉鎖上「」即可。



台灣櫻花股份有限公司  
台中市大雅區42854雅潭路四段436號  
服務專線 0800-021818  
www.sakura.com.tw