

TEKA



產品說明書

HLB 8550 SC
60cm舒肥蒸烤箱



Content 目錄

01. 安全資訊	2
02. 產品資訊	4
03. 安裝說明	4
04. 操作說明	8
05. 清潔保養	20
06. 簡易故障排除	23
07. 台灣櫻花維修保固	25

01. 安全資訊

預防事項

1. 如果門或門密封圈已損壞，不得再使用，直到有資格的維修人員修好為止。
2. 切勿損壞門的安全鎖，包括門鉸鏈等安全部件。
3. 本電器不預期供生理、感知、心智能力、經驗或知識不足之使用者(包含孩童)使用，除非在對其負有安全責任的人員之監護或指導下安全使用。孩童應受監護，以確保孩童不嬉玩電器。
4. 要照看好兒童以免兒童把本產品當成玩具玩耍。
5. 除有資格的維修人員外，其他人來執行檢修操作都是非常危險的。請勿擅自對產品進行拆卸、修理或改造。
6. 當發現產品工作不正常時，切勿繼續使用。
7. 水箱出現裂紋或缺口時，請勿繼續使用，以免引起因漏水而導致的漏電或觸電。
8. 插座孔變鬆時或電源線、電源插頭有損壞時，切勿使用。必須由維修人員或有相關維修資質的人員進行維修，以避免危險。
9. 切勿用濕手觸摸或插拔電源插頭，否則可能會引起觸電。
10. 不可敲擊控制面板、機殼、爐腔、爐門等部件，以免產品故障。
11. 不可放置產品及電源線於高溫潮濕的地方。例如煤氣爐、帶電區或水槽旁邊。
12. 本產品僅適用於家庭烹調，不能用於實驗室試驗或其它商業用途。
13. 不可使用粗糙具研磨作用的清潔劑或鋒利的金屬刮刀清潔烤箱門之玻璃/爐架鉸鏈蓋之玻璃(如適用)，因其可能刮傷表面，造成玻璃碎裂。
14. 器具不能在外接定時器或獨立的遙控控制系統的方式下運行。
15. 請勿堵塞吸氣口，排風口，否則可能造成火災。請經常保養，避免垃圾、灰塵等堵塞吸氣口、排風口。
16. 切勿將易燃物品放在產品周圍或爐腔內，以免導致起火。
17. 如發現有煙霧，應關掉器具開關或拔掉電源插頭，並保持爐門關閉，以抑制火焰蔓延。按電源鍵，然後拔去電源插頭或關掉屋內電源總開關。
18. 切勿用於產品說明書所告知的用途之外，如用於烘乾物品等，可能會引起火災。
19. 不清潔產品會致使器具表面劣化，這會影響器具的壽命，可能導致危險的情況。
20. 避免可能對電源線和電源插頭造成損傷的動作或行為，如將電源線或插頭浸入水中，將電源線靠近高溫處，或者強行彎折、扭曲、拉伸、重壓、捆紮電源線等。因為破損後使用，可能會引起短路、觸電、起火等危險事故。器具不得浸入水中。
21. 產品在使用期間將發熱，請小心避免碰觸爐內之加熱元件。
22. 為了避免翻覆，電器不得安裝於裝飾門之後方。
23. 不可使用蒸氣清潔器。
24. 警告-使用時可觸及的部件可能會發熱，孩童宜保持距離。

⚡ 接地說明

本產品必須接地使用。萬一漏電，接地可以提供電流迴路以避免觸電。電源插頭必須插在單相兩極帶接地的插座上。

使用要點說明

1. 加熱湯類或飲品等液體食物時，取出時必須小心。在烹調時，請留意以下：
 - (a) 不要過度加熱。否則在取出食物時，會由於突然沸騰導致液體飛濺而燙傷。
 - (b) 液體食物加熱時，液體不要少於容器的八成滿。因為加熱少量液體食物會由於沸騰而導致液體突然飛濺。
 - (c) 加熱前或加熱途中請攪拌。
 - (d) 加熱後，先讓食物在爐內放置片刻，略加攪拌後取出。
 - (e) 使用奶瓶或加熱嬰兒食物後，應經過攪拌或搖動，餵食前應檢查溫度，避免燙傷。
2. 不可使用一般的溫度計，必須使用烹調用溫度計檢查烹調結果。如果烹調不足則再放入爐內繼續烹調。
3. 烹調食譜僅提供烹調的參考時間。影響烹調時間的因素有：所喜歡的生熟程度、開始溫度、海拔高度、份量、大小、食物形狀和容器的種類等。如果您熟悉產品的操作，則可以適當參照以上因素，調整烹調時間。
4. 使用時，必須控制烹調時間，時刻關注所需加熱食物，切勿遠離。過度加熱食物可能引起冒煙、著火。
5. 警告-當機體運作時，門或外部表面溫度可能很高，由於產生高溫，孩童應在成人之監督下始得使用。

警告! 高溫表面

6. 本產品應定期清潔並清除食物殘渣。
7. 首次使用任何一種烹調功能時，如有白煙冒出，並非是故障現象。
8. 由於烹調時以及烹調完畢後爐身表面溫度較高，為了避免燙傷，請不要用手觸摸其表面。
9. 使用任何一種燒烤功能過程中，爐身、排氣口及爐門亦會受熱，請小心開關爐門及取放食物和器皿。

重要安全說明

警告

1. 門縫範圍應以濕布清潔。需檢查本產品的門縫，若有損壞，請立即停止使用，並聯繫台灣櫻花客服讓直屬服務站服務人員修理。
2. 如果爐門或爐門密封圈損壞時，請聯繫台灣櫻花讓服務人員修理。
3. 必須由指定台灣櫻花服務站服務人員做調整或修理服務，讓非專業人員進行維修，可能發生危險。
4. 產品的電源線若有損壞，必須更換由台灣櫻花提供的專屬電源線。
5. 若電源線損壞時，必須由製造商、其服務處或具有相關資格的人員加以更換以避免危險。
6. 使用前，必須檢查清楚所用器具是否適用於該功能。
7. 液體或其他食物，不得置於封閉容器內加熱，可能引起爆炸。
8. 只有當孩子受到充分指導，能安全使用，並知道不當使用會造成的危害時，方可讓孩子獨自使用。

02. 產品資訊

型號	HLB 8550 SC
電壓	220V/60Hz
產品尺寸	W595 x D559 x H595 mm
額定功率	3326W
溫度	50-250°C
容量	70L
產地	西班牙

本產品遵守台灣限用物(RoHS)法令規章，揭露路徑：
www.teka.com.tw\產品\蒸烤設備\選擇XX型號\RoHS

03. 安裝說明

此部分資訊專為指導負責電器安裝和電氣連接的專業安裝人員。生產廠家對自行安裝所導致的產品損壞，不負保修責任。

安裝前須知

- 用側邊的把手搬運烤箱。請勿使用機門把手將烤箱提起。
- 切勿將烤箱安裝在裝飾門後方。這可能造成烤箱過熱。
- 將烤箱安裝在檯面下方時，請遵循安裝說明。
- 一般情況下，應避開櫥櫃背後突出的元件（家具加固裝置、管道、插座底座等）。
- 當主電源插座的底座位於安裝烤箱的櫥櫃中，必須在陰影處進行。

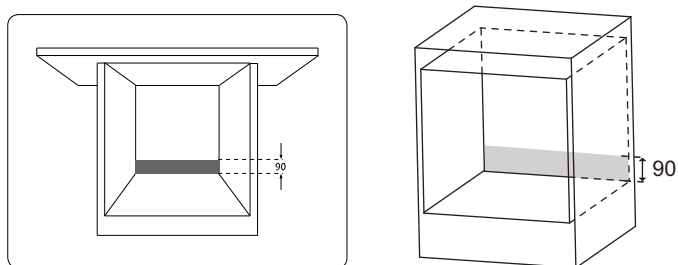

安裝說明

- 安裝烤箱的櫥櫃側面板及表面覆膜的粘合膠水必須可耐受85°C的高溫。
- 烤箱的安裝指導必須嚴格遵守。如果未遵守相關指導，烤箱的冷卻排風通路可能會被堵塞，導致溫度過高，進而損害櫥櫃和烤箱本身。
- 為了保證烤箱的正確安裝，請確保櫥櫃尺寸以及櫥櫃的開孔尺寸是否與下圖中所標註的尺寸相符。
- 安裝烤箱時，後面需預留散熱空間，因烤箱後方形狀有些微凸起，安裝深度會較一般烤箱來的深。

安裝於高櫃

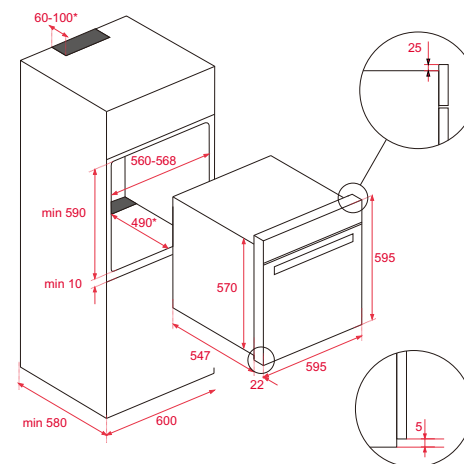

安裝於檯面下

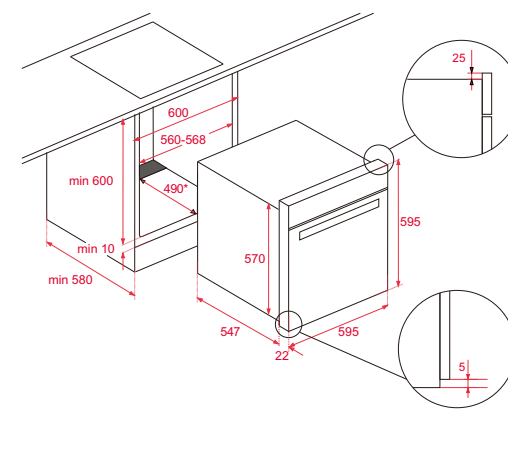

電器連接

必須確保該設備：

- 電源電壓和頻率必須與設備上的規格貼一致。
- 室內的電路系統能夠負載該設備規格貼上標識的最大額定功率。
- 設備連接電源後，檢查烤箱的所有電器元件都能正常工作。

蒸烤箱安裝

蒸烤箱的電器連接完成後，按以下步驟操作：

1. 將蒸烤箱放入櫥櫃中，確保電源線不纏繞，不與蒸烤箱的其他加熱元件接觸。
2. 確保蒸烤箱腔體和櫥櫃頂側板之間是否至少有7mm的間隙，以確保蒸烤箱機體沒有接觸到櫥櫃的頂側板。
3. 將蒸烤箱居中放入櫥櫃中，這樣可以保證蒸烤箱的外邊緣與四周的櫥櫃門板之間保持最少5mm的間隙。
4. 打開蒸烤箱門，將隨機附帶的塑膠堵頭插入到蒸烤箱預留的定位孔中。
5. 用螺絲將蒸烤箱和櫥櫃固定，螺絲固定至蒸烤箱側面預留的孔位。

注意！

在操作第4步和第5步的過程中，不要倚靠在打開的蒸烤箱門上，因為此時的蒸烤箱還未固定到櫥櫃上，蒸烤箱會向前傾覆和跌落的風險。

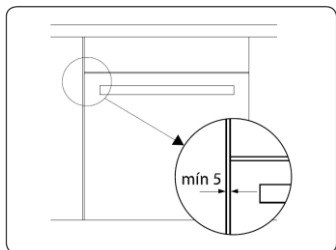

配件安裝

嚴禁將烹飪器皿或者食物直接放置在蒸烤箱底部。烹飪時請使用蒸烤箱附帶的烤盤和烤架。烹飪其他食物時，請將烤盤或者烤架插入至蒸烤箱內側架的滑軌內。

1. 在蒸烤箱內部側架的兩個軌道中間或者伸縮性滑軌上。
2. 烤架和烤盤上帶止動卡槽防止因意外顛覆或滑落。卡槽的位置朝蒸烤箱背部向下放置。
3. 用於放置烹飪器皿的烤架上表面應該低於滑軌高度。這樣可以防止烹飪器皿意外滑落。
4. 烤盤的前部有一個翼片，便於移取烤盤。烤盤帶翼片端應該朝蒸烤箱正前方位置。

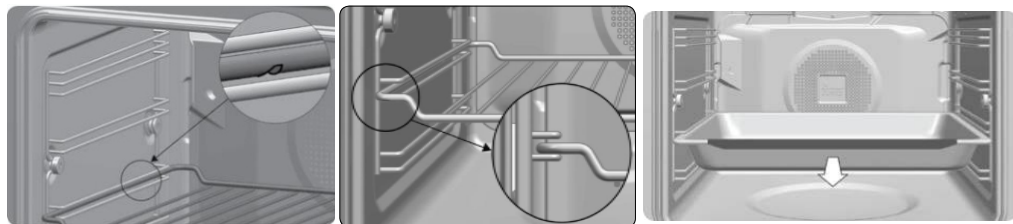

伸縮滑軌安裝

警告！

單層伸縮性滑軌必須安裝在第1、2、3和5層從下往上。
雙層伸縮性滑軌必須安裝在第1、2和3層從下往上。
45cm高烤箱，伸縮滑軌安裝在第1層。



1. 將大的卡扣掛在確定的滑軌上端。
2. 當伸縮滑軌正確安裝，您會聽到“咔”的聲響。
3. 固定烤盤烤架的V形卡槽必須朝烤箱正前方。

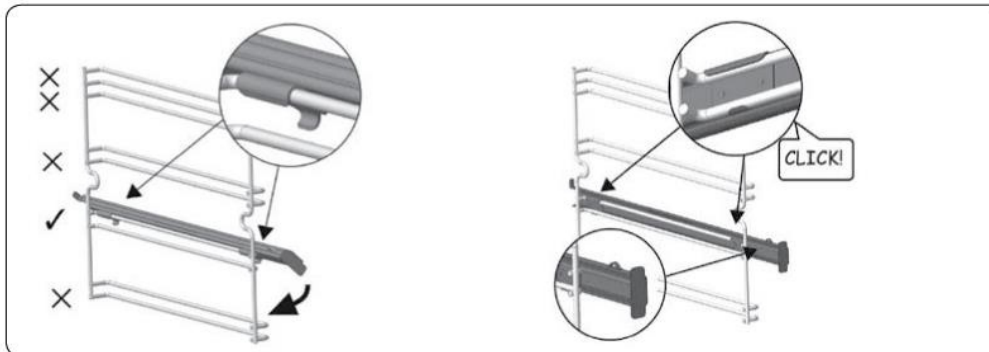

注意！

安裝時需注意機體的水平，如若機器安裝環境傾斜，易導致伸縮滑軌滑出，撞到玻璃門板。

04. 操作說明

產品介紹



- | | | |
|--------|-----------|-------------|
| 1.控制面板 | 7.深烤盤 | 13.背板 |
| 2.加熱管 | 8.鉸鏈 | 14.風扇 |
| 3.側架 | 9.蒸烤箱玻璃內門 | 15.伸縮滑軌 |
| 4.烤架 | 10.出風口 | 16.門封條 |
| 5.蒸盤 | 11.櫥櫃固定孔 | 17.蒸烤箱門 |
| 6.淺烤盤 | 12.照明燈 | 18.水箱(面板後面) |

產品配件

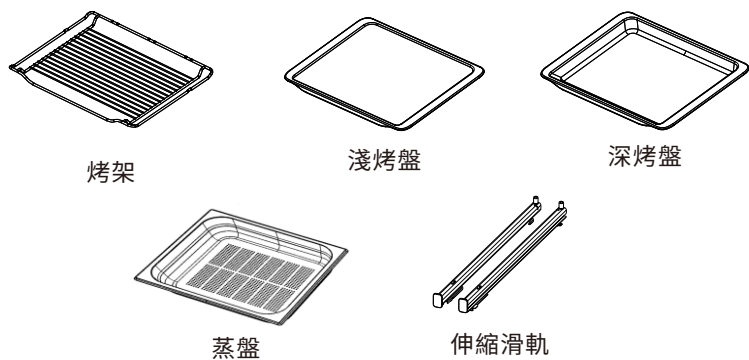

操作介面

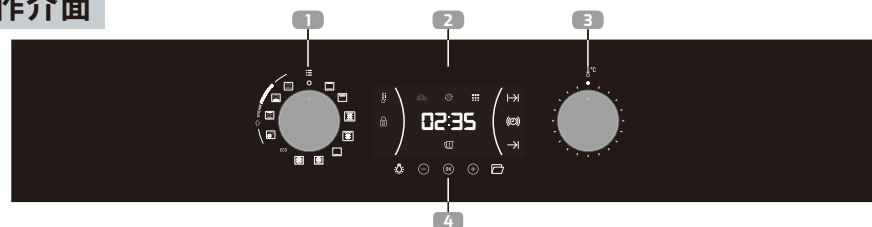

- 1.烹飪模式旋鈕 2.顯示螢幕 3.烹飪溫度控制旋鈕 4.觸控按鍵

烹飪螢幕顯示

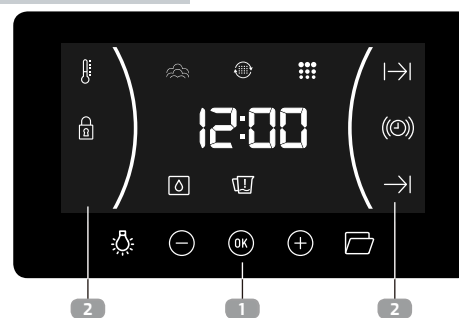

1.按鍵:

- OK (-) (+) 鍵:使您能夠對時鐘/計時器功能進行修改存取。
- ☀ 鍵:開啟和關閉爐燈,最多可持續2小時。
- ☑ 鍵:打開前面板,取用水箱。

2.圖標:

- 🔔 鬧鈴提醒:當選擇鬧鈴提醒功能時,此圖示亮起。當計時器時間結束時,會發出提示聲響。蒸烤箱在鬧鈴計時器時間結束,但烹飪時間未結束時不會關閉。此功能主要用於烹飪過程中的提醒。
- ⏸ 烹飪時長設定:蒸烤箱按選定的時間段烹飪。設定的烹飪時段結束後,蒸烤箱將自動關閉。
- ⏹ 烹飪結束時間設定:烹飪直到一個設定的時間點,當到達此時間點,蒸烤箱將自動關閉。
- ⏶和⏷ 預約設定:當到達此開始時間點時蒸烤箱開始工作,按設置的烹飪時段(烹飪時長)工作,並在設定的時間點(烹飪結束時間點)結束。
- 🔒 兒童安全鎖:此圖示亮起,代表蒸烤箱顯示螢幕中的觸控按鍵被鎖定,用於防止兒童意外更改烹飪設置。
- 🔥 加熱中:此指示符號燈亮起,表明蒸烤箱加熱中。
- 💧 水自清:此指示符號燈亮起,表明HYDROCLEAN®水自清功能被啟動,正在工作當中。
- ☁ 蒸氣功能:表示使用蒸氣烹飪。
- 🌐 除垢:在整個除垢過程中始終保持點亮狀態。
- 💧 水硬度:在定義水硬度期間保持點亮。
- 💧 缺水:水箱需要加水時亮起。

警告!

觸控按鍵的靈敏性與環境工況相關。確保烤箱在通電後，觸控面板的乾淨和無觸控障礙。如果觸碰按鍵時，顯示螢幕不能正常反應，拔下烤箱插頭幾秒鐘後，然後再通電。通過此操作，可以讓觸控感應器自動調整，以便重新啟動觸控面板對指尖的觸控反應。

時間設定

1. 設置蒸烤箱時鐘時，請將蒸烤箱的左右旋鈕調至 **○** 位置。
2. 通電後，蒸烤箱觸控面板上會閃爍“12:00”。
3. 按 **⊖** 或 **⊕** 來設置電子時鐘的小時數和分鐘數。電子時鐘會發出嗶聲兩次表示系統確認您所設置的時間。
4. 如果您想要更改電子鐘上的時間，按 **⊖** 或 **⊕** 鍵，直到顯示的時間在螢幕上閃爍，按 **OK** 鍵。然後按 **⊖** 或 **⊕** 鍵來更改時間。電子時鐘發出嗶聲兩次表示系統確認您所設置的時間。

提示!

時鐘顯示帶夜燈顯示模式，00:00 至 6:00 期間，時鐘顯示會變暗。

警告!

- 當蒸烤箱斷電，電子時鐘/計時器的所有設置會清零。
- 復電後，請務必先將蒸烤箱左、右旋鈕先復歸至 **○** 位置。
- 電子時鐘會顯示 12:00，按照上述方式設定時間。
- 如果斷電前蒸烤箱門已鎖定，則鎖定符號將顯示 **🔒**，直到解鎖。這可能需要幾分鐘，具體取決於蒸烤箱內的溫度，並且在此期間您無法重置時間。門解鎖後，您可以按照上述方法設定時間。

水質硬度設定

1. 首次使用，時間設置完成後，您需要設置水質硬度。
2. 請按 **⊖** 或 **⊕** 選擇對應水質硬度。
3. 按 **OK** 鍵確認水質硬度設定。

類型	水質硬度(ppm)	顯示
軟水	0-150	SOFT
中等	151-350	MED
硬水	351-500	HARD

警告!

當蒸烤箱斷電，所設定的水質硬度將會被重置。蒸烤箱通電後，請重新設定水質硬度。

修改水質硬度

1. 將左右旋鈕調至 **○** 位置
2. 請按 **⊖** 或 **⊕** 直到 **☰** 功能符號閃爍。
3. 按 **OK** 鍵確認設定。
4. 旋轉右側旋鈕選擇所需的水的硬度。
5. 按 **OK** 鍵確認。

功能說明

上下火烹調

該功能適合於烘烤蛋糕類食物，這類食物需要均勻加熱以形成多孔的紋理結構。

上火炙燒烹調

適合大片面積食物之燒烤，可縮短烹調時間，並讓食材表面呈現理想的焦褐色。

上下火+旋風烹調

適合燒烤與烘焙。透過風扇使腔體內熱度均勻分散，可減少烹調時間。

上火炙燒+旋風烹調

該模式適用於混合燒烤，可均勻烘烤食物和表面均勻上色。特別是燒烤大塊肉，比如家禽等。建議將大塊肉放在烤架上，而在其下放一個烤盤收集湯汁。

下火烹調

烤箱從下方加熱，適合溫盤或發酵麵糰。

下火+旋風烹調

適合烤 Pizza、塔或派。

旋風烹調

透過腔體後方之風扇吹送熱能、散熱均勻，可同時放置 2 層食材烘烤。

ECO 節能烹調

以最低功率的模式烹調食物，根據所選模式，在烹調完成之前數分鐘關閉運作，利用腔體內餘熱繼續烹調食物。適合魚類與各式烤肉。

加強蒸氣烹調

適合大塊或需長時間煮熟的食物，例如烤牛肉、手撕豬肉或燉小牛肉。與傳統方法相比，這縮短了烹飪時間，並使煮熟的產品更加多汁。

蒸烤烹調

適合烤馬鈴薯等根莖類食材，烹飪時間比傳統方法短。也可使雞肉或魚等食物更加多汁。也可用於烹飪麵包，蒸氣供應使餅皮在顏色、光澤和水分方面具有出色的表面效果。

再加熱功能



適合重新加熱已煮熟的食物：預先煮好的菜餚、冷凍食品 and 前一天煮熟的食物。透過提供溫和且均勻的熱量，食物會具有額外的多汁性，使其嘗起來就像剛從烤箱裡出來一樣。

蒸氣烹調

此功能適用於舒肥食物，以及烹飪蔬菜、馬鈴薯、米飯、魚和肉。與傳統方法相比，此功能可確保更多汁並保留食物的特性，並且烹飪時間更短。

第一次使用須知



由於蒸烤箱製造過程中，有油脂附著於零件上，所以在使用前請先將內部擦拭乾淨，以去除所附著之灰塵與油脂。



1. 取下蒸烤箱上所有的包裝材料，如果該烤箱有塑膠保護膜，也應除去。
 2. 將蒸烤箱功能設置為  或  功能，保持在200°C烘烤1小時。
 3. 打開蒸烤箱門，以便蒸烤箱良好通風，祛除異味。
 4. 在蒸烤箱冷卻後，清潔烤箱及所有配件。
- 在首次使用過程中，可能產生煙或烤焦的味道，因此要確保廚房通風良好。

功能操作

- 時間一旦設置完成，就可以開始使用蒸烤箱了。
- 當功能選擇器旋鈕旋轉時，螢幕會顯示預設溫度。
- 旋轉旋鈕選定烹飪溫度，然後按  鍵開始烹調。

提示！

- 選定烹飪溫度後若沒有按  鍵，則約2秒後機器發出"嗶嗶"兩聲即自動開始烹調。
- 烹飪時，轉動右側旋鈕時，螢幕將顯示溫度，並且可以再次轉動旋鈕並按  來更改烤箱烹飪溫度。

- 當蒸烤箱開始烹飪，指示燈  亮起，表示蒸烤箱正在對食物進行加熱。當蒸烤箱達到預設的溫度，指示燈  熄滅。
- 請將蒸烤箱的左右旋鈕調至  位置，關閉蒸烤箱。

提示！

當蒸烤箱開始烹調時，會顯示蒸烤箱的烹飪耗時。

提示！

如果您選擇了蒸氣烹飪功能，請記得在開始烹飪前將水箱裝滿水。
在整個烹調過程中，符號  將顯示在螢幕上。

其他重要說明









注意！





切勿用鋁箔紙覆蓋蒸烤箱底部，因為這樣可能會影響烹飪效果且損壞蒸烤箱內部搪瓷及櫥櫃內部。

- 在使用過程中，不要往蒸烤箱底部潑水，這樣會損壞蒸烤箱內部陶釉表面。
- 當烹飪含水較高的食物時，蒸烤箱內門上出現冷凝水的現象是正常的。
- 在烹飪過程中關閉蒸烤門時，可能會聽到蒸烤箱內部氣流的聲音。這屬於正常現象，是由關閉蒸烤門時所產生的氣壓所造成的，保證蒸烤箱內腔的密封性。

鬧鈴計時器設定

設定烹飪鬧鈴提醒

1. 按  或者  鍵直到顯示螢幕上的  圖示閃爍，按  鍵，顯示螢幕上將出現“00:00”。
2. 通過按  或者  鍵設定您想要的鬧鈴提示時間，設定範圍為00:01到23:59。當鬧鈴提示時間設定完成後，您會聽到兩聲嗶嗶提示音確認設置。同時，顯示螢幕上的倒計時開始。 圖示慢速閃爍。
3. 當設定的提示時間結束時，聲響提示音將會提示90秒鐘，同時 圖示快速閃爍。
4. 觸碰任意按鍵，關閉聲響。同時 圖示消失。

如果您想更改鬧鈴提示時間，短按  或者  直到顯示螢幕上的 圖示閃爍，時間數不閃爍時；按  鍵，進入計時器控制模式後，當前剩餘的時間將會顯示，您可以再按上述步驟操作。

提示！















鬧鈴計時功能：當計時時間結束，但烹飪時間未結束時，蒸烤箱不會關閉。

如果您想更改鬧鐘提醒時間，重複上述操作。進入計時器操作模式，剩餘的鬧鐘提醒時間將會顯示，此時，可以調整鬧鐘提醒時間。

提示！

使用鬧鐘提醒功能，剩餘的鬧鐘提醒時間將會一直顯示在螢幕上。使用此功能，是無法查看時鐘或者設置的烹飪時長。

設定烹飪時長

1. 按  或者  鍵直到顯示螢幕上的  圖示閃爍，按  鍵，顯示螢幕上將出現“00:00”。
 2. 按  或者  鍵設定您想要的烹飪時長。當烹飪時長設定完成後，您會聽到兩聲嗶嗶提示音確認設置。同時，顯示螢幕上的倒計時開始。 圖示慢速閃爍。
 3. 選擇烹飪模式和溫度。
 4. 當烹飪時長結束時，蒸烤箱會停止烹調，您會聽到聲響提示音，同時 圖示閃爍。
 5. 按任意鍵關閉提示音，指示符號燈 消失。蒸烤箱會再次開始加熱。
 6. 將蒸烤箱的左右旋鈕調至  位置，關閉蒸烤箱。
- 在烹飪過程中，您可以隨時通過按  或者  鍵直到顯示螢幕上的 圖示快速閃爍時，按  鍵調整剩餘烹飪時長。

設定烹飪結束時間

- 1.按⊖或者⊕鍵直到顯示螢幕上的→|圖示閃爍,按Ⓞ鍵,顯示螢幕上將出現當前時間。
- 2.按⊖或者⊕鍵設定您想要的烹飪結束時間點。電子計時器控制面板發出嗶聲兩次,表示系統確認您所設置的烹飪結束時間點,同時,電子計時器開始從設置的烹飪結束時間點倒計時。指示符號燈→|緩慢閃爍。
- 3.選擇烹飪模式和溫度。
- 4.當烹飪時長結束時,蒸烤箱會停止烹調,您會聽到聲響提示音,同時→|圖示閃爍。
- 5.按任意鍵關閉提示音,指示符號燈→|消失。蒸烤箱會再次開始加熱。
- 6.將蒸烤箱的左右旋鈕調至○位置,關閉蒸烤箱。

在烹飪過程中,您可以隨時通過按⊖或者⊕鍵直到顯示螢幕上的→|圖示快速閃爍時,按Ⓞ鍵調整剩餘烹飪時長。

預約功能

- 1.按⊖或者⊕鍵直到顯示螢幕上的|→圖示閃爍,按Ⓞ鍵,顯示螢幕上將出現“00:00”。
- 2.按⊖或者⊕鍵,設置您需要的烹飪時長。電子計時器控制面板發出嗶聲兩次,您所設置的烹飪時長顯示在電子計時器觸控面板上,指示符號燈|→緩慢閃爍。
- 3.按⊖或者⊕鍵直到顯示螢幕上的→|圖示閃爍,按Ⓞ鍵,顯示螢幕上將出現當前時間。
- 4.按⊖或者⊕鍵設定您想要的烹飪結束時間點。電子計時器控制面板發出嗶聲兩次,表示系統確認您所設置的烹飪結束時間點。
- 5.選擇烹飪模式和溫度,螢幕顯示指示符號燈→|和|→,表示蒸烤箱預約功能已經設定。
(此時蒸烤箱尚不會開始加熱)
- 6.當到達烹飪預約的時間點,蒸烤箱開始按設定的時長烹飪。
- 7.烹飪過程中,剩餘烹飪時長會顯示在電子計時器控制面板上,指示符號燈|→緩慢閃爍。
- 8.當到達預設的烹飪結束時間點,蒸烤箱停止加熱,提示音響起,符號指示燈快速閃爍。
- 9.按任意鍵,可關停提示音,指示符號燈→|消失。蒸烤箱會再次開始加熱。
- 10.將蒸烤箱的左右旋鈕調至○位置,關閉蒸烤箱。

在烹飪過程中,您可以隨時通過按⊖或者⊕鍵直到顯示螢幕上的→|圖示快速閃爍時,按Ⓞ鍵調整剩餘烹飪時長。

水箱注水

打開前面板

按□鍵,面板會慢慢打開(≈15°)。這個過程比較慢,亦可手動直接打開控制面板。

 **提示!** 在運作期間,此面板可打開。

水箱注水

蒸烤箱的所有功能,水箱必須加滿水。

將冷的純淨的飲用水注入水箱至水箱上的“MAX”刻度線處,將水箱插在控制面板後面的開槽處(大約0.8公升)。

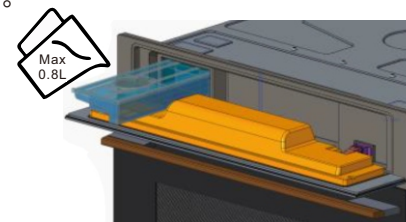

注意!

不要使用純水或者蒸餾水用於蒸烤箱。水中的礦物質對於使機器正常工作及食物烹飪都是不可或缺的。

注意!

往水箱中加水時,水箱的頂部是敞口頂蓋設計,未完全密封,加入過量的水,在移除水箱時,會導致水箱中的水溢出。

水箱再加水

- 通常情況下,水箱內的水足夠烹飪50-60分鐘。
- 然而,如果水箱需要補水,顯示螢幕將會顯示加水的訊息。



注意!

補水時,最多只能再加入0.5升水,確保管路中殘水在被抽回水箱時不會溢出。

清空水箱

警告! 燙傷的危險!

當蒸烤箱關閉時, 管路中殘水會被抽回水箱, 此時水箱中的水可能很燙。

注意!

回抽管路中殘水的時間長短取決於所設定的烹飪溫度和烹飪時長, 最長可能耗時1個小時。在移取水箱前, 或是運行下一次烹飪之前, 或是關閉蒸烤箱之前, 必須等到顯示螢幕出現  圖示後, 方可取出水箱。

如果此過程被中斷, 管路中殘水回抽過程將會重置, 這樣會導致內置水泵乾抽, 同時在水泵運行的時候, 會出現較大的震動噪音。長久下來, 這樣的操作會導致水泵的損壞。





當管路中殘水被抽回至水箱後, 顯示螢幕出現  圖示, 此時, 需要執行如下操作:

1. 取出水箱並倒空抽回的管路中殘水。
2. 擦乾水箱, 然後將水箱插回控制台後面的開槽處。清潔並乾燥蒸烤箱內腔。
3. 保持蒸烤箱處於打開狀態, 這樣蒸烤箱內部可徹底冷卻並乾燥。

重要提示!

建議在每一次烹飪行程結束後取下水箱並將之倒空。因為這樣可以預防在蒸烤箱內形成細菌和水垢, 以及積水發臭。

兒童安全鎖

- 此功能可在任何蒸烤箱的使用過程中設定。
- 啟動此功能, 只需長按  鍵3秒鐘, 直到聽見提示聲音“嗶”, 同時兒童安全鎖圖示  出現在顯示螢幕上, 同時蒸烤箱的控制按鍵被鎖定。
- 解鎖兒童安全鎖功能, 只需長按  鍵3秒鐘, 直到聽見提示聲音“嗶”, 同時顯示螢幕上的兒童安全鎖圖示  消失。
- 如果您在烹飪過程中啟動兒童安全鎖功能, 僅鎖定顯示螢幕和按鍵。

中斷烹飪

警告!

當在烹飪過程中或烹飪結束前打開蒸烤箱門時, 小心熱氣和蒸烤箱內腔湧出的水蒸氣。請向後站或向旁邊站以避免燙傷。手保持放在蒸烤箱門上, 直至蒸烤箱門完全打開, 以避免燙傷。

此時:

- 蒸氣的產生被打斷。
- 蒸烤箱內壁和水箱仍然非常燙。
- 計時器停止, 顯示器顯示剩餘的執行時間(如果已設定執行時間)。

結束烹飪

- 當所設定的烹飪時段結束時, 您將聽到三聲嗶聲, 顯示螢幕顯示“End”(結束), 蒸烤箱將開始運行蒸氣減少功能。
- 該功能使蒸烤箱逐漸從內腔裡釋放水蒸氣, 所以當打開箱門時突然溢出的水蒸氣會減少。
- 在蒸烤箱關閉後, 風扇將持續運行一段時間, 這是降低蒸烤箱內溫度的正常功能。
- 當顯示螢幕顯示“ DEPO”, 意味著管路中殘水已被抽回且水箱可取下。
- 取下水箱並徹底擦乾。請讓蒸烤箱內腔冷卻一段時間後, 用抹布清潔並抹乾蒸烤箱內腔。蒸烤箱門應處於打開狀態一段時間, 這樣蒸烤箱可達到完全乾燥的狀態。
- 為了減少蒸烤箱烹飪含水量較高的食物過程中產生的冷凝水, 建議在蒸烤箱最下邊放置一個滴水盤。食物產生的冷凝水會滴落至滴水盤中。滴水盤中冷凝水只需用一塊乾的抹布即可清潔。
- 每一次烹飪結束後, 注意清理蒸烤箱門下方的集水槽。如不清理, 冷凝水的聚積會很快溢出, 導致櫥櫃的損壞。打開蒸烤箱門, 即可觸碰到該集水槽。
- 蒸烤箱前面間歇性地冒出蒸氣是正常的。在冬季或高濕度環境中尤其明顯。

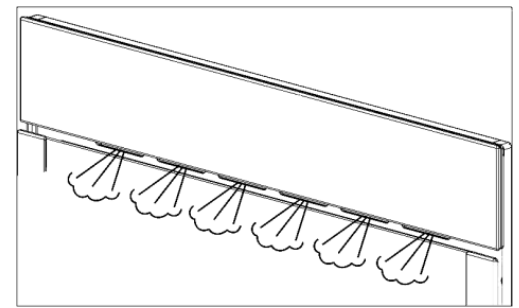
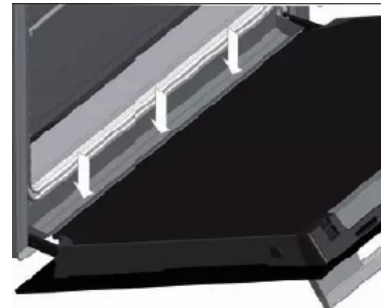

HYDROCLEAN®水自清功能

HYDROCLEAN®水自清功能可以輕鬆去除殘留在蒸烤箱內部兩側的油脂和食物殘渣。適用日常簡單清理，不要讓髒污積聚在烤箱內，定期清潔烤箱。

重要提示！

嚴禁在蒸烤箱高溫時倒入冷水，這樣很容易損壞烤箱內部陶釉塗層。

請在蒸烤箱冷卻的狀態下操作水自清程序。如果在蒸烤箱很燙的情況下操作水自清程序，清潔的效果將會受到影響，同時也會損壞釉面。

首先，將烤盤及蒸烤箱內的所有配件移出。

1. 蒸烤箱冷卻的情況下，將一塊乾淨的抹布平鋪在烤箱底部。

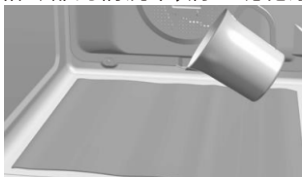

2. 輕輕地將200毫升的純淨水倒入蒸烤箱底部的底水槽中。

提示！

為了達到最佳的清潔效果，將水倒至抹布上之前，可在水中加一茶匙烤箱專用清潔劑。

3. 將旋鈕至○位置，按⊖或⊕直至螢幕上顯示HYCL訊息。

4. 按Ⓚ啟動HYDROCLEAN®水自清功能。

5. HYDROCLEAN®水自清功能開始您會聽到提示音。符號燈⏏緩慢閃爍，水自清剩餘時間將會顯示在螢幕上。

重要！

水自清功能工作時間是不可以改變的，如需在標準水自清功能前結束此過程，按⊖，螢幕顯示STOP，再按Ⓚ確認取消。

6. 當水自清功能完成時，蒸烤箱將會自動關閉，同時提示音將會響起，符號燈⏏快速閃爍。

重要！

水自清功能完成前，不要打開蒸烤箱門。
水自清功能中的冷卻過程是必要的，保證水自清過程的正常工作。

7. 按任意鍵，可關停提示音，指示符號燈⏏消失。

8. 用濕的抹布擦拭清潔後任何污漬和殘留的水漬。

HYDROCLEAN®水自清過程是在低溫條件下進行的。但是，冷卻的時間因室內溫度的不同而不同。

如果HYDROCLEAN®水自清過程後，仍需要深度清潔，使用中性清潔劑和無摩擦性海綿清潔。

警告！

在觸碰蒸烤箱內壁前，請確保烤箱已經正常冷卻。

除垢

1. 將左右旋鈕調至○位置

2. 按⊖或⊕鍵直到螢幕出現除垢符號Ⓚ。

3. 按Ⓚ鍵選擇除垢功能。

4. 當顯示螢幕顯示“0.5”，取出水箱。

5. 將0.5升的除垢溶解液倒入水箱，並將水箱放回。

6. 按Ⓚ鍵，除垢過程開始，將進行大約30分鐘。

7. 除垢過程中，聲音會較小，並且在此期間，螢幕會顯示除垢符號Ⓚ。

8. 當顯示螢幕顯示“0.8”時，蒸烤箱發出聲響提示音“嗶”聲，此時，請取出並清空水箱。

9. 將0.8升冷水倒入水箱中，並將水箱裝回。

10. 第一次清洗過程開始。

11. 當螢幕再次顯示“0.8”並發出聲響提示音“嗶”聲，此時，請取出並清空水箱。

12. 將0.8升冷水倒入水箱中，並將水箱裝回。

13. 第二次清洗過程開始。

14. 當清洗過程結束時，螢幕顯示Ⓚ並發出聲響提示音“嗶”聲，此時，才可以取出水箱。

15. 取下並倒空水箱，並用乾的抹布擦乾水箱。

取消除垢功能

在除垢功能進行到步驟4之前，即首次取出水箱前，可以取消除垢。

1. 按⊖，螢幕顯示STOP。

2. 按Ⓚ確認取消。

除垢時機

- 只要產生水蒸氣，不管當地供水的硬度如何，水垢都會在蒸氣孔中沉澱。
- 除垢的時間間隔由水的硬度和使用頻率決定。如果每週蒸煮4×30分鐘，蒸烤箱必須按下表中的大致時間間隔（根據水的硬度）去水垢：

水硬度	大約需除垢之時間
軟水	18個月
中等	9個月
硬水	6個月

- 為了達到最佳的除垢效果，建議使用蒸烤箱專用除垢液。

提示！

蒸烤箱沒有定期除垢將可能損壞機器功能或對蒸烤箱造成損害。

警告！

請勿使用醋或含醋類除垢液，因為它們將會損壞蒸烤箱的內部電路。傳統的除垢液不適用蒸烤箱除垢，因為它們含泡沫成分。

05. 清潔保養

警告!

在清潔之前請先斷開電源。

清潔蒸烤箱外部和配件

- 用溫熱的肥皂水或者中性清潔劑清潔蒸烤箱外部和蒸烤箱配件。
- 當清潔不鏽鋼表面或者塗層表面時，謹記只能使用海綿或者柔軟細密的抹布清潔。

提示!

千萬不要將伸縮滑軌放進洗碗機洗滌。放在洗碗機中清洗伸縮滑軌，會導致滑軌上的潤滑油被清除，從而導致滑軌卡住，影響滑軌的正常工作性能。

清潔蒸烤箱內部

- 經常清潔蒸烤箱內部，去除食物殘留的油脂和殘渣，如果不及時清理，在將來的使用過程中會產生煙氣和異味，也會出現頑固的污漬。
- 在蒸烤箱冷卻後，用尼龍刷或海綿和熱肥皂水清洗有陶釉表面的部位(如蒸烤箱底部)。烤箱專用的清潔產品必須在遵循製造商的指導說明的情況下，僅限用於有陶釉表面的部位。

警告!

嚴禁用蒸氣或者高壓水柱清潔設備對烤箱內部進行清潔。

- 不要使用金屬擦洗墊，鋼絲刷或其它摩擦性的工具，因為它們都會損壞蒸烤箱的表面。
- 隨著使用時間的增加，某些食物的烹飪，如馬鈴薯，醋及椒鹽類美食會引起陶釉塗層顏色的變化。這是正常現象，不會影響烤箱的正常性能。不要使用上述所提及的強力清潔方式嘗試清除這些污漬，因為這樣做會導致烤箱陶釉表面不可以修復的損壞。
- 經常清潔烤箱門的密封條，去除殘留的食物油脂或者殘渣。這樣做有助於防止在後續的烹飪過程中門封條的損壞和毀壞。
- 建議在不拆除門封條的情況下做清潔的操作。

拆卸側架

1. 移除烤箱內部的所有配件。
2. 擰開側架前端的固定螺絲(A)，將放置側架(B)向前移出。

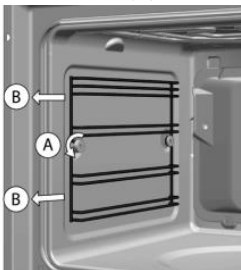

安裝側架

1. 將後端的凹槽插入後面的固定螺絲中。
2. 將側架前端的凹槽固定在前面的固定螺絲(C)中。
3. 擰緊螺絲(D)以固定側架，旋轉螺母直至側架調整至正確的位置(E)。

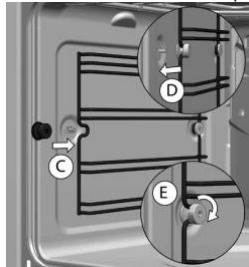

拆卸背板

提示!

拆除背板前，請先拆卸兩側的側架，按照上一個章節的操作說明開始。

1. 擰下背面底部的螺絲(A)和頂部的螺絲(B)。
2. 安裝背板，請按相反的順序操作即可。

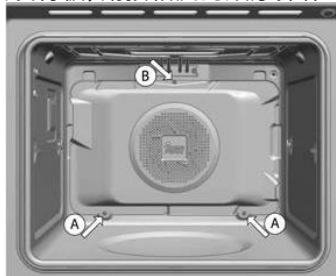

警告!

為了您的安全，嚴禁在沒有背板的情況下使用蒸烤箱(背板是用來保護背部的風扇)。

拆卸門板

1. 打開蒸烤箱門至90°。
2. 通過旋轉蒸烤箱門鉸鏈兩側的卡銷制動鉸鏈。
3. 關閉蒸烤箱門至關門狀態。
4. 雙手抓住烤箱門的兩側，向上提拉抽出蒸烤箱門直至蒸烤箱的鉸鏈與蒸烤箱門完全脫離。

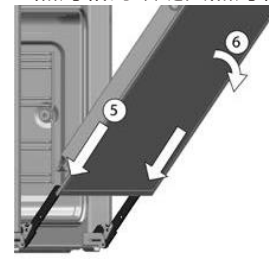
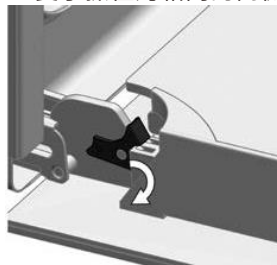

安裝門板

1. 雙手抓住蒸烤箱門底端的兩側，將兩側鉸鏈的插銷插入蒸烤箱門上的卡套中，並讓門卡緊。
2. 打開蒸烤箱門至90°。
3. 將蒸烤箱兩側的卡銷恢復至原位置。

警告!

通過轉動卡銷確認烤箱門已經完全插入卡套中。如果沒有，當你關上烤箱時，制動卡銷會卡住鉸鏈。

提示!

如果卡銷很難轉動，用扁平的工具旋轉。

清潔蒸烤箱門

警告!

如果在蒸烤箱門固定在蒸烤箱上的狀態下，拆卸蒸烤箱內門，需保持鉸鏈制動卡銷處鎖定狀態。如果不是，蒸烤箱門將會關閉，未固定的隔熱玻璃可能會破碎而導致受傷。



1. 用手指同時按壓位於箱門兩側頂端的按鈕。
2. 保持按壓兩側的按鈕，同時拉出烤箱門頂端的塑膠密封件。
3. 取下烤箱門隔熱玻璃。用玻璃製品清潔劑或者肥皂清潔玻璃，用水清洗，再用抹布擦乾。
4. 清潔完後，請留意蒸烤箱門玻璃的次序和位置，按照次序和位置安裝內門的玻璃。
5. 將門頂端的塑膠密封件閉上，確保側邊的卡鍵進入卡套內。

警告!

當取下蒸烤箱內門隔熱玻璃時，請留意蒸烤箱門玻璃的次序和位置，因為完成清潔後，內門玻璃的安裝必須按照次序和位置安裝。

警告!

如果任何一塊隔熱玻璃有缺失，千萬不要使用蒸烤箱烹飪。

更換照明燈

警告!

更換蒸烤箱照明燈前，請確保烤箱電源已斷開。

所更換的燈泡必須可以耐受300°C高溫。可從技術服務部門訂購該燈泡。

警告!

不要用手直接觸碰明燈，因為照明燈可能很燙。

更換照明燈時，請按如下步驟操作：

1. 斷開蒸烤箱電源連接：將烤箱插頭從插座中拔出或者斷開蒸烤箱供電電路。
2. 擰鬆並拆除照明燈罩。
3. 撤除照明燈。
4. 安裝新的照明燈。
5. 擰緊照明燈罩至原位位置。
6. 將蒸烤箱重新連接電源。



06. 簡易故障排除

常見問題	解決方法
蒸烤箱不作動	<ul style="list-style-type: none">• 檢查電源是否連接。• 檢查保險絲及電路斷電器的安裝。• 確保計時器設置在手動或程式定時的位置。• 檢查功能選擇器和溫度選擇器的位置。
蒸烤箱照明燈不亮	<ul style="list-style-type: none">• 更換照明燈。• 檢查照明燈是否正確安裝。
觸碰按鍵時，沒有任何反應	<ul style="list-style-type: none">• 檢查是否啟動兒童安全鎖功能。
加熱指示燈不亮	<ul style="list-style-type: none">• 設定烹飪溫度。• 設定烹飪功能。• 加熱指示燈只有在加熱到預設烹飪溫度前才會亮起。
如果蒸烤箱在工作的過程中，出現異常噪音	<ul style="list-style-type: none">• 檢測內腔是否有金屬製品，導致電弧現象的產生。• 檢查烹飪器皿是否觸碰設備內壁。• 檢查內腔中的烹飪配件或者烹飪設備是否鬆動。
蒸烤箱工作時產生煙霧	<ul style="list-style-type: none">• 第一次使用屬於正常現象。• 定期的清潔蒸烤箱。• 盡可能地減少烤盤內油脂殘留物。• 建議不要使用烹飪指導表中的最高溫度。
未達到預期的烹飪效果	<ul style="list-style-type: none">• 參考操作指南選擇適合的烹調模式和溫度時間。
蒸烤箱配件和側架損壞	<ul style="list-style-type: none">• 高溫熱解清潔過程中未移除烤箱配件和側架。
蒸烤箱陶釉塗層的顏色有改變或者出現污漬	<ul style="list-style-type: none">• 某些食材中含化學成分會導致陶釉塗層顏色的改變。• 這屬於正常現象，不會損壞陶釉塗層的物理屬性。
食物不加熱或者加熱非常慢	<ul style="list-style-type: none">• 檢查是否無意使用了不適合的烹飪器皿。• 檢查是否選擇了正確的烹飪時長和火力檔位。
烹飪結束後，會聽到一些噪音	<ul style="list-style-type: none">• 這不是故障。烹飪結束後，設備的冷卻風扇會持續工作一段時間。當內腔和關鍵零件的溫度冷卻後，設備冷卻風扇會自動關停。• 蒸烤箱在清除殘餘，待完成後蒸烤箱就可以繼續使用。
蒸烤箱配件和側架損壞	<ul style="list-style-type: none">• 必須更換且在後續記得要拆下後再清潔。

顯示訊息

顯示內容	描述
SOFT	軟水
MED	中等硬度
HARD	硬水
 CAL	電器必須除垢 閃爍-除垢開始
0.5L	向水箱內加入0.5升的水或水垢溶解液
0.8L	向水箱內加入0.8升冷水以清洗
 -Lo-	水箱缺水 水箱沒水，請加入0.5升的水
dEPO	請取出水箱、清空並重新插入
rES	水箱沒裝好，請重新插入水箱
END	行程結束
PrE	可啟動或關閉快速預熱之烹調功能
HYCL	可啟動 Hydroclean功能

07. 台灣櫻花維修保固

保固範圍

- 本產品由TEKA授權台灣櫻花於台灣地區獨家代理銷售及提供保固維修服務，台灣櫻花提供用戶自購買日起2年內之保固服務，可享櫻花服務人員Sakura i Care免付費到府檢修。
- 使功能性零件正常運作，包含電路基板、幫浦、馬達、加熱系統...等等。
- 在保固期內，台灣櫻花免費提供用戶維修零件，保固期滿後，用戶需負擔維修及零件費用。
- 相關服務細則，請洽台灣櫻花客服專線。

保固認定方式

- 至台灣櫻花官網進行產品保固登入。
- 實體購買憑證或保固卡正本。
- 若本公司未能接收到您線上登錄資料，且實體購買憑證遺失或毀損，則將以產品製造日為起始點作2年保固計算，如為建案配備而無法提供有效證明文件時，將採該建案首批驗收日期為購買日期。

非保固範圍

- 已超過保固期。
- 因天災、蟲(鼠)害、雷擊、意外...等等不可抗力因素所造成之損害或故障。
- 非因產品本身之品質瑕疵，或因人為錯誤操作、疏忽、不當安裝、自行變更、拆卸、運送，所引起之損害、瑕疵或故障。
- 未按規定之電壓使用者(未依照建議使用產品，而造成之人身傷害或產品損壞)。
- 非功能性零件，如：配件、展示產品或消耗材料...等等。
- 外觀或表面磨損。
- 產品做為商業或工業上之使用，用於營業用場所，包含但不限於餐廳、烹飪教室、烘焙店、洗衣店、飯店、旅館、民宿...等等。
- 非透過本公司或授權經銷商購買之產品。
- 本保固條款之適用範圍僅限於在台灣地區。

-台灣櫻花保留保固條款修訂之權利，以台灣櫻花官網公告為準。

-本公司之服務人員均穿著制服並配戴服務證，請謹防假冒。

登錄教學

- 1.掃描QR Code。
- 2.點選左上方回函卡登錄。
- 3.輸入電話號碼。
- 4.開始填寫基本資料。
(製造條碼請參考蒸烤箱門側)
- 5.完成後送出資料。
- 6.建立完成，享有完成售後服務。



總代理 台灣櫻花股份有限公司

0800-021818

www.teka.com.tw



官方網站