

svago

獨立式熱風烘洗碗機

VE7190 安裝使用說明書

感謝您購買svago產品。

- 使用前請詳閱本使用說明書，並正確使用。
- 從購買處取回產品時，請務必一併確認保證書已登入必要之事項。
- 因產品後續設計研發或功能不斷改善之原因，產品本體規格與說明書內容或有不同，請以實物為主。
- 請妥善保存本說明書，以利後續清潔保養或維修參考用途。

F74-A558-001

閱讀本手冊

親愛的客戶，

- 請在使用洗碗機之前仔細閱讀本手冊，它能幫助您適當地使用與保養洗碗機。
- 請妥善保存，以備日後參考。
- 請將它轉交給此設備下一任擁有者。

本手冊包含安全說明，操作說明，安裝說明與疑難排解訣竅等等。

在叫修服務之前

- 再讀一次疑難排解訣竅章節有助於您自行解決一些常見的問題。
- 如果您無法自行解決問題，請撥打各地服務電話請求幫助。

安全資訊.....	01
快速操作指引	03
操作說明.....	04
首次使用說明	07
裝載洗碗機籃	12
啟動清洗洗程	16
保養與清潔	19
安裝說明.....	22
疑難排解訣竅	28
規格表	30

▲ 警告! 當使用您的洗碗機時, 遵循下列預防措施:

- 本設備是給居家使用以及類似應用, 例如一般居家住宅廚房
- 本電器不建議提供生理、感知、心智能力、經驗或知識不足者 (包含孩童) 獨自使用, 除非在對其負有安全責任的人員之監護或指導下安全使用。
孩童應在其家長或監護人陪同下使用。
- 若電源線損壞時, 必須由製造商、其服務處或具有相關資格的人員加以更換以避免危險。
- 本設備僅供室內使用, 也僅供居家使用。為避免電擊的危險, 不要將設備, 電線或插頭接觸水源或其他液體裡。請在清潔與保養本設備之前, 拔除電源。使用以溫和肥皂濕潤的軟布擦拭, 然後再用乾布擦拭。
- 孩童應受監護, 以確保孩童不嬉玩電器。

接地說明

- 洗碗機電源必須接地線, 當出現漏電現象時, 地線的電阻極低, 能夠分流絕大部分電流, 從而為觸電者提供最大保護。
- 插頭必須插入適當插座, 該插座的安裝與接地需遵照各國相關法規與條例。
- 設備-接地導體的不適當連接可能造成電擊的風險。如果您懷疑設備是否有適當接地, 請與合格的電匠或服務代表確認。
- 如果設備上的插頭插不上插座時, 不要任意改裝插頭。請找合格的電匠安裝適當的插座。
- 不要坐在或是站在洗碗機的門或碗盤架上。

- 若洗碗機開門未闔上, 不要操作您的洗碗機。
- 如洗碗機仍在運轉洗程中, 開啟洗碗機的門, 腔體內的水有噴灑或溢出的風險。
- 當門打開時, 不要在門上放置重物或站在門上。設備可能會前傾。
- 當裝載要清洗的物件時:
 - 1) 放好尖銳物品, 讓它們不會損壞門上密封;
 - 2) 警告: 刀與其他有尖點的餐具必須將尖點朝下放在籃子裡或是水平放置。
- 清洗循環完成後, 檢查洗滌劑是否已空。
- 不要清洗塑膠製品, 除非有標示可安全地用洗碗機洗或是相等的描述。
- 對於沒有標示的塑膠製品, 請查閱製造商的建議。
- 僅可用專用於洗碗機用的洗滌劑與光潔劑。
- 不要在您的洗碗機使用肥皂, 洗衣清潔劑, 或是手洗清潔劑。
- 請記得關門, 避免被門絆倒的風險。
- 如果電源線壞掉, 必須由製造商或是服務代理商或是類似的合格的人來更換, 以避免危險。
- 在安裝期間, 電源線不可過度彎折或是擠壓。
- 請勿自行更換電控機板。
- 設備要用新的軟管組連接到水管, 舊的軟管組不應重複使用。
- 最大的清洗份數是16人份。
- 最大允許入水壓力為1MPa。
- 最小允許入水壓力為0.04MPa。
- 電器在安裝後需可切斷電源, 可藉由拔除插頭。

▲ 警告!

- 包裝材料可能對孩童有危險!
- 包材須回收。另當需淘汰或報廢產品時, 請切斷電源, 並損壞門鎖開關, 並妥善回收。
- 紙板包裝是用回收紙製造所以應該放在廢紙收集處回收。
- 於報廢或淘汰設備時, 妥善處置及回收, 讓您我為地球永續盡一份心力。
此負面影響可能由本產品不適當的廢棄處理所造成。
- 若需要更多有關本產品回收的資訊, 請聯繫各地方政府環保單位洽詢廢棄物處置服務。
- 處置: 不要以未分類的城市廢棄物處置本產品。需要分開收集此類廢棄物做特別的處理。





若需要更詳細的操作方法，請閱讀操作手冊裡對應的內容。

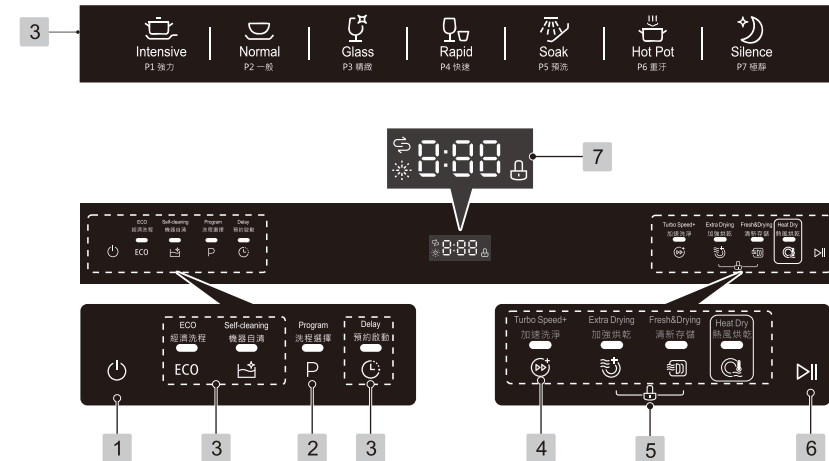







打開設備電源	打開門，按壓電源按鍵以打開設備電源。
充填洗滌劑	<p>充填洗滌劑</p> <p>A 此處可裝洗滌劑。</p> 
檢查光潔劑餘量	<p>控制面板上的光潔劑指示燈。</p> <p>控制面板上的軟化鹽指示燈 如果控制面板上沒有此指示燈，您可以依照洗碗機已經清洗的次數推估何時須再次添加軟化鹽。</p> 
裝載清洗籃	倒掉大量的剩餘食物。軟化鍋中燒焦的食物殘渣，然後裝入籃內。請參閱洗碗機裝載說明。
選擇洗程	按壓洗程按鍵直到所選洗程亮起。(請參閱章節，標題為「操作說明」)
啟動洗碗機	打開水龍頭，關上門。機器會在大約10秒後開始工作。
改變洗程	<ol style="list-style-type: none"> 1. 只有洗碗機剛啟動運轉時，才可以修改洗程。否則，洗碗粉可能已經被稀釋，而設備可能已經排完水，洗碗粉如已釋放，必須重新裝填。 2. 先按壓開始/暫停按鍵。 3. 按壓洗程按鍵超過3秒以取消運轉中的洗程。 4. 選擇新的洗程。 5. 按壓開始/暫停按鍵重啟洗碗機。
在洗碗機加入遺忘的碗盤	<ol style="list-style-type: none"> 1. 先按壓開始/暫停按鍵。 2. 在噴水臂停止動作之後，您可以完全打開門。 3. 加入遺忘的碗盤。 4. 關上門，洗碗機在10秒後會再次運轉。 <div style="border: 1px solid black; padding: 5px; margin-top: 10px;"> <p>警告！ 小心地開門。 門打開時，熱蒸氣可能會逸出！</p> </div>
如果設備在清洗循環期間被關掉電源	如果設備在清洗循環期間被關掉電源，在重新打開電源時，請重新選擇清洗循環並依照原本的通電狀態操作洗碗機。
關掉設備電源	當工作循環結束時，洗碗機的蜂鳴器會響8次，然後停止。用電源按鍵關掉設備。
關掉水龍頭 卸載清洗籃	警告：在卸載洗碗機之前，可將門板打開等幾分鐘（大約15分鐘），使碗盤更加乾燥，及避免碗盤與餐具還很熱時取出，避免打破。

重要：請在首次使用之前，閱讀所有操作說明，以利使用洗碗機時能展現其最佳效能。
每一台洗碗機出廠前，皆會經過多次測試，因此機器內部可能會留有殘水。
請在首次使用洗碗機前，使用最高溫度洗程，讓機器空洗一次，以確保衛生。並請添加軟化鹽、光潔劑及少量洗滌劑。











按鍵操作



1 電源按鍵	打開/關閉電源。
2 洗程選擇按鍵	按壓此按鍵以選擇P1-P7洗程，相對應洗程P1-P7會顯示在顯示螢幕。
3 洗程	<p>ECO 經濟 標準洗程，適用於清潔正常髒汙的餐具。</p> <p> 機器自清 選此洗程可有效清潔洗碗機。</p> <p> 預約啟動 按壓此按鍵以增加或減少預約清洗開始時間，最高可設定24小時。</p> <p>P1  強力 適用於最嚴重髒汙的炊具，與有乾掉的正常髒汙鍋具，碗盤等等。</p> <p>P2  一般 適用於一般髒汙，例如，鍋，盤，玻璃杯與輕微髒汙的鍋。</p> <p>P3  精緻 適用於精緻餐具，例如，玻璃杯，水晶與細瓷。</p>

3 洗程	<p>P4  快速 適用於輕微髒污, 不需乾燥的較短清洗。</p> <p>P5  預洗 漂洗當日稍晚才要清洗的碗盤。</p> <p>P6  重汙 清洗時水溫維持72°C, 來清潔碗盤與玻璃器具。</p> <p>P7  極靜 低音量進行清洗, 適用於夜晚。</p>
4 附加功能	<p> 加速洗淨 主要用「加強水量」來增加洗滌效果。(僅搭配ECO、強力、一般、精緻、重汙、極靜洗程)</p> <p> 加強烘乾 主要增加「烘乾時間」來加強烘乾效果。(僅搭配ECO、強力、一般、精緻、重汙、極靜洗程) *加速洗淨/加強烘乾僅能二擇一使用</p> <p> 清新存儲 在循環風扇的作動下, 清新存儲有更好乾燥效果, 並使洗碗機內空氣保持清新。(僅搭配ECO、強力、一般、精緻、重汙、極靜、熱風烘乾洗程) 長按3秒可直接作動, 燈號閃爍表示在作動</p> <p> 熱風烘乾 手洗後使用此功能, 可乾燥碗盤與玻璃器具。</p>
5 兒童安全鎖	<p>同時按壓此兩個  按鍵3秒鐘以鎖住洗程, 相對應指示燈號將會亮起。</p>

顯示器顯示

6 開始/暫停	<p> 啟動所選擇的清洗洗程或是 當機器在運轉時, 暫停清洗洗程。</p>
7 顯示器	<p> 加鹽指示燈 若  指示燈亮起時, 表示鹽的份量不足, 需重新充填。</p> <p> 光潔劑指示燈 若  指示燈亮起時, 表示光潔劑的份量不足, 需重新充填。</p> <p> 兒童安全鎖 若  指示燈亮起時, 表示兒童安全鎖功能已啟動。</p> <p> 8:88 顯示錯誤代碼, 延遲時間等等。</p>

註:附加功能說明

 加速洗淨	<p>主要用「加強水量」來增加洗滌效果: 因應不同洗程, 整體時間做洗程上調配。 皆符合洗淨及烘乾標準, 消費者可以安心使用。</p>
 加強烘乾	<p>主要增加「烘乾時間」來加強烘乾效果。 因應不同洗程, 整體時間做洗程上調配。 皆符合洗淨及烘乾標準, 消費者可以安心使用。</p>
 清新存儲	<p>利用循環風扇72小時作動, 達到洗碗機內空氣清新, 碗盤可安心存放於洗碗機, 也不會有異味產生</p>

洗碗機說明

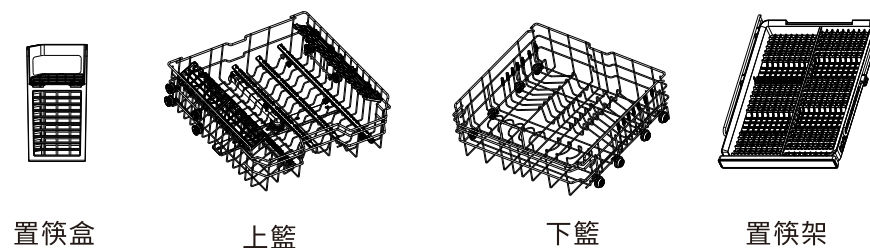
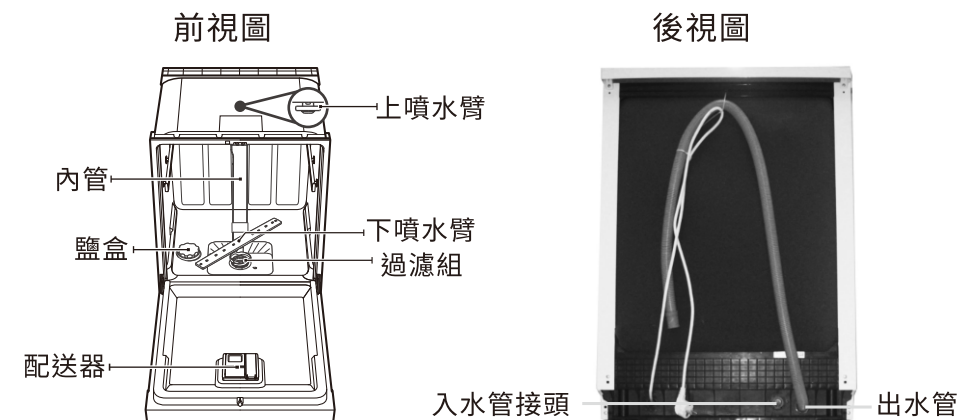

首次使用您的洗碗機之前:

- A** 設定軟水器
- B** 添加洗碗機用鹽, 然後用水注滿鹽盒
- C** 充填光潔劑
- D** 充填洗滌劑

A 軟水器

參考水質硬度, 手動設定軟水器。
軟水器設計上是要移除水中的礦物質與鹽分, 排除對設備操作的副作用或危害。
礦物質與鹽分的成分越高, 您的水質就越硬。
軟水器應該依照您所在區域的水質硬度來調整。您可向各地方政府供水單位洽詢水質硬度參考資訊。

■ 調整鹽消耗量

洗碗機設計上能讓鹽消耗量依照使用的水質硬度來調整。如此是要優化與設定鹽消耗量的程度。

請遵循以下步驟以調整鹽消耗量。

1. 關上門, 打開設備電源;
2. 在設備電源打開後60秒內, 按壓洗程選擇按鍵超過 5 秒以上啟動軟水器設定模式 (在進入設定模式後, 鹽與漂洗助劑警告燈會週期性的亮起);
3. 按壓洗程選擇按鍵, 依照您當地環境選擇適當設定, 設定會依下列順序改變:
H3->H4->H5->H6->H1->H2->H3;
4. 按壓電源按鈕以結束設定模式。

水質硬度 mg/l(ppm)	選擇器位置	鹽消耗量 (gram/循環)
0~100	H1	0
101-200	H2	9
201-300	H3	12
310-400	H4	20
401-600	H5	30
601-980	H6	60

註 1 生產廠家設定: H3 (EN 50242) 連絡您當各地方政府供水單位以獲得您的水源的水質硬度資訊。

! 註: 如果您的型號沒有任何軟水器, 你可以跳過此節。

軟水器
水質硬度各地不同。如果硬質水用在洗碗機, 碗盤與餐具上會形成沉澱。
設備配備有特別的軟水器, 使用特別設計的鹽盒從水中去除石灰與礦物質。

B 將鹽裝入軟水器

只使用洗碗機專用的鹽。
鹽盒位於下籃下方並且應該依下列的解說添加:

注意!

只使用專為洗碗機使用設計的鹽! 若使用其他不是洗碗機專用的鹽, 特別是食用鹽, 會損壞軟水器。如果是因為使用了不適當的鹽所造成損壞, 製造商不提供任何保固, 也不負責任何所造成的損壞。
只能在啟動洗程之前填充鹽。
如此可避免任何灑出的鹽粒或鹽水停留在機器底部, 並避免繡蝕的風險。

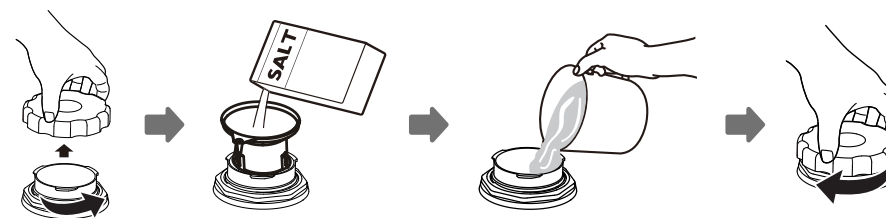

- A 在移開下籃之後, 從鹽盒上鬆開並取下蓋子。
- B 將漏斗(有附送)尾端放進洞中, 並倒入軟化鹽。
- C 將鹽盒用水填滿, 通常會有一些水跑出鹽盒。
- D 在充填好鹽盒之後, 以順時針方向將蓋子鎖回。
- E 鹽盒裝滿鹽後, 鹽量警告燈會停止。
- F 在將鹽注滿鹽盒之後, 應立即啟動洗程 (建議使用短洗程)。否則過濾系統、泵浦或其他機器的重要零件可能會被鹽水腐蝕。這情形不在保固範圍之內。

- !** 註: 1. 只有在控制面板的鹽量警告燈亮 \curvearrowright 起時, 鹽盒才需要重新裝填。要看鹽溶解的情況, 鹽量警告燈有可能在鹽盒充填後還是亮著。如果控制面板上沒有鹽量警告燈號 (某些型號), 您可以依據洗碗機已經清洗的次數, 推估何時須再次添加軟化鹽。
2. 如果有鹽灑出, 應該執行浸泡或是快速洗程以去除多餘的鹽。

C 充填光潔劑

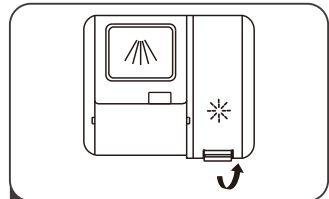

1 將把手向上掀，打開光潔劑盒蓋。

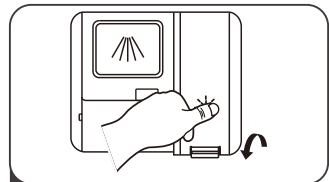

3 完成後關閉蓋子。

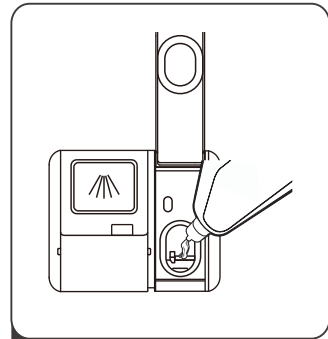

2 將光潔劑倒入光潔劑盒中，請小心不要過度裝填。

■ 光潔劑

光潔劑在最後漂洗階段被釋放，以免在碗盤上形成水滴，最後留下斑點或斑痕。因能減少水滴殘留，它可以促進乾燥。請使用液體光潔劑搭配本洗碗機使用。

■ 光潔劑的功能

光潔劑在最後漂洗期間自動加入，確保徹底漂洗，且乾燥後沒有斑點與或斑痕。

注意! 僅使用指定品牌的光潔劑。切勿在光潔劑中倒入任何其他物質（如洗碗精等）。這可能會損壞洗碗機。

■ 調整光潔劑

使用適量的光潔劑可達到更好的乾燥效果。洗碗機設計可以讓使用者調整其使用量。請依循下列步驟。

1. 關上門並開啟本家電。
2. 在第1步驟之後60秒之內，按壓洗程選擇按鍵超過5秒以上進入設定模式，接著按壓預約啟動按鍵，光潔劑指示燈號將會以1赫茲的頻率閃爍。
3. 再按壓洗程選擇以依您的使用習慣選擇正確的設定，設定將會以下列順序改變：D1→D2→D3→D4→D5→D1。
數字越高代表洗碗機所需要的光潔劑越多。
4. 超過5秒未進行操作，或是按壓電源按鍵便可以離開設定模式，設定完成。

! 註：吸水布清潔充填過程中灑出的任何光潔劑以避免下次清洗時產生過多泡沫。在關上洗碗機的門前別忘了關上蓋子。

■ 充填洗滌劑

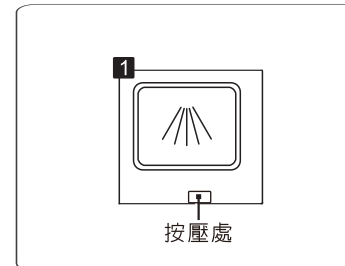

1 按壓卡榫以打開蓋子。

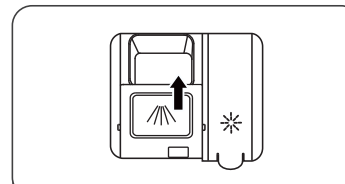

3 將滑蓋向下按壓以關上翻蓋。

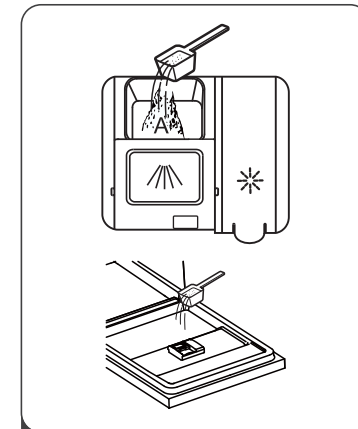

2 將洗滌劑加入較大的洗滌劑盒(A)中，以進行主洗滌洗程。如為獲得更好的清潔效果（如殘有較多髒汙的餐具），可添加少量不同清潔劑在門上或洗碗機腔體內，將在預洗階段中進行初步清潔。

! 註：1. 請留意，由於髒汙程度與水質硬度不同，實際量可能不同。
2. 因每家洗劑廠牌濃度、成份不同，請遵照製造商的建議用量使用。

■ 洗碗錠

使用洗碗錠時，請依照洗劑廠商標示建議用量。不同品牌的洗碗錠溶解速率不同。因此，有些洗碗錠在短時洗程裡無法溶解並發揮它們完整的清潔能力。因此，當使用洗碗錠時，請使用長時洗程，以確保完全清除殘留洗碗粉。

■ 洗碗粉

1. 使用洗碗粉時，請依照洗劑廠商標示建議用量。不同品牌的洗碗粉溶解速率不同。建議可依照您的碗盤量、髒污程度及使用之洗程添加。
2. 洗碗粉倒入前，請確認洗劑槽為乾燥狀態。

⚠ 警告！ 洗碗機洗碗粉有腐蝕性！ 小心不要讓孩童拿到。

建議

- 考慮購買適用於洗碗機的餐具。
- 使用有'不傷碗盤'描述的溫和光潔劑。如有需要，向清潔劑製造商詢求資訊。
- 對於特定物品，儘可能選擇低溫的洗程。
- 若要避免損壞，不要在洗程結束後立刻拿出玻璃杯與刀具

針對在洗碗機清洗下列刀具/碗盤

不適用	限定使用
<ul style="list-style-type: none"> ● 採用木質，角瓷或珍珠母刀柄的刀具 ● 不耐熱的塑膠製品 ● 舊式刀具有不耐熱的黏結部件 ● 黏結刀具或碗盤 ● 錫或銅質 ● 水晶玻璃 ● 會生鏽的鋼鐵件 ● 木盤 ● 由合成纖維製成的物件 	<ul style="list-style-type: none"> ● 有些種類的玻璃杯在多次清洗後會變黯淡 ● 在清洗過程中，銀與鋁零件可能會褪色 ● 經常機器清洗後，釉面圖案可能會褪色

在洗碗機籃裝載前後的注意事項

(為獲得洗碗機的最好效能，請遵循下列裝載指引。籃子、刀具籃的特性與外觀圖示僅供參考。)

倒掉大量的剩餘食物。軟化鍋中燒焦的食物殘渣。將物件依下列方式放在洗碗機內：

1. 例如杯子，玻璃杯，鍋具等物品，面朝下放。
2. 有曲面或是有凹陷的物品要傾斜地放置，讓水可以流出。
3. 所有餐具要穩固疊放，不可傾倒。
4. 所有餐具的放置要讓噴灑臂在清洗時能自由轉動。

⚠ 註： 非常小的物品不應放在洗碗機裡洗，因為它們很容易掉出籃外。

- 裝載中空物件，例如，杯子，玻璃杯，鍋等等，開口朝下讓水不會積存在容器或深底部裡。
- 碗盤與刀具物品不可疊放。
- 為避免損壞玻璃杯，它們不可互相碰觸。
- 將最難清洗的大型物件放在下籃。
- 上籃設計上是要放比較精細且較輕的碗盤，例如，玻璃杯，咖啡杯與茶杯。
- 長刀刀具以垂直方式放置有潛在危險！
- 長的或尖的刀具物品（例如雕刻刀具）必須以水平方式放在上籃。
- 請不要超過單次清洗容量上限，否則可能會影響洗滌效果。

裝載正常碗盤的方法

裝載上籃

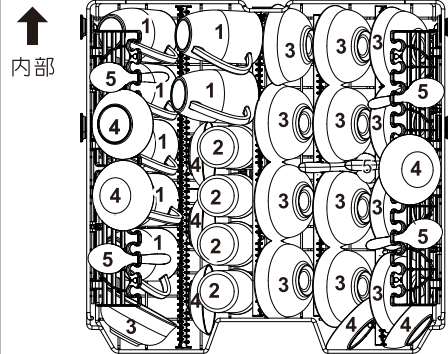

類型	項次	類型	項次
1	馬克杯	4	碟子
2	玻璃杯	5	湯匙
3	飯碗		

上籃設計上是要放比較精細且較輕的碗盤，例如：玻璃杯，咖啡杯與茶杯與杯碟，以及盤，小碗與淺鍋（只要它們不會太髒）。放置碗盤與炊具，讓它們不會被噴灑的水流移動。

- 鍋，大碗等等，必須面朝下放置。
- 請留意：● 深鍋應該斜放讓水可以流出。

裝載下籃

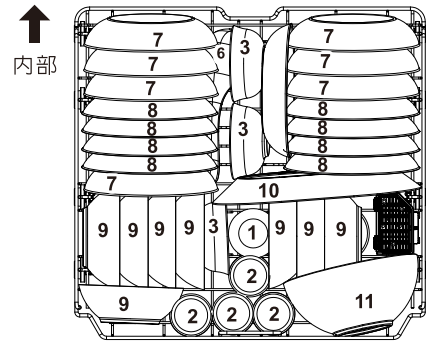

類型	項次	類型	項次
6	湯杓	9	中碗
7	深盤	10	甜點盤
8	淺盤	11	湯碗

建議您將最難清洗的大型物件放在下籃：例如，鍋，蓋，與大型碗盤，如下圖所示。最好將大型碗盤與蓋放在架子側邊以免阻礙頂噴灑臂的旋轉。

▲ 注意：圖片僅供參考，不同型號的碗籃可能有所不同。

刀具籃

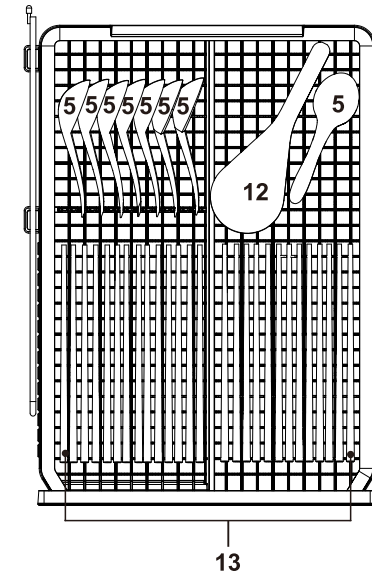

類型	項次
5	湯匙
12	飯匙
13	筷子

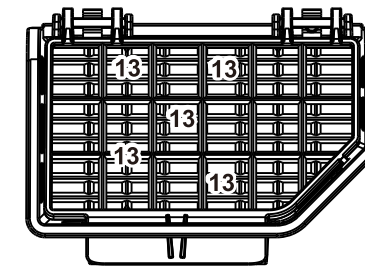

類型	項次
13	筷子

啟動洗程

洗程表

! 註: ★表示: 需要充填光潔劑。

洗程	循環選擇資訊	循環描述	運轉時間(分鐘)	耗能(kWh)	用水(L)	光潔劑
經濟 (*EN 50242)	標準洗程, 適用於清潔正常髒污的餐具。	清洗(48°C) 漂洗(50°C) 乾燥	220	0.945	11.0	★
機器自清	選此洗程可有效清潔洗碗機。	清洗(70°C) 漂洗(55°C) 漂洗(50°C) 漂洗(72°C) 乾燥	175	1.735	14.6	★
熱風烘乾	適用於手洗後使用此洗程, 可乾燥碗盤與玻璃器具。	漂洗(50°C) 乾燥	100	0.67	4.0	★
強力 P1	適用於最嚴重髒污的炊具, 與有乾掉的正常髒污鍋具, 碗盤等等。	預洗 清洗(50°C) 漂洗 漂洗(65°C) 乾燥	215	1.42	20.3	★
一般 P2	適用於一般髒污, 例如, 鍋, 盤, 玻璃杯與輕微髒污的鍋。	預洗(30°C) 清洗(50°C) 漂洗(45°C) 漂洗(65°C) 乾燥	180	1.375	14.8	★
精緻 P3	適用於精緻餐具, 例如, 玻璃杯, 水晶與細瓷。	清洗(50°C) 漂洗(45°C) 漂洗(45°C) 漂洗(60°C) 乾燥	140	1.125	14.4	★
快速 P4	適用於輕微髒污, 不需乾燥的較短清洗。	清洗(45°C) 漂洗 漂洗(45°C)	45	0.56	11.4	
預洗 P5	漂洗當日稍晚才要清洗的碗盤。	預洗	15	0.01	4.0	

啟動清洗洗程

洗程	循環選擇資訊	循環描述	運轉時間(分鐘)	耗能(kWh)	用水(L)	光潔劑
重汗 P6	適用於最嚴重髒污的炊具, 與有乾掉的正常髒污鍋具, 碗盤等等。	預洗(50°C) 預洗(55°C) 清洗(65°C) 漂洗(55°C) 漂洗(50°C) 漂洗(50°C) 漂洗(72°C) 乾燥	240	2.704	28.0	★
極靜 P7	低音量進行清洗, 適用於夜晚。	預洗 清洗(60°C) 漂洗 漂洗(65°C) 乾燥	300	1.735	14.8	★

! 註: 快速及預洗無烘乾功能, 故洗程結束後, 碗盤仍會潮濕。
上表為各洗程標準的參考值, 因進水溫度及選擇附加功能等不同, 實際時間會有所增減。

打開設備電源

啟動洗程清洗

1. 拉出下籃與上籃，裝載碗盤並將它們推回。
建議先裝下籃，再裝上籃(請參閱章節，其標題為"裝載洗碗機籃")。
2. 倒入洗滌劑(請參閱章節，其標題為"充填洗滌劑")。
3. 將插頭插入插座。所需電源是110 VAC /60 Hz。
確定水源已經打開。
4. 關門，按壓電源按鍵。
5. 按壓洗程按鈕：
如果洗程已選擇，指示燈會亮起。然後按壓開始/暫停，洗碗機開始啟動。

改變洗程

前提:

1. 只有洗碗機剛啟動運轉時，才可以修改。否則，洗碗粉可能已經被釋放，而設備可能已經排完水。洗碗粉如已釋放，必須重新裝填。
(請參閱章節，標題為"充填洗碗粉")
2. 先按壓開始/暫停按鈕，再按壓洗程按鈕超過3秒，然後您可以改變洗程到想要的循環設定。(請參閱章節，標題為"啟動清洗洗程...")
3. LED 顯示洗碗機的狀態:
 - a) LED 顯示.....預備
 - b) LED 顯示HH:MM並不閃爍.....被暫停
 - c) LED 顯示HH:MM閃爍.....運轉中

 註: 如果您在清洗循環期間打開門，機器會暫停。洗程燈會停止閃爍且蜂鳴器會每分鐘鳴叫，闔上洗碗機門蓋後蜂鳴音中斷。在您關門之後，機器會在10秒鐘之後繼續工作。

忘記放碗盤?

被遺漏的待洗碗盤可以中斷洗程，開啟洗碗機門加入(但後置入的待洗碗盤其洗程不完整)。

1. 先按壓開始/暫停按鈕，等噴水臂停止後打開門。
2. 加入被遺忘的碗盤。
3. 關門。
4. 洗碗機會在10秒鐘之後運轉。

當洗程時間結束時，洗碗機的蜂鳴器會響起。

熱碗盤對敲擊很敏感。因此，拿出碗盤前，建議先冷卻大約15分鐘。碗盤也比較不易殘留水蒸氣。

■ 關掉洗碗機

洗程結束後燈亮但未閃爍，可按壓電源按鍵以關閉洗碗機電源。

■ 卸載碗盤

洗碗機腔體內部潮濕是正常的。

先清空下籃，然後才是上籃。如此可避免水從上籃滴落到下籃的碗盤上。

 **警告!** 在清洗時打開門是很危險的，因為熱水可能會燙傷您。

過濾系統

過濾可避免較大的食物殘渣或是其他物體進入泵浦。殘餘物可能會堵塞濾芯，在此情況，它們必須被移除。

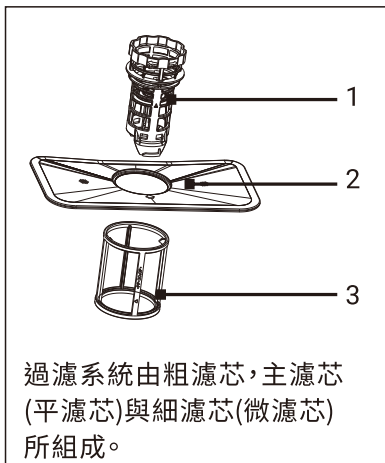

1 粗濾芯

有可能堵住排水管的較大物體，例如，骨頭或玻璃碎片，被陷在粗濾芯。若要移除此濾芯所抓住的物體，逆時針方向旋轉並提起來。

2 主濾芯

陷在此濾芯的食物與髒汙顆粒會被下噴水臂的特殊噴流粉碎，並沖洗到排水管。

3 細濾芯

濾芯將髒汙與食物殘渣留在水盤槽區域並避免它在清洗循環期間再次沉澱在碗盤上。

過濾組

過濾有效地從清洗水裡移除食物顆粒，讓水在循環裡可以回收使用。為了獲得最好的效能與結果，濾芯必須經常清理。因此，最好每次清洗循環之後，都在水龍頭下漂洗過濾組，將陷在濾芯裡的較大食物顆粒移除。若要移除過濾設備，參考如下說明。

⚠ 警告! 洗碗機的使用不能沒有濾芯。
濾芯若未適當清洗，可能會減少設備的效能且損壞碗盤與餐具。

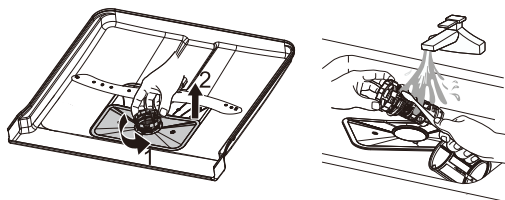

步驟1:將濾芯以逆時針方向旋轉

步驟2:將濾芯組提起

⚠ 註: 當遵循由步驟1到步驟2的程序時，過濾系統會被移除;當遵循由步驟2到步驟1的程序時，過濾系統會被安裝。

備註: 每次洗碗機使用之後，檢查濾芯是否堵塞。

拆下粗濾芯，您就可以移除過濾系統。移除食物殘渣並在水龍頭下沖洗以清潔濾芯。

⚠ 註: 整個過濾組應該每週清潔一次。

清潔過濾

若要清潔粗濾芯與細濾芯，使用清潔刷。依上一頁的圖示重新組裝濾芯零件，並將整個過濾組插入洗碗機，定位在它的安裝座並向下按壓。

⚠ 警告! 當清潔濾芯時，不要敲擊它們。否則濾芯有可能扭曲變形，而洗碗機的效能可能減少。

保養洗碗機

控制面板可以用稍微潤濕的布擦拭。在清潔之後，要確實徹底擦乾。對於外部，使用好的設備拋光蠟。絕不可使用尖銳物品，菜瓜布或強力清潔劑在洗碗機的任何零件。

清潔門

若要清潔門緣，你只能使用柔軟，溫暖，潮濕的布。為避免水滲入門鎖與電子零件，不要使用任何種類的噴霧清潔劑。

⚠ 警告! 絕不可使用噴霧清潔劑來清潔門面板，因為它可能損壞門鎖與電子零件。不可使用磨料劑或是紙巾，因為有可能在不銹鋼表面造成刮痕或是斑點的風險。

清潔噴水臂

必須要經常清潔噴水臂因為硬水裡的化學物質會阻塞噴水臂噴嘴與軸承。若要拆下上噴水臂，握住螺帽，逆時針旋轉噴水臂以拆下它。若要拆下下噴水臂，將噴水臂向上拉出。在溫肥皂水裡清洗噴水臂，並使用軟刷清潔噴嘴。在徹底漂洗後裝回去。

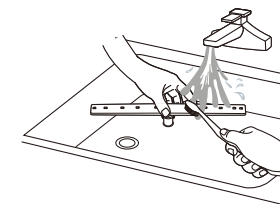
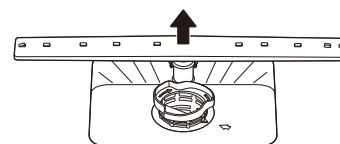
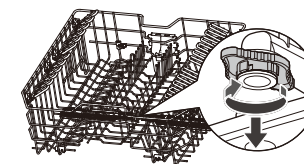

如何讓您的洗碗機常保如新

■ 每次清洗之後

每次清洗之後，關掉設備水源並讓門稍微開啟，以利濕氣與異味不會殘留在裡面。

■ 移除插頭

在清潔與進行保養之前，一定要拔除插頭。

■ 不使用溶劑或磨料來清潔

若要清潔洗碗機的外部或橡膠零件，不可使用溶劑或磨料清潔產品，使用沾了溫肥皂水的布擦拭即可。若要移除內部表面的斑點或污漬，可使用沾有洗碗機專用清潔劑或醋加水稀釋的布擦拭即可。

■ 當長時間不使用

建議您讓洗碗機空轉一次清洗循環，然後拔除插頭即可。關掉水源並讓設備的門稍微開啟保持通風。如此可以幫助門密封件壽命長一些，且避免在設備內形成異味。

■ 移動設備

如需移動設備，請儘量保持其直立。如有搬運需求，可將洗碗機背部著地。

■ 密封件

洗碗機裡形成異味的因素之一是殘存於密封腔體裡的食物。使用濕潤海綿定期清潔可以避免此情況發生。

▲ 注意! 管路與電氣設備的安裝應該由專業人員完成。

警告

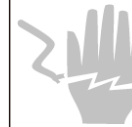

電擊危險

在安裝洗碗機之前斷開電源。

如果不這樣做，可能產生電擊，甚至造成死亡。

安裝準備

洗碗機的安裝位置應該接近現有的入水管與排水軟管及電源線。應該選擇櫥櫃水槽的一側以促進洗碗機排水軟管的連接。

▲ 註：請檢查附帶的安裝附件(美學面板的鉤子，螺絲)

請仔細閱讀安裝說明

在移動洗碗機到安裝位置之前，要先做好準備工作。

1. 將排水軟管插入直徑至少40mm的排水管，或是讓它進入水槽，確保避免彎折或是捲曲。軟管的頂端離地≤1000mm。(見圖1)

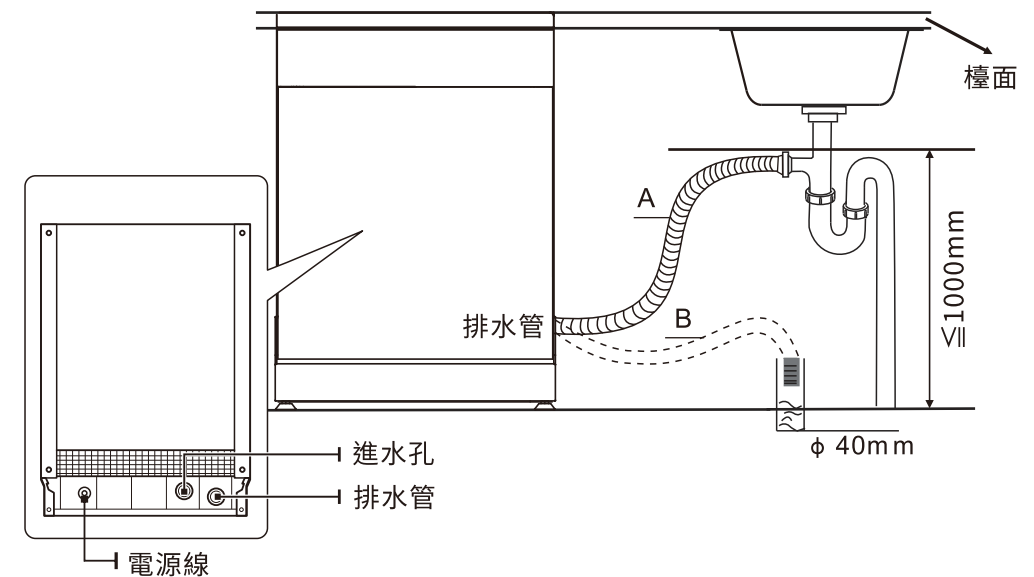

【圖1】

調整腳

可旋轉調整腳調整洗碗機的高度及水平。(見圖2)
在任何情況下，洗碗機不得傾斜超過 2°。

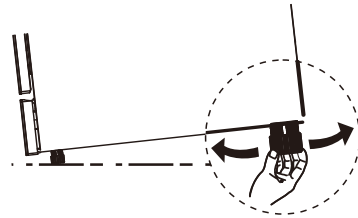

【圖2】

產品安裝

1. 洗碗機的高度為 805 毫米，可旋轉調整腳，調整高度與櫥櫃相同。(見圖3)
2. 洗碗機工作檯面材質耐熱、防刮和防污，不需要特別的保養。

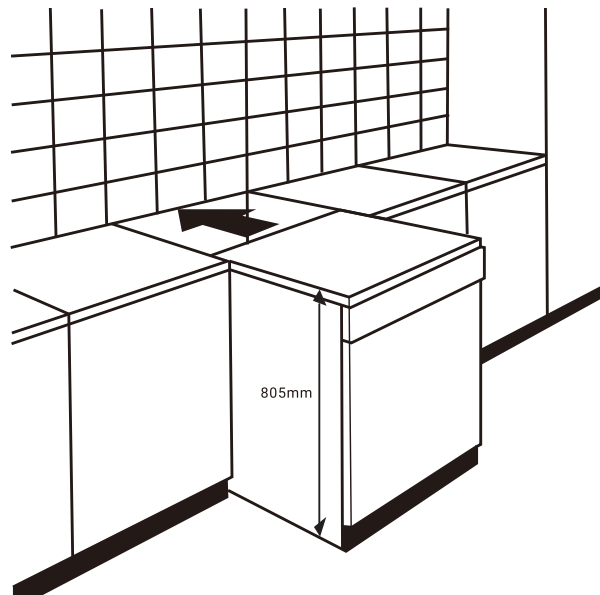

【圖3】

變更為嵌入式安裝

1. 將固定洗碗機工作檯面後邊緣螺絲移除，並卸下洗碗機的上蓋 (a)
2. 卸上蓋後，必須再次將螺釘擰入上蓋後緣下方 (b)。(見圖4)
3. 洗碗機高度將降低到 775 毫米，洗碗機適合廚房工作檯面下方。(見圖5)

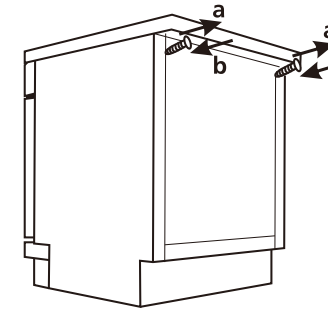

【圖4】

櫃體注意事項

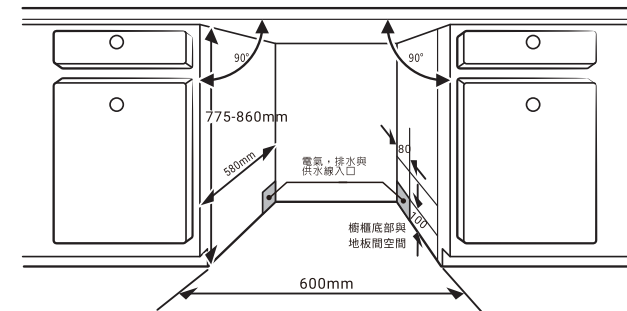

【圖5】

1. 嵌櫃適裝高度為 775-860mm
2. 機體留上蓋時，新購廚具檯面建議加深至 62.5cm，使櫃身深度足 60cm，洗碗機可與櫃門齊平
3. 櫥櫃尺寸：在洗碗機頂部與櫥櫃之間少於 5mm，且外門與櫥櫃對齊

洗碗機水平調整

調整好洗碗機水平，使籃架亦能保持適當水平，以確保清洗效果。

1. 將水平儀放在門上與機體內的籃架軌道，如圖示，以檢查洗碗機達到水平。
2. 分別調整4個水平調整腳以達到洗碗機的水平。
3. 當調整洗碗機水平時，請注意不要讓洗碗機傾倒。

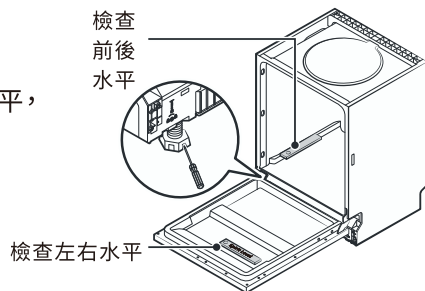

洗碗機高度調整

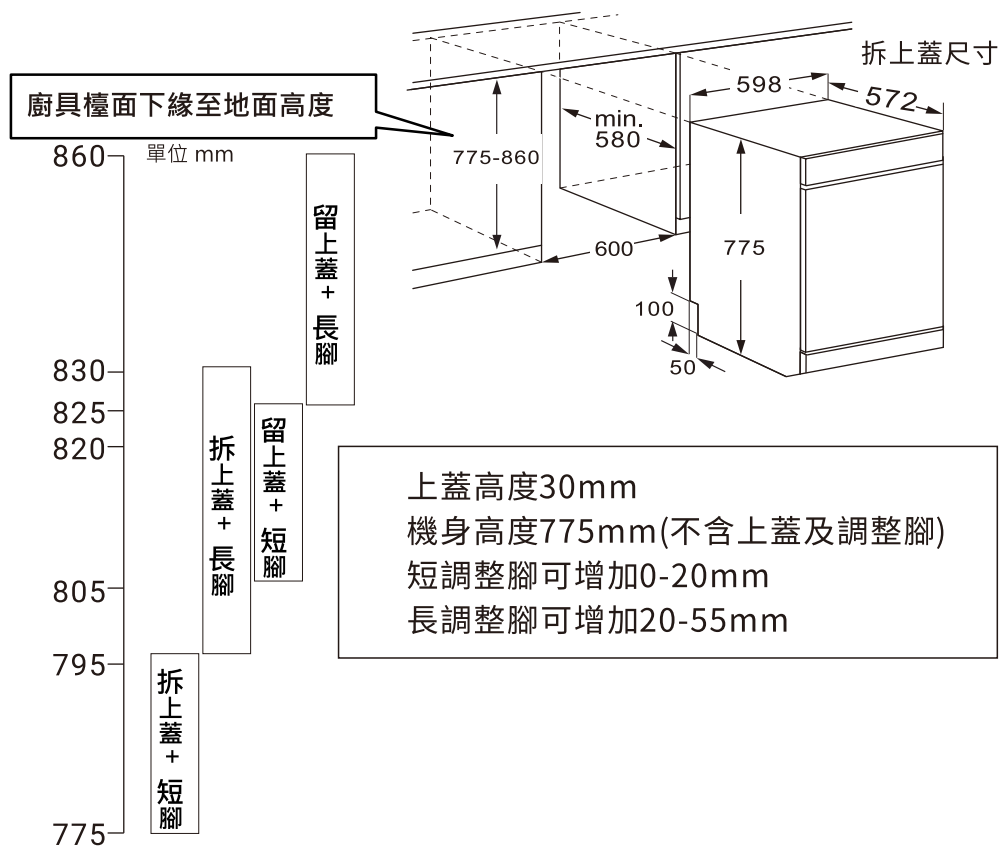

有關電源連接

警告! 對於人員安全:本設備不要使用延長線或是轉接插座。在任何情況下，不要切斷或是移除電源線的接地連接。

電力需求

請看規格標籤以瞭解額定電壓並將洗碗機連接到適當的電源。建議提供一獨立迴路供本設備使用，並加入保險絲(10A)或斷路器以增加安全性。

電氣連接 **警告!** 使用前確保有適當接地

確保電源的電壓與頻率對應規格板上所示。只能將插頭插入有適當接地的插座。如果設備所需要連接到的插座不適用於插頭，請更換插座，而不是使用轉接器或是類似的物品，因為它們有可能造成過熱與燃燒。

冷水連接

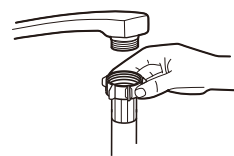

連接冷水源軟管到螺紋3/4(英吋) 接頭並確認它有定位緊固。如果水管是新的或是有好長一段時間沒有使用，讓水流通以確保水質乾淨。此預防措施是要避免入水口被堵塞並損壞設備。

警告! 請在使用後關閉水源。

設備擺放位置

將設備放置在所要的地點。背部要靠在後面的牆上，側邊沿著鄰近的櫥櫃或是牆。洗碗機備有水源與排水軟管，可以放置在右側或是左側以幫助適當的安裝。

如何由軟管排出多餘的水

如果水槽較地板高出1000mm，軟管裡多餘的水無法直接排到水槽。需要將軟管多餘的水排到碗或是適當容器。

水出口

連接排水軟管。排水軟管必須正確安裝以避免漏水。確保排水軟管沒有扭結或擠壓。

延伸軟管

如果您需要延伸排水軟管，確保使用類似的排水軟管。長度不可超過4米；否則洗碗機的清潔效果會減少。

排水管連接

將排水軟管插入直徑至少40mm的排水管，或是讓它進入水槽，確保避免彎折或是捲曲。軟管的頂端離地必須少於1000mm。

啟動洗碗機

啟動洗碗機之前應該檢查下列事項。

- 洗碗機達到水平且適當固定
- 入水閥有打開
- 確認管路連接無洩漏
- 電線緊固連接
- 電源已打開
- 入水與排水軟管是否打結
- 所有包裝材料與印刷品都應從洗碗機中取出

▲ 注意! 在安裝以後，請妥善保存此手冊。
此手冊的內容對使用者非常有幫助。

在叫修服務之前 複查下面幾頁的表或許可以省去服務叫修。

	問題	可能原因	應做事項
技術問題	洗碗機不能啟動	保險絲燒毀，或是斷路器作動	更換保險絲或重設斷路器。移除與洗碗機共用同一回路的任何其他電器。
		電源未打開	確認洗碗機已打開電源且門已緊固關上。確認電源線插頭已插在牆上插座裡。
		水壓過低	檢查水源已適當連接且水閥有打開。
	從洗碗機打不出水	洗碗機門未關好	確認有適當關門且門上。
		排水軟管有糾結	檢查排水軟管。
		濾芯堵塞	檢查粗濾芯 (請見章節，標題為"清潔濾芯")
一般問題	腔體內有泡沫	不適當的洗滌劑	僅使用特殊的洗碗機洗滌劑以避免泡沫。如果此情況發生，打開洗碗機讓泡沫蒸發。添加1加侖的冷水到水桶。關上並門鎖洗碗機，然後選擇任何循環。洗碗機會在第一步驟排空水。在排水停止後打開門並檢查泡沫是否已經消失。如有需要，可重複此步驟。
		噴濺出的光潔劑	立即擦掉噴濺出的光潔劑。
	腔體內部有色斑	使用了有色劑的洗滌劑	確定洗滌劑沒有色劑。
	內部表面有白色膜	硬水裡的礦物質	若要清潔內部，請戴上橡膠手套並使用沾有洗碗機專用洗滌劑的海綿。絕對不要使用洗碗機洗滌劑以外的洗滌劑，因為有起泡沫的風險。
	刀具有鏽斑	受影響的物品不是防蝕的	
		洗碗機加鹽後未執行洗程。鹽分進入清洗	洗碗機加鹽後，一定要執行快速清洗洗程，洗碗機內不要有餐具也不要選擇 Turbo 功能 (如果有的話)
	軟水器蓋子鬆了	檢查蓋子。確保緊密性。	

	問題	可能原因	應做事項
異音	清洗室裡有敲擊的異音	噴水臂敲到了籃子裡的物品	中斷洗程，重新放置妨害到噴水臂的物品。
	清洗室裡有雜亂的異音	清洗室裡的物品未緊固	中斷洗程，重新放置物品。
	水管裡有敲擊的異音	這可能是由現場安裝或是管路交接處造成	這現象對洗碗機功能沒有影響。如果有所懷疑，請連絡合格的水電工。
不滿意的清洗結果	碗盤未洗乾淨	碗盤未正確裝載	請見"裝載洗碗機籃"的附註。
		清潔力不足	選擇更強烈的洗程。請見"清洗循環表"。
		洗碗粉配送量不足	使用更多洗碗粉，或是更換洗碗粉。
		物品阻礙了噴灑臂的路徑	重新安排物品，讓噴灑臂能自由旋轉。
	清洗室底座的過濾組不乾淨或是未正確安裝。這可能造成噴灑臂噴嘴堵塞。	正確清潔或安裝過濾器。清潔噴水臂噴嘴（請參清潔噴水臂）。	
不滿意的乾燥結果	碗盤未乾燥	不當的裝載	依說明建議裝載洗碗機。
		光潔劑不足	增加光潔劑量/重新充填光潔劑配送器。
		碗盤太早取出	不要在清洗後立刻清空洗碗機。稍微開門讓蒸氣逸散。只有在碗盤摸起來微溫以後開始卸載洗碗機。先卸載下籃。如此可避免水從上籃碗盤滴下。
		選了錯誤的洗程	在短洗程裡清洗溫度也較低。這也降低了清洗效能。選擇較長清洗時間的洗程。
		使用了低品質鍍層的刀具	這些物品的排水性較差。這類刀具或碗盤不適合用洗碗機來清洗。

	問題	可能原因	應做事項
一般問題	洗碗粉配送器內殘留洗劑	上碗籃架未推到底	請將上碗籃架推入到底，並稍加力道確認無法再推進。
		餐具擺放位置阻擋洗劑槽蓋打開	請重新擺放餐具，請勿擺放在洗劑槽蓋前。
		在快洗或短時洗程中，使用過多洗碗粉，無足夠時間供洗劑充分溶解	減少洗碗粉用量，或者可使用其他長時洗程。

錯誤代碼

代碼	意義	可能原因
E1	較長入水時間	水龍頭未打開，或是入水受限，或是水壓太低。
E3	未達所需溫度	加熱元件故障。
E4	溢流	洗碗機有些元件漏水。
Ed	主機板與顯示機板無法通訊	開路或是通路線路損壞。

警告! 如果發生溢流，在叫修服務前，關掉主水源。如果因為過度充填或是稍微漏水導致底盤上有水，在重新啟動洗碗機之前要先將水移除。如果錯誤代碼一直顯示，請聯絡專業人員維修。

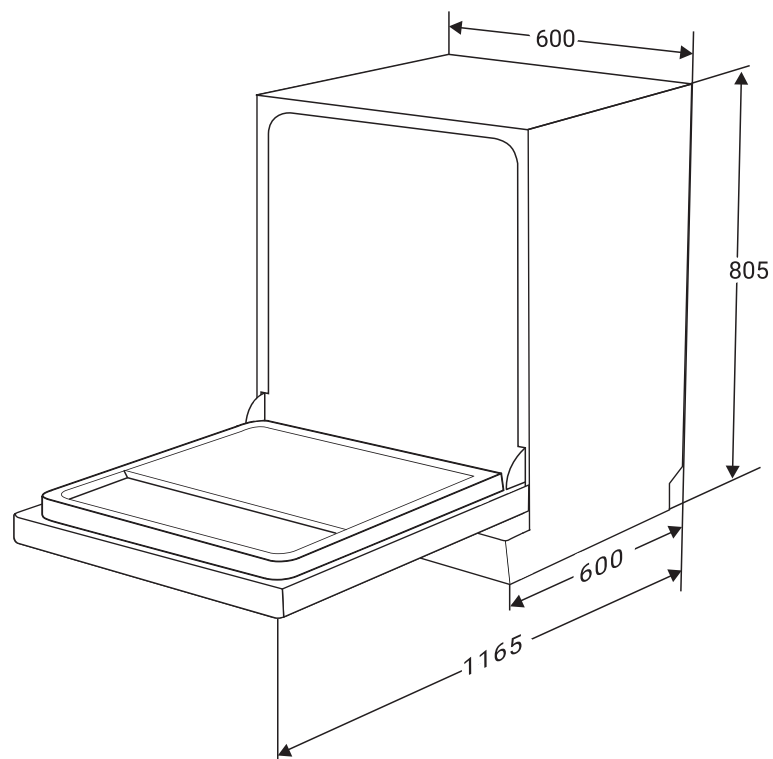

*本圖示產品僅供尺寸標示說明，機器外觀請以實機為準

機型:	VE7190
重量:	47.3 kg
高度:	805mm
寬度:	600mm
深度:	600mm(門關上含控制面板)
水壓:	0.04-1.0MPa
額定電壓:	110V/60Hz
額定消耗功率:	900W
容量:	16人份

本產品遵守台灣限用物質(RoHS)法令規章，

揭露路徑：官網(www.svago-kitchens.com.tw)/產品介紹/選擇分類/選擇XX型號/RoHS環境保護

保證卡

- 自購買日起保固一年。正常使用下發生故障，可享櫻花服務人員Sakura i Care免付費到府檢修；但購買之商品使用於營業用途、商業租賃或經第三人維修者，不在免費維修範圍內。
- 產品逾保固期，或保固期內之天災/地變/不可抗之災禍與人為因素等申請維修，將酌收服務費與零件費用。
- 為了確保您的權益，請記得加蓋經銷商章，並填寫購買(安裝)日期，妥善保管。
- 建議您上網<http://www.svago-kitchens.com.tw>或撥打0800-021818服務專線註冊成為會員並登錄產品序號，以保障您的權益。

用戶姓名/

地 址/

品 名/

製造號碼/

安裝日期/

經 銷 處/

SAKURA

台灣櫻花股份有限公司

台中市大雅區42854雅潭路四段436號

服務專線 0800-021818

www.svago-kitchens.com.tw



全台服務電話

台北：(02)26942345
基隆：(03)3522190
桃園：(03)3522190

新竹：(03)5315112
中彰投：(04)25658568
嘉義：(05)2373826

台南：(06)3554563
高雄：(07)7862555
屏東：(08)7374777

宜蘭：(03)9518411
花蓮：(03)8522346
台東：(089)321547

澎湖：(06)9219133
金門：(082)332040