

TEKA



產品說明書

HLC 84-G1 C BM

Infinity G1 45cm微波烤箱

www.teka.com.tw

F74-A658



Content 目錄

01. 安全資訊	2
02. 產品資訊	5
03. 安裝說明	5
04. 操作說明	8
05. 清潔保養	18
06. 簡易故障排除	21
07. 台灣櫻花維修保固	22

01. 安全資訊

預防事項

預防微波外洩，請注意以下事項：

1. 切勿損壞烤箱門的安全鎖。
2. 當產品動作時，請勿置入任何物品，特別是金屬物體。
3. 切勿放置任何金屬物體於烤箱內，包括金屬容器，碟或任何裝飾品等。
4. 不可讓其它金屬物體如速食食品之鋁箔紙包裝，碰觸烤箱壁。
5. 經常清潔烤箱內部，使用溫和洗潔液清理烤箱門及絕緣孔網。不可使用具有腐蝕性的清潔劑，以免損壞烤箱門。
6. 使用本產品烹調時必須用建議的煮食器皿。
7. 除本說明書特別許可的情況下，使用本產品進行烹調時，烤箱內應放有可吸收能量的物質。(例如：食物、水)。
8. 烤箱門開啟時，請勿在烤箱門上放置重物。
9. 切勿使用密封的容器於本產品內，包括嬰兒的奶瓶。
10. 本電器不預期供生理、感知、心智能力、經驗或知識不足之使用者(包含孩童)使用，除非在對其負有安全責任的人員之監護或指導下安全使用。孩童應受監護，以確保孩童不嬉玩電器。
11. 未將本產品保持在潔淨的條件下可能會引起其表面劣化，可能嚴重影響器具的壽命，並可能導致危險情況。
12. 使用多年之電器，應主動聯繫相關業者進行檢修及保養，以提高商品使用的安全性。
13. 為避免因溫度斷路器的誤複歸而發生危險，此電器不得經由外部開關裝置供電，例：計時器，或連接到定期切換“開”、“關”功能的電路。
14. 在所使用電器高熱期間，請小心避免接觸烤箱內加熱元件。

警告！

- 可觸及零件在使用中可能變為高熱。小孩應該保持遠離。
- 不可使用粗糙清潔器具或有銳利金屬的刮除用具來清潔烤箱門的玻璃，因為會刮傷其表面，可能會造成玻璃的破碎。
- 確定在更換烤箱燈之前已關閉產品電源開關以避免觸電。為了避免翻覆，電器不得安裝於裝飾門之後方。

⚡ 接地說明

本烤箱必須接地使用。萬一漏電，接地可以提供電流迴路以避免觸電。電源插頭必須插在單相兩極帶接地的插座上。

使用要點說明

注意：預防微波外洩或其它意外產生，使用本產品時，必須注意下列基本安全要點：

1. 在使用本產品前，請先參閱使用說明書。
2. 生雞蛋、帶殼及全熟的蛋和密封容器之類的東西，例如：密封的玻璃瓶或嬰兒用奶瓶容易引起爆裂，請勿放入烤箱內加熱烹煮。
3. 本產品只適用於說明書所指示之用途。
4. 小孩使用本產品時必須注意看管。
5. 當產品操作不正常、損壞或跌撞時，應停止繼續使用。
6. 不可用於室外。
7. 不可將電線或插頭浸入水中。
8. 不可將電線接近高溫處。
9. 不可將電線掛在桌子或櫃臺邊。
10. 為避免起火：
 - (a) 不可過度烹煮食物。注意放入烤箱內的材料如：紙、塑膠或其它易燃物品等。
 - (b) 放包裝食物入烤箱內時，請移除包裝上的金屬帶。
 - (c) 萬一烤箱內的東西著火，請保持烤箱門緊閉，然後拔去電源插頭，或關掉屋內電源總開關。
 - (d) 請保持烤箱的內部清潔，如烤箱內十分骯髒，使用中容易產生發煙發火現象。
11. 切勿拆開烤箱。
12. 微波加熱飲料會導致延遲噴濺沸騰，因此處理容器時應特別注意。
13. 奶瓶和嬰兒食品罐內的食物，食用之前應攪動和搖動與檢查溫度以免燙傷。
14. 本產品應定期清潔並清除食物殘渣。
15. 首次使用任何一種燒烤功能時，如有白煙冒出，並非是故障現象。
16. 由於烹調時以及烹調完畢後烤箱身表面溫度較高，為了避免燙傷，請不要用手觸摸其表面。
17. 使用任何一種燒烤功能過程中，烤箱、排氣口及烤箱門亦會受熱，請小心開關烤箱門及取放食物和器皿。
18. 清潔烤箱內腔必須待內腔完全冷卻之後方可進行。在清潔時，請務必小心用軟布擦拭，以免內腔破損傷害到手指。
19. 請勿使用蒸氣清潔器清潔本產品。

警告！表面高溫

當機體運作時，門或外部表面溫度可能很高，當電器在復合模式下操作時，由於產生高溫，孩童應在成人之監督下始得使用烤箱。

一般使用

1. 用烤箱烹調時，請用適用於烤箱的器具。
2. 切勿讓產品在使用微波功能時空燒運轉，因為當沒有食物或水分在烤箱內吸收能量時，微波能量會不停地在烤箱內反射。
3. 取出食物時必須使用鍋夾或耐熱手套，因為熱量會從高溫的食物傳至烹調容器，再由烹調容器傳至平板玻璃。從烤箱內取出烹調容器後，平板玻璃仍然很燙。
4. 如非食譜所指定，不可直接在平板玻璃上烹煮食物。(食物必須放入適合的烹調器皿中。)
5. 不可使用本產品加熱化學劑或其它非食物製品。不可用含有腐蝕性化學劑的製品清洗本產品。在烤箱內加熱腐蝕性化學劑可能會引起微波外洩。
6. 當僅使用微波功能烹調時，請不要使用玻璃盤以外的附屬件，食物或飲料之金屬容器不允許於微波烹調使用。
7. 當使用所購食品包覆的塑膠套、紙、或其他易燃材料的容器加熱或烹調時，請時常留意加熱情況，以免容器過熱而燃燒。
8. 未將本產品保持在潔淨的條件下可能會引起其表面劣化，可能嚴重影響器具的壽命，並可能導致危險情況。
9. 本產品經長久使用一段時間後，建議主動聯繫櫻花人員檢修及保養，以提高產品使用的安全性。

重要安全說明

警告

1. 門縫範圍應以濕布清潔。需檢查本產品的門縫，若有損壞，請立即停止使用，並聯繫台灣櫻花客服讓直屬服務站服務人員修理，應待專業人員完成修復後始能繼續操作。
2. 如果烤箱門或烤箱門密封條損壞時，請聯繫台灣櫻花讓服務人員修理。
3. 除非由受過專業訓練之合格人員執行，請勿拆卸或修理本機。若要進行可能暴露微波能量的作業(例如拆除隔板或門鎖機構)，僅限合格維修人員操作，非專業人員執行將有危險。
4. 產品的電源線若有損壞，必須更換由台灣櫻花提供的專屬電源線。
5. 若電源線損壞時，必須由台灣櫻花人員更換以避免危險。
6. 使用前，必須檢查清楚所用器具是否適用於該功能。
7. 請勿在使用微波功能時加熱密封包裝食品，可能引起爆炸。
8. 液體或其他食物，不得置於封閉容器內加熱，可能引起爆炸。
9. 只有當孩子受到充分指導，能安全使用，並知道不當使用會造成的危害時，方可讓孩子獨自使用。

02. 產品資訊

型號	HLC 84-G1 C BM
電壓	220V/60Hz
產品尺寸	W595 x D559 x H455 mm
額定功率	3400W
溫度	50-250°C
容量	40L
產地	西班牙

本產品遵守台灣限用物(RoHS)法令規章，揭露路徑：
www.teka.com.tw\產品\蒸烤設備\選擇XX型號\RoHS

03. 安裝說明

此部分資訊專為指導負責電器安裝和電氣連接的專業安裝人員。生產廠家對自行安裝所導致的產品損壞，不負保修責任。

安裝前須知

- 用側邊的把手搬運烤箱。請勿使用機門把手將烤箱提起。
- 切勿將烤箱安裝在裝飾門後方。這可能造成烤箱過熱。
- 將烤箱安裝在檯面下方時，請遵循安裝說明。
- 一般情況下，應避開櫥櫃背後突出的元件(家具加固裝置、管道、插座底座等)。
- 當主電源插座的底座位於安裝烤箱的櫥櫃中，必須在陰影處進行。
- 電器在安裝後需可切斷電源(如拔插頭或全極開關)。

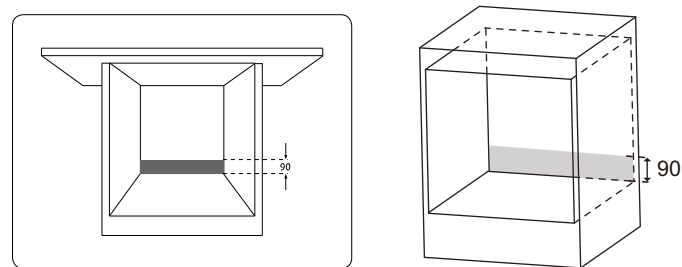

安裝說明

安裝前之注意事項：

- 本產品應平穩安裝在操作、保養方便且牢固的地方，不得傾斜安裝。
- 嚴禁將本產品及電源插座安裝在可能受潮或容易被水淋濕的地方。
- 搬運放置時應從底部兩側抬起，輕搬輕放，切不可通過拖拉門體或把手來移動本產品。
- 注意櫥櫃底面的結構和平整度，切勿在表面不平整的櫥櫃內進行前後拖動。
- 本產品須平放到櫥櫃上，切勿將下開合玻璃門與櫥櫃先接觸。
- 本產品是嵌入在櫥櫃內的，櫥櫃的底板必須能承受50kg以上的重量。
- 本產品設計於一體式廚房，可以放置在櫥櫃中使用，但不應放置在檯面上使用。
- 拆包後請檢查本產品是否有損壞。如果本產品在運輸過程中損壞，請勿安裝。
- 安裝烤箱的櫥櫃側面板及表面覆膜的黏合劑/膠水必須可耐受85°C的高溫。
- 請戴上防護手套，避免割傷自己。在安裝過程中碰得到的部件可能具有鋒利的邊緣。
- 烤箱的安裝指導必須嚴格遵守。如果未遵守相關指導，烤箱的冷卻排風通路可能會被堵塞，導致溫度過高，進而損害櫥櫃和烤箱本身。
- 為了保證烤箱正確安裝，請確保櫥櫃尺寸以及櫥櫃的開孔尺寸是否與下圖中所標註的尺寸相符。
- 安裝烤箱時，後面需預留散熱空間，因烤箱後方形狀有些微凸起，安裝深度會較一般烤箱來的深

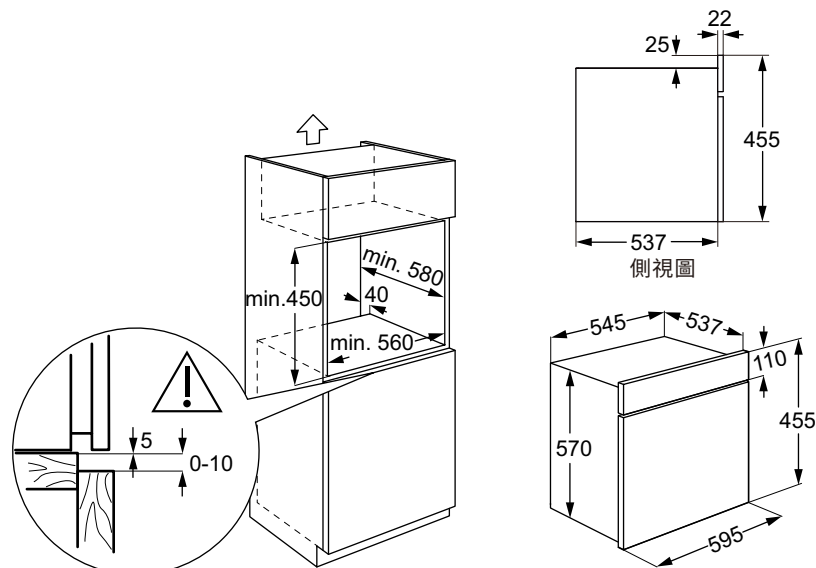

註：以上機體的尺寸標示皆包含該面最凸出物的尺寸

警告！

本產品可能包含永久磁鐵，會對心律調節器或胰島素幫浦等電子植入物造成影響。因此在安裝本產品時，必須與電子植入物佩戴者保持至少10cm的距離。

電器連接

必須確保該設備：

- 電源電壓和頻率必須與設備上的規格貼一致。
- 室內的電路系統能夠負載該設備規格貼上標識的最大額定功率。
- 設備連接電源後，檢查烤箱的所有電器元件都能正常工作。

烤箱安裝

烤箱的電器連接完成後，按以下步驟操作：

1. 將蒸箱放入櫥櫃中，確保電源線不纏繞，不與烤箱的其他加熱元件接觸。
2. 確保烤箱腔體和櫥櫃頂側板之間是否至少有7mm的間隙，以確保烤箱機體沒有接觸到櫥櫃的頂側板。
3. 將烤箱居中放入櫥櫃中，可以確保烤箱的外緣與四周的櫥櫃門板之間保持最少5mm的間隙。
4. 打開烤箱門，將隨機附帶的塑膠塞頭插入到烤箱預留的定位孔中。
5. 用螺絲將烤箱和櫥櫃固定，螺絲固定至烤箱側面預留的孔位。

注意！

在操作第4步和第5步的過程中，不要倚靠在打開的烤箱門上，因為此時的烤箱還未固定到櫥櫃上，蒸烤箱會向前傾覆和跌落的風險。

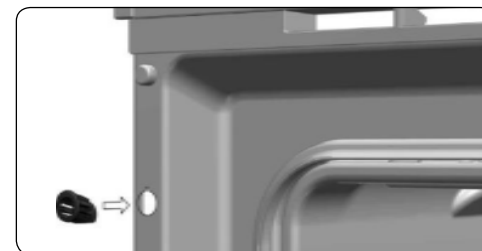
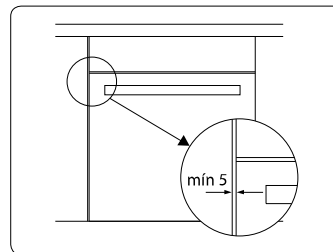

配件安裝

嚴禁將烹飪器皿或者食物直接放置在烤箱底部。烹飪時請使用烤箱附帶的烤盤和烤架。烹飪其他食物時，請將烤盤或者烤架插入至烤箱內側架的滑軌內。

1. 在烤箱內部側架的兩個軌道中間或者伸縮性滑軌上。
2. 烤架和烤盤上帶止動卡槽防止因意外顛覆或滑落。卡槽的位置朝烤箱背部向下放置。
3. 用於放置烹飪器皿的烤架上表面應該低於滑軌高度。這樣可以防止烹飪器皿意外滑落。
4. 烤盤的前部有一個把手，便於移取烤盤。烤盤帶把手端應該朝烤箱正前方位置。

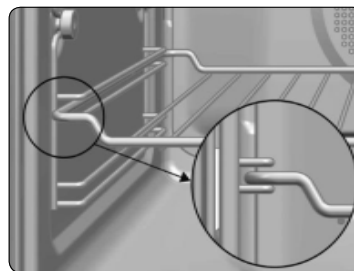

04. 操作說明

產品介紹

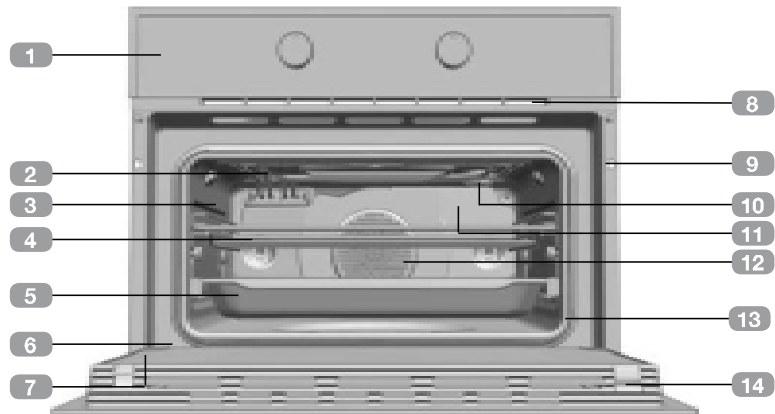

- | | |
|----------|----------|
| 1.控制面板 | 8. 出風口 |
| 2.加熱管 | 9. 櫥櫃固定孔 |
| 3.側架 | 10.照明燈 |
| 4.烤架 | 11.背板 |
| 5.玻璃盤 | 12.風扇 |
| 6.鉸鏈 | 13.烤箱門封條 |
| 7.烤箱玻璃內門 | 14.烤箱門 |

產品配件

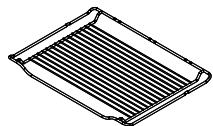

烤架

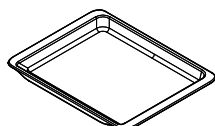

玻璃盤

操作介面

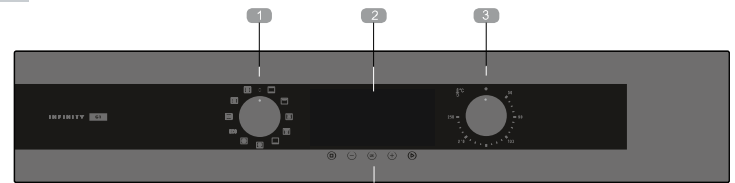

- 1.烹飪模式旋鈕 2.顯示螢幕 3.烹飪溫度控制旋鈕 4.觸控按鍵

烹飪螢幕顯示

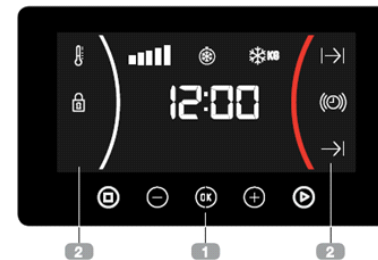

1.按鍵：

- ⓀⓂⓈⓉ 鍵：使您能夠對時鐘/計時器功能進行修改存取。
- ▶ 鍵：使您能夠啟動烹飪功能。
- Ⓚ 鍵：使您能夠停止烹飪功能









2.圖標：

- 🔔 鬧鈴提醒：當選擇鬧鈴提醒功能時，此圖示亮起。當計時器時間結束時，會發出提示聲響。烤箱在鬧鈴計時器時間結束，但烹飪時間未結束時不會關閉。此功能主要用於烹飪過程中的提醒。
- ▶ 烹飪時長設定：烤箱按選定的時間段烹飪。設定的烹飪時段結束後，烤箱將自動關閉。
- 烹飪結束時間設定：烹飪直到一個設定的時間點，當到達此時間點，烤箱將自動關閉。
- ▶ 和 → 預約設定：當到達此開始時間點時烤箱開始工作，按設置的烹飪時段(烹飪時長)工作，並在設定的時間點(烹飪結束時間點)結束。
- 🔒 兒童安全鎖：此圖示亮起，代表烤箱顯示螢幕中的觸控按鍵被鎖定，用於防止兒童意外更改烹飪設置。
- 🔥 加熱中：此指示符號燈亮起，表明烤箱加熱中。
- ⏪ 時間解凍：會在時間功能啟動下進行解凍時亮起。
- ⚖️ 重量解凍：會在重量功能啟動下進行解凍時亮起。

警告！

觸控按鍵的靈敏性與環境狀況相關。確保烤箱在通電後，觸控面板的乾淨和無觸控障礙。如果觸碰按鍵時，顯示螢幕不能正常反應，拔下烤箱插頭幾秒鐘後，然後再通電。通過此操作，可以讓觸控感應器自動調整，以便重新啟動觸控面板對指尖的觸控反應。

時間設定

1. 通電後, 烤箱觸控面板上會閃爍“12:00”。
2. 按  或  來設置電子時鐘的小時數。
3. 按  來確定設定的小時數。
4. 按  或  來設置電子時鐘的分鐘數。
5. 按  來確定設定的分鐘數。
6. 如果您想要更改電子鐘上的時間, 按  或  鍵, 直到顯示的時間在螢幕上閃爍, 按  鍵。然後再依上述步驟來更改設定時間。

警告!

- 當烤箱斷電, 電子時鐘/計時器的所有設置會清零。
- 電子時鐘會顯示12:00, 按照上述方式設定時間。

時間隱藏

隱藏時鐘: 請持續按壓  5秒鐘。

取消隱藏時鐘: 請持續按壓  5秒鐘。

第一次使用須知

由於烤箱製造過程中, 有油脂附著於零件上, 所以在使用前請先將內部擦拭乾淨, 以去除所附著之灰塵與油脂。

1. 取下烤箱上所有的包裝材料, 如果該烤箱有塑膠保護膜, 也應除去。
2. 將烤箱功能設置為  功能, 保持在200°C烘烤1小時。
3. 打開烤箱門, 以便烤箱良好通風, 去除異味。
4. 在烤箱冷卻後, 清潔烤箱及所有配件。

在首次使用過程中, 可能產生煙或烤焦的味道, 因此要確保廚房通風良好。



其他重要說明

注意!

切勿用鋁箔紙覆蓋烤箱底部, 因為這樣可能會影響烹飪效果且損壞烤箱內部琺瑯及櫥櫃內部。

- 在使用過程中, 不要往烤箱底部潑水, 這樣會損壞烤箱內部陶瓷塗層表面。
- 當烹飪含水較高的食物時, 烤箱內門上出現冷凝水的現象是正常的。
- 在烹飪過程中關閉烤門時, 可能會聽到烤箱內部氣流的聲音。這屬於正常現象, 是由關閉烤箱門時所產生的氣壓所造成的, 保證烤箱內腔的密封性。

功能操作

- 時間一旦設置完成, 就可以開始使用烤箱了。
- 旋轉旋鈕選定烹飪模式和溫度後即可開始烹調。
- 當烤箱開始烹飪, 指示燈  亮起, 表示烤箱正在對食物進行加熱。當烤箱達到預設的溫度, 指示燈  熄滅。
- 請將烤箱的左右旋鈕調至  位置, 關閉烤箱。

提示!

當烤箱開始烹調時, 會顯示烤箱的烹飪耗時。

烘烤功能

上下火烹調

該功能適合於烘烤蛋糕類食物, 這類食物需要均勻加熱以形成多孔的紋理結構。

上火炙燒烹調

適合大片面積食物之燒烤, 可縮短烹調時間, 並讓食材表面呈現理想的焦褐色。

上下火+旋風烹調

適合燒烤與烘焙。透過風扇使烤箱內熱度均勻分散, 可減少烹調時間。

上火炙燒+旋風烹調

該模式適用於混合燒烤, 可均勻烘烤食物和表面均勻上色。特別是燒烤大塊肉, 比如家禽等。建議將大塊肉放在烤架上, 而在其下放一個烤盤收集湯汁。

下火烹調

烤箱從下方加熱, 適合溫盤或發酵麵糰。

下火+旋風烹調

適合烤Pizza、塔或派。

旋風烹調

透過烤箱後方之風扇吹送熱能、散熱均勻, 可同時放置2層食材烘烤。

ECO 節能烹調

以最低功率的模式烹調食物, 根據所選模式, 在烹調完成之前數分鐘關閉運作, 利用烤箱內餘熱繼續烹調食物。適合魚類與各式烤肉。

微波功能

圖示	功能
	微波旋風烹調
	微波炙燒烹調
	微波烹調

微波功能操作說明

1. 先選擇 微波烹調。
2. 螢幕預設會顯示00:30(快速啟動功能)。如果需要調整,請按下 \ominus 或 \oplus ,直到螢幕顯示1:00。
3. 按下 OK 鍵確定。
4. 螢幕會出現預設的烹調時間,您可以再按 \ominus 或 \oplus ,調整到需要的時間。
5. 按下 OK 鍵確定。
6. 螢幕會顯示預設的微波功率,您可以按 \ominus 或 \oplus ,選擇想要的功率。
7. 按下 OK 鍵確定。
8. 最後,按下 ▶ 鍵啟動,烤箱就會依照您設定的時間與功率開始運轉。

快速啟動

1. 選擇 微波烹調。
2. 按下 ▶ 鍵啟動,烤箱會立刻以最高功率加熱 30 秒。
3. 如果需要延長加熱,每按一次 ▶ 鍵啟動,時間會再增加 30 秒。

微波功率

微波輸出功率	適用
200W	適用於精緻食品的慢速解凍、食物保溫
400W	煨煮、煮飯 快速解凍、加熱嬰兒食品
600W	加熱及烹飪食品
800W	烹飪蔬菜與食品 仔細烹飪與加熱 加熱及烹飪少份量食品
1000W	快速加熱液體

時間解凍

1. 選擇 微波烹調。
2. 按下 \ominus 或 \oplus ,直到螢幕出現 Ⓢ 符號。
3. 按下 OK 鍵,進入時間解凍功能。
4. 螢幕會顯示預設的解凍時間,您可以按 \ominus 或 \oplus 調整到需要的時間。
5. 按下 ▶ 鍵,烤箱就會依照設定的時間進行解凍。

重量解凍









1. 選擇 微波烹調。
2. 按下 \ominus 或 \oplus ,直到螢幕出現 kg 符號。
3. 按下 OK 鍵,進入時間解凍功能。
4. 螢幕會顯示「F01」閃動,您可以按 \ominus 或 \oplus 選擇想要的解凍模式。
5. 按下 OK 鍵。
6. 螢幕會顯示預設的解凍時間,您可以按 \ominus 或 \oplus 調整到食材的實際重量。
7. 按下 OK 鍵。
8. 最後,按下 ▶ 鍵,烤箱就會依照設定的重量自動計算時間與功率來進行解凍。
依重量解凍會根據您設定的食材重量,自動調整解凍時間與靜置時間。這樣可以避免外層過熱、內層還是冰硬,確保食物溫度更均勻。以下表格提供不同重量對應的解凍時間:

程式	食材	重量(公斤)	時間(分鐘)	靜置時間(分鐘)
F01	肉類	0.10-2.00	2:10-43	20-30
F02	禽類	0.10-2.50	2:20-58	20-30
F03	魚類	0.10-2.00	2:00-40	20-30
F04	水果	0.10-0.50	2:36-13	10-20
F05	麵包	0.10-0.80	2:25-19	10-20

提示!

當螢幕顯示「Turn」時,請打開烤箱門。將食物翻面或改變位置,確保受熱均勻。完成後,請關上烤箱門並按下 ▶ 鍵,繼續加熱。





組合功能

1. 選擇  或  烹調。
2. 螢幕會顯示預設烹調時間，您可以按下  或  調整。
3. 按下  鍵。
4. 螢幕會顯示預設的微波功率，您可以按  或  調整到需要的功率。
5. 按下  鍵。
6. 按下  鍵，烤箱就會依照設定的時間與功率開始運轉。

提示!













- 在加熱過程中，您可以隨時旋轉溫度旋鈕，自由調整至需要的溫度。
- 組合功能最高微波功率為600W。

兒童安全鎖

- 此功能可在任何烤箱的使用過程中設定。
- 啟動此功能，只需長按  鍵3秒鐘，直到聽見提示聲音“嗶”，同時兒童安全鎖圖示  出現在顯示螢幕上，同時烤箱的控制按鍵被鎖定。
- 解鎖兒童安全鎖功能，只需長按  鍵3秒鐘，直到聽見提示聲音“嗶”，同時顯示螢幕上的兒童安全鎖圖示  消失。
- 如果您在烹飪過程中啟動兒童安全鎖功能，僅鎖定顯示螢幕和按鍵。

鬧鈴計時器設定

設定烹飪鬧鈴提醒

1. 按  或者  鍵直到顯示螢幕上的  圖示閃爍，按  鍵，顯示螢幕上將出現“00:00”。
 2. 通過按  或者  鍵設定您想要的鬧鈴提示時間，設定範圍為00:01到23:59。當鬧鈴提示時間設定完成後，您會聽到兩聲嗶嗶提示音確認設置。同時，顯示螢幕上的倒計時開始。 圖示慢速閃爍。
 3. 當設定的提示時間結束時，聲響提示音將會提示90秒鐘，同時 圖示快速閃爍。
 4. 觸碰任意按鍵，關閉聲響。同時 圖示消失。
- 如果您想更改鬧鈴提示時間，短按  或者  直到顯示螢幕上的 圖示閃爍，時間數不閃爍時；按  鍵，進入計時器控制模式後，當前剩餘的時間將會顯示，您可以再按上述步驟操作。

提示!















鬧鈴計時功能：當計時時間結束，但烹飪時間未結束時，烤箱不會關閉。

如果您想更改鬧鐘提醒時間，重複上述操作。進入計時器操作模式，剩餘的鬧鐘提醒時間將會顯示，此時，可以調整鬧鐘提醒時間。

提示!

使用鬧鐘提醒功能，剩餘的鬧鐘提醒時間將會一直顯示在螢幕上。使用此功能，是無法查看時鐘或者設置的烹飪時長。

設定烹飪時長

1. 選擇烹飪模式和溫度。
 2. 按  或者  鍵直到顯示螢幕上的  圖示閃爍，按  鍵，顯示螢幕上將出現“00:00”。
 3. 按  或者  鍵設定您想要的烹飪時長。當烹飪時長設定完成後，您會聽到兩聲嗶嗶提示音確認設置。同時，顯示螢幕上的倒計時開始。 圖示慢速閃爍。
 4. 當烹飪時長結束時，烤箱會停止烹調，您會聽到聲響提示音，同時 圖示閃爍。
 5. 按  鍵關閉提示音，指示符號燈 消失。烤箱會再次開始加熱。
 6. 將烤箱的左右旋鈕調至  位置，關閉烤箱。
- 在烹飪過程中，您可以隨時通過按  或者  鍵直到顯示螢幕上的 圖示快速閃爍時，按  鍵調整剩餘烹飪時長。

設定烹飪結束時間

- 1.選擇烹飪模式和溫度。
 - 2.按 \ominus 或者 \oplus 鍵直到顯示螢幕上的 $\rightarrow|$ 圖示閃爍,按 OK 鍵,顯示螢幕上將出現當前時間。
 - 3.按 \ominus 或者 \oplus 鍵設定您想要的烹飪結束時間點。電子計時器控制面板發出嗶聲兩次,表示系統確認您所設置的烹飪結束時間點,同時,電子計時器開始從設置的烹飪結束時間點倒計時。指示符號燈 $\rightarrow|$ 緩慢閃爍。
 - 4.當烹飪時長結束時,烤箱會停止烹調,您會聽到聲響提示音,同時 $\rightarrow|$ 圖示閃爍。
 - 5.按 OK 鍵關閉提示音,指示符號燈 $\rightarrow|$ 消失。烤箱會再次開始加熱。
 - 6.將烤箱的左右旋鈕調至 \bullet 位置,關閉烤箱。
- 在烹飪過程中,您可以隨時通過按 \ominus 或者 \oplus 鍵直到顯示螢幕上的 $\rightarrow|$ 圖示快速閃爍時,按 OK 鍵調整剩餘烹飪時長。

預約功能

- 1.選擇烹飪模式和溫度
 - 2.按 \ominus 或者 \oplus 鍵直到顯示螢幕上的 $| \rightarrow$ 圖示閃爍,按 OK 鍵,顯示螢幕上將出現“00:00”。
 - 3.按 \ominus 或者 \oplus 鍵,設置您需要的烹飪時長。電子計時器控制面板發出嗶聲兩次,您所設置的烹飪時長顯示在電子計時器觸控面板上,指示符號燈 $| \rightarrow$ 緩慢閃爍。
 - 4.按 OK 鍵來選擇此選項。
 - 5.按 \ominus 或者 \oplus 鍵直到顯示螢幕上的 $\rightarrow|$ 圖示閃爍,按 OK 鍵,顯示螢幕上將出現當前時間。
 - 6.按 \ominus 或者 \oplus 鍵設定您想要的烹飪結束時間點。
 - 7.按 OK 鍵來選擇此選項。
 - 8.螢幕顯示指示符號燈 $\rightarrow|$ 和 $| \rightarrow$,表示烤箱預約功能已經設定(此時烤箱尚不會開始加熱)。
 - 9.當到達烹飪預約的時間點,烤箱開始按設定的時長烹飪。
 - 10.烹飪過程中,剩餘烹飪時長會顯示在電子計時器控制面板上,指示符號燈 $| \rightarrow$ 緩慢閃爍。
 - 11.當到達預設的烹飪結束時間點,烤箱停止加熱,提示音響起,符號指示燈快速閃爍。
 - 12.按任意鍵,可關停提示音,指示符號燈 $| \rightarrow$ 消失。烤箱會再次開始加熱。
 - 13.將烤箱的左右旋鈕調至 \bullet 位置,關閉烤箱。
- 在烹飪過程中,您可以隨時通過按 \ominus 或者 \oplus 鍵直到顯示螢幕上的 $\rightarrow|$ 圖示快速閃爍時,按 OK 鍵調整剩餘烹飪時長。

HYDROCLEAN®水自清功能

HYDROCLEAN®水自清功能可以輕鬆去除殘留在烤箱內部兩側的油脂和食物殘渣。適用日常簡單清理,不要讓髒污積聚在烤箱內,定期清潔烤箱。

重要提示!
嚴禁在烤箱高溫時倒入冷水,這樣很容易損壞烤箱內部陶瓷塗層。

請在烤箱冷卻的狀態下操作水自清程序。如果在烤箱很燙的情況下操作水自清程序,清潔的效果將會受到影響,同時也會損壞釉面。

首先,將烤盤及烤箱內的所有配件移出,包括烤盤。請按照保養章節的說明操作。

- 1.烤箱冷卻的情況下,將一塊乾淨的抹布平鋪在烤箱底部。

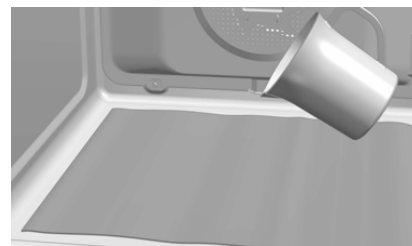

- 2.輕輕地將200毫升的純淨水倒入烤箱底部的底水槽中。

提示!
為了達到最佳的清潔效果,將水倒至抹布上之前,可在水中加一茶匙烤箱專用清潔劑。

- 3.將功能旋鈕旋至位置 \square 。
- 4.將溫度旋鈕旋至 90°C 。
- 5.將時間設定為4分鐘。
- 6.時間到後,請將旋鈕旋至 \bullet 位置。
- 7.將溫度旋鈕旋至 \bullet 位置並靜置20分鐘。
- 8.用濕的抹布擦拭清潔污漬和殘留的水漬。

HYDROCLEAN®水自清過程是在低溫條件下進行的。但是,冷卻的時間因室內溫度的不同而不同。

如果HYDROCLEAN®水自清過程後,仍需要深度清潔,使用中性清潔劑和無摩擦性海綿清潔。

重要!
水自清功能完成前,請不要打開烤箱門。
水自清功能中的冷卻過程是必要的,保證水自清過程的正常工作。

警告!
在觸碰烤箱內壁前,請確保烤箱已經正常冷卻。

05. 清潔保養

警告!

在清潔之前請先斷開電源。

清潔烤箱外部和配件

- 用溫熱的肥皂水或者中性清潔劑清潔烤箱外部和烤箱配件。
- 當清潔不鏽鋼表面或者塗層表面時，謹記只能使用海綿或者柔軟細密的抹布清潔。

清潔烤箱內部

- 經常清潔烤箱內部，去除食物殘留的油脂和殘渣，如果不及時清理，在將來的使用過程中會產生煙氣和異味，也會出現頑固的污漬。
- 在烤箱冷卻後，用尼龍刷或海綿和熱肥皂水清洗有陶瓷塗層表面的部位(如烤箱底部)。烤箱專用的清潔產品必須在遵循製造商的指導說明的情況下，僅限用於有陶瓷塗層表面的部位。

警告!

嚴禁用蒸氣或者高壓水柱清潔設備對烤箱內部進行清潔。

- 不要使用金屬擦洗墊，鋼絲刷或其它摩擦性的工具，因為它們都會損壞烤箱的表面。
- 隨著使用時間的增加，某些食物的烹飪，如馬鈴薯，醋及椒鹽類美食會引起陶瓷塗層顏色的變化。這是正常現象，不會影響烤箱的正常性能。不要使用上述所提及的強力清潔方式嘗試清除這些污漬，因為這樣做會導致烤箱陶瓷塗層表面不可以修復的損壞。
- 經常清潔烤箱門的密封條，去除殘留的食物油脂或者殘渣。這樣做有助於防止在後續的烹飪過程中門封條的損壞和毀壞。
- 建議在不拆除門封條的情況下做清潔的操作。

拆卸側架

1. 移除烤箱內部的所有配件。
2. 擰開側架前端的固定螺絲(A)，將放置側架(B)向前移出。

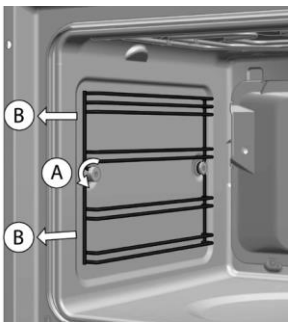

安裝側架

1. 將後端的凹槽插入後面的固定螺絲中。
2. 將側架前端的凹槽固定在前面的固定螺絲(C)中。
3. 擰緊螺絲(D)以固定側架，旋轉螺母直至側架調整至正確的位置(E)。

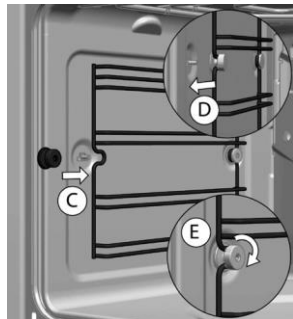

清潔烤箱玻璃

警告!

- ▲ 如果在烤箱門固定在烤箱上的狀態下，拆卸烤箱內門，需保持鉸鏈制動卡銷處鎖定狀態。如果不是，烤箱門將會關閉，未固定的隔熱玻璃可能會破碎而導致受傷。

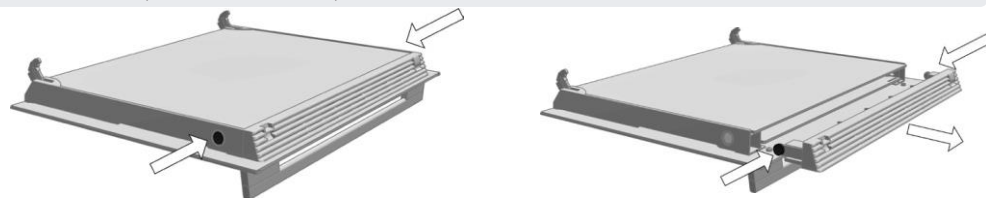

1. 用手指同時按壓位於箱門兩側頂端的按鈕。
2. 保持按壓兩側的按鈕，同時拉出烤箱門頂端的塑膠密封件。
3. 取下烤箱門隔熱玻璃。用玻璃製品清潔劑或者肥皂清潔玻璃，用水清洗，再用抹布擦乾。

警告!

- ▲ 當取下烤箱內門隔熱玻璃時，請留意烤箱門玻璃的次序和位置，因為完成清潔後，內門玻璃的安裝必須按照次序和位置安裝。

4. 清潔完後，請留意烤箱門玻璃的次序和位置，按照次序和位置安裝內門的玻璃。
5. 將門頂端的塑膠密封件閉上，確保側邊的卡鍵進入卡套內。

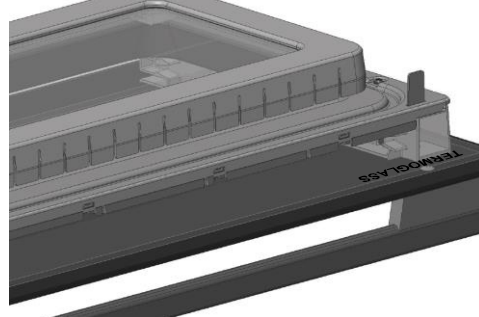

警告!

- ▲ 如果任何一塊隔熱玻璃有缺失，千萬不要使用烤箱烹飪。

更換照明燈

警告!
更換烤箱照明燈前，請確保烤箱電源已斷開。

所更換的燈泡必須可以耐受300°C高溫，可向台灣櫻花訂購該燈泡。

警告!
不要用手直接觸碰明燈，因為照明燈可能很燙。

更換照明燈時，請按如下步驟操作：

1. 斷開烤箱電源連接：將烤箱插頭從插座中拔出或者斷開烤箱供電電路。
2. 擰鬆並拆除照明燈罩。
3. 撤除照明燈。
4. 安裝新的照明燈。
5. 擰緊照明燈罩至原位位置。
6. 將烤箱重新連接電源。



06. 簡易故障排除

常見問題	解決方法
烤箱不作動	<ul style="list-style-type: none">• 檢查電源是否連接。• 檢查保險絲及電路斷電器的安裝。• 確保計時器設置在手動或程式定時的位置。• 檢查功能選擇器和溫度選擇器的位置。
烤箱照明燈不亮	<ul style="list-style-type: none">• 更換照明燈。• 檢查照明燈是否正確安裝。
觸碰按鍵時，沒有任何反應	<ul style="list-style-type: none">• 檢查是否啟動兒童安全鎖功能。
加熱指示燈不亮	<ul style="list-style-type: none">• 設定烹飪溫度。• 設定烹飪功能。• 加熱指示燈只有在加熱到預設烹飪溫度前才會亮起。
如果烤箱在工作的過程中，出現異常噪音	<ul style="list-style-type: none">• 檢測內腔是否有金屬製品，導致電弧現象的產生。• 檢查烹飪器皿是否觸碰設備內壁。• 檢查內腔中的烹飪配件或者烹飪設備是否鬆動。
烤箱工作時產生煙霧	<ul style="list-style-type: none">• 第一次使用屬於正常現象。• 定期的清潔烤箱。• 盡可能地減少烤盤內油脂殘留物。• 建議不要使用烹飪指導表中的最高溫度。
未達到預期的烹飪效果	<ul style="list-style-type: none">• 參考操作指南選擇適合的烹調模式和溫度時間。
烤箱配件和側架損壞	<ul style="list-style-type: none">• 高溫熱解清潔過程中未移除烤箱配件和側架。
烤箱陶瓷塗層的顏色有改變或者出現污漬	<ul style="list-style-type: none">• 某些食材中含化學成分會導致陶瓷塗層顏色的改變。• 這屬於正常現象，不會損壞陶瓷塗層的物理屬性。
食物不加熱或者加熱非常慢	<ul style="list-style-type: none">• 檢查是否無意使用了不適合的烹飪器皿。• 檢查是否選擇了正確的烹飪時長和火力檔位。
烹飪結束後，會聽到一些噪音	<ul style="list-style-type: none">• 這不是故障。烹飪結束後，設備的冷卻風扇會持續工作一段時間。當內腔和關鍵零件的溫度冷卻後，設備冷卻風扇會自動關停。• 烤箱在清除殘餘，待完成後蒸烤箱就可以繼續使用。
烤箱配件和側架損壞	<ul style="list-style-type: none">• 必須更換且在後續記得要拆下後再清潔。

07. 台灣櫻花維修保固



保固範圍

- 本產品由TEKA授權台灣櫻花於台灣地區獨家代理銷售及提供保固維修服務，台灣櫻花提供用戶自購買日起2年內之保固服務，可享櫻花服務人員Sakura i Care免付費到府檢修。
- 使功能性零件正常運作，包含電路基板、幫浦、馬達、加熱系統...等等。
- 在保固期內，台灣櫻花免費提供用戶維修零件，保固期滿後，用戶需負擔維修及零件費用。
- 相關服務細則，請洽台灣櫻花客服專線。

保固認定方式

- 至台灣櫻花官網進行產品保固登入。
- 實體購買憑證或保固卡正本。
- 若本公司未能接收到您線上登錄資料，且實體購買憑證遺失或毀損，則將以產品製造日為起始點作2年保固計算，如為建案配備而無法提供有效證明文件時，將採該建案首批驗收日期為購買日期。

非保固範圍

- 已超過保固期。
- 因天災、蟲(鼠)害、雷擊、意外...等等不可抗力因素所造成之損害或故障。
- 非因產品本身之品質瑕疵，或因人為錯誤操作、疏忽、不當安裝、自行變更、拆卸、運送，所引起之損害、瑕疵或故障。
- 未按規定之電壓使用者(未依照建議使用產品，而造成之人身傷害或產品損壞)。
- 非功能性零件，如：配件、展示產品或消耗材料...等等。
- 外觀或表面磨損。
- 產品做為商業或工業上之使用，用於營業用場所，包含但不限於餐廳、烹飪教室、烘焙店、洗衣店、飯店、旅館、民宿...等等。
- 非透過本公司或授權經銷商購買之產品。
- 本保固條款之適用範圍僅限於在台灣地區。

-台灣櫻花保留保固條款修訂之權利，以台灣櫻花官網公告為準。

-本公司之服務人員均穿著制服並配戴服務證，請謹防假冒。

登錄教學

- 1.掃描QR Code。
- 2.點選左上方回函卡登錄。
- 3.輸入電話號碼。
- 4.開始填寫基本資料。
(製造條碼請參考微波烤箱門側)
- 5.完成後送出資料。
- 6.建立完成，享有完成售後服務。



總代理 台灣櫻花股份有限公司

0800-021818

www.teka.com.tw



官方網站