



SAKURA

櫻花IH感應爐

安裝使用說明書

感謝您購買台灣櫻花產品

- 使用前請詳閱本適用說明書，並正確使用。
- 從購買處取回產品時，請務必一併確認保證書以記入必要之事項。
- 因產品後續設計研發或功能不斷改善之原因，產品本體規格與說明書內容或有不同，請以實物為主。
- 請妥善保存本說明書，以利後續清潔保養或維修參考用途。

F74-A588-002

SAKURA *iCare*

為了堅持不變的守護，我們積極擁抱改變。櫻花服務全面升級，掃描QR Code，即刻進入 SAKURA iCare：全新CRM系統建構專屬履歷，提前洞察所需；UCC平台讓我們傾聽心聲，不錯過重要訊息；精準GPS系統讓我們即時行動滿足需求。

SAKURA iCare以創新的智能化服務，讓你輕鬆享受美好生活，並因為對你的時刻在乎，我們提供「永久」、「免費」的五大服務，為你的生活創造永恆不變的安心守護！

■ 五大服務 永久承諾

本著一輩子的服務精神，每年提供用戶五大永久承諾，給予無微不至的安心照顧。

- 永久免費送安檢(報名預約)

業界唯一熱水器永久免費安全檢查，每年九到十一月免費報名，櫻花便派遣專業人員到府為熱水器、管線、周邊環境做安全檢查。唯有「熱水器+安檢」，才是真正安全的熱水器。

- 永久免費油網送到家(登錄回函)

只要登錄會員資料，便提供永久免費油網送到家，讓除油煙機清理更便利，吸力常保如新。

- 永久免費淨水器健檢(報名預約)

每年六到八月免費報名，便有櫻花原廠到府服務，包含機體、水路、水質檢查，讓家人喝的水健康安心。

- 永久免費廚房健檢(報名預約)

每年五月免費報名，包含水路系統、瓦斯管路系統、電器配備電路系統、櫃體門板系統、功能五金系統檢查，照顧你家廚房一輩子。

- 永久免費空間健檢/更新規劃(報名預約)

每年免費報名，提供施作空間健檢包含門板、把手、吊櫃等檢查，讓櫻花家居持續優化你的生活體驗。

免費服務專線：0800-021-818 www.sakura.com.tw

- 永久免費送安檢
- 永久免費油網送到家
- 永久免費廚房健檢
- 永久免費淨水器健檢
- 永久免費空間健檢/更新規劃

| | |
|----------------|----|
| 產品介紹/產品規格..... | 01 |
| 注意事項..... | 02 |
| 部件名稱..... | 03 |
| 操作說明..... | 04 |
| 使用說明..... | 08 |
| 安裝說明..... | 11 |
| 保養維修..... | 14 |

保證卡

產品介紹

櫻花IH感應爐，採用電磁加熱方式，微電腦控制，觸控操作，功能齊全，滿足各種不同的烹飪需求，是家庭現代化廚房的理想選擇。

- 高效節能：**利用全新加熱原理，熱效率極高，省時省電。只對鍋具進行加熱。
- 安全環保：**本機在設計上充分考慮了使用者的安全及環境的保護。當使用過程中機內溫度高，將自動進入停機保護狀態；使用過程中無指令接收達到兩小時後，自動停機保護。爐面選用進口耐熱微晶玻璃板，絕緣防漏，無須擔心溢出湯水損害爐具。
- 功能齊全：**採用最新微晶電腦晶片程序控制，具有火力調節、定時和瞬間加熱功能等，方便實用。(實際功能依各機型而定)
- 清潔容易：**高級耐熱微晶玻璃面板、易於清潔及維護。湯水溢出，菜汁濺漏均絕不會燒焦，只要移開鍋具用布輕輕一抹即可。
- 觸摸操作：**感應式觸摸控制設計，使用時只要用手指輕輕觸摸玻璃控制面板，即可完成所有控制操作，舒適耐用。
- 兒童安全鎖：**避免兒童或使用者不小心誤觸調節鍵，改變段數或於使用時突然加熱造成燙傷。

產品規格

| 型式 | 雙口 | 雙口 | |
|-----------------|--------------------------|------------------|---------|
| 型號 | EG2351G/EG9351G | EG2501G/EG2501GC | EG9500G |
| 額定電壓 | 220V/60Hz | 220V/60Hz | |
| 額定功率/電流 | 3600W/16.4A | 3600W/16.4A | |
| 外型尺寸(寬x深x高)(mm) | 735x435x80 | 550x510x80 | |
| 安裝尺寸(寬x深x高)(mm) | 680x410 | 516x480 | |
| 無線功能 | Bluetooth 5.0 | Bluetooth 5.0 | N/A |
| 插頭型式/線徑 | T型插頭/2.0 mm ² | | |

本產品遵守台灣限用物(RoHS)法令規章，揭露路徑如下：
揭露路徑：官網\櫻花集團\ESG\RoHS環境保護(選擇XX型號)。



警告

爐具使用後請勿馬上用手觸摸面板加熱區，因為鍋底的高溫影響，加熱區溫度頗高。



警告

排氣口與吸氣口請勿插入鐵絲等異物，避免觸電。



警告



爐具上方不要放置除加熱鍋具外的任何物體。
※ 面板限重不可超過18kg。



警告

請勿將爐體擺放在高溫環境中使用，遠離火源。



警告

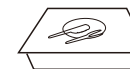

請勿將鐵或不銹鋼刀、叉、勺、匙等物件放在爐具加熱區，避免產生高溫發生危險。



警告

開機加熱2小時內沒有任何操作，則爐具將自動關機。請勿長時間空鍋乾燒。



警告



請不要重擊耐熱玻璃表面，如玻璃表面出現裂痕，請立刻關掉電源，聯絡各區服務中心。以避免觸電。



警告

油脂食物在爐架上烹煮時，如無人看管可能導致危險且可能引發火災。烹煮過程須被監督。短暫時間的烹煮過程須持續地被監督。



警告

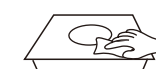

煮食過程中，勿用抹布擦拭感應按鍵區域，以免改變模式或關機。

脂肪和油加熱易產生可燃蒸氣，烹調此類的食品時應遠離易燃物或可燃物。高溫熱油產生的蒸氣可能立即自燃。使用過的油因為含有食物殘留，容易在較高溫時起火。切勿將沾有易燃物的物品放於本電器中、上方或其附近。



警告

- 爐具在使用過程中電源地線必須確實接地，絕不可利用煤氣管或自來水管來接地。
- 接地線不能用作其他用途。
- 若電源線損壞時，必須由製造廠商或其服務處或具有相關資格的人員加以更換以避免危險。
- 當LED數位顯示區顯示“”時，表示爐面高溫請勿觸摸，當加熱區溫度降至40°C以下，指示燈會自動熄滅。
- 本電器不預期供生理、感知、心智能力、經驗或知識不足之使用者(包含孩童)使用，除非在對其負有安全責任的人員之監護或指導下安全使用孩童應受監護，以確保孩童不嬉玩電器。

●雙口IH感應爐示意圖

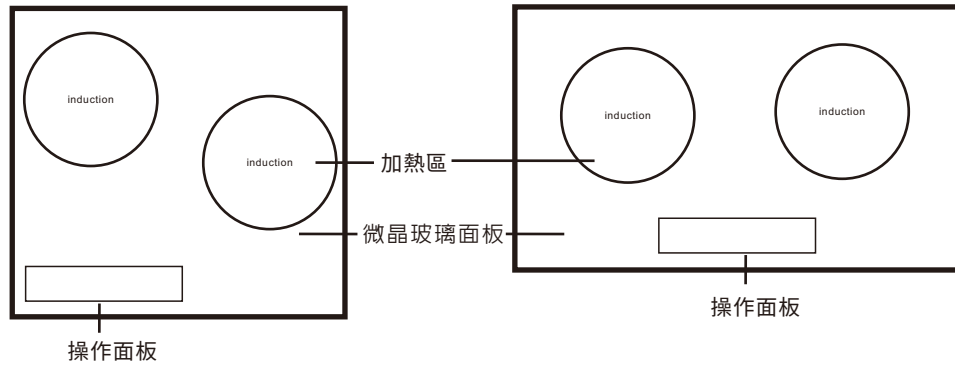

操作面板(有連動功能)

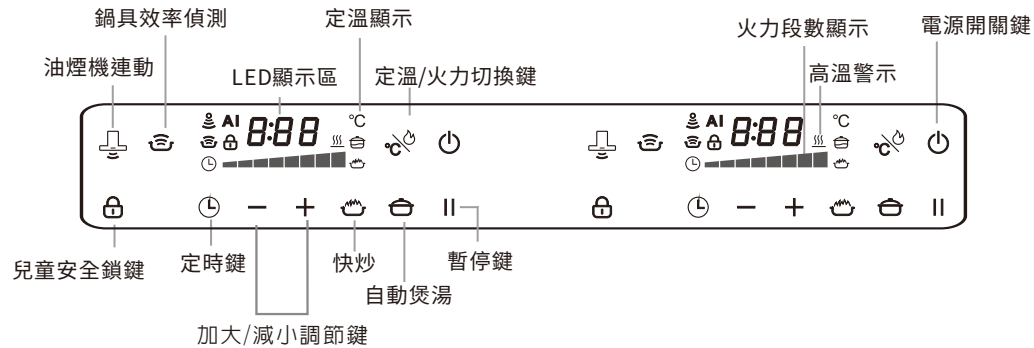

操作面板(無連動功能)

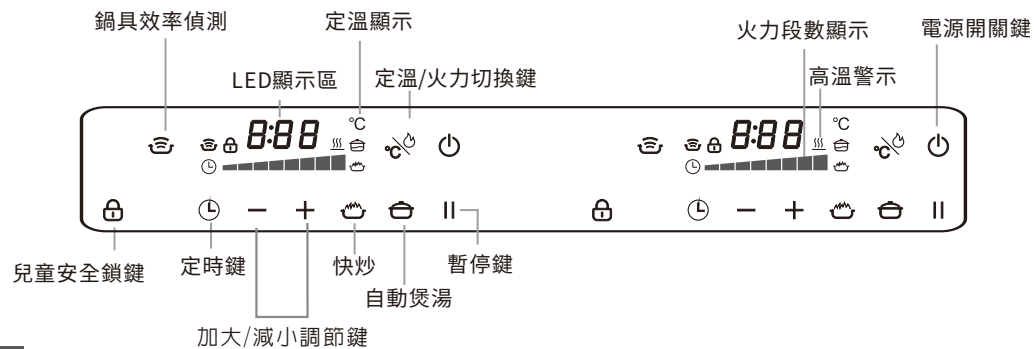

通電：

將電源插頭插入插座，發出“嘀”的提示聲音，表示電源已接通，IH感應爐處於待機狀態。

開機：

在加熱區放置好鍋具，按住“”鍵約1秒，螢幕顯示“”。

關機：

- 1.按“”鍵可關機。
- 2.火力段數為0時，待機超過1分鐘機器會自動關機。

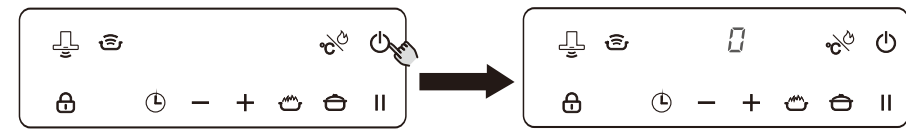

油煙機連動：

- 1.待機狀態下長按“”3秒進入配對連線，提示聲發出一短聲，圖示icon“ AI”閃爍，除油煙機再同時啓用連線功能，才能完成配對成功。配對時間依環境情況而定，最長150秒。配對期間無法進行其他操作。
- 2.圖示icon顯示“ AI”，表示配對及連線成功。無圖示顯示，表示配對/連線失敗。
- 3.連動成功後，除油煙機開啓後會自動調整風速。

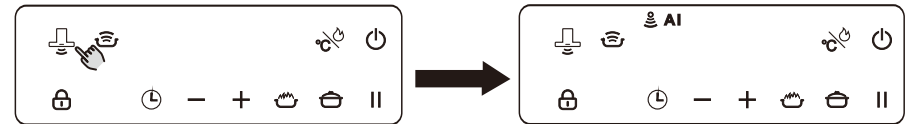

※EG9500G無此功能。

※此功能須搭配櫻花指定排油煙機型號才能運作，請詳見櫻花官網產品頁面。

鍋具效率偵測：

- 1.待機狀態下，鍋具需加水測試，並置中於加熱區測試，再按“”鍵，提示聲發出一短聲，進入效率偵測。
- 2.鍋具效率偵測中段數顯示“-----”閃爍，圖示icon“”閃爍，另一爐則處於關機或者被關機狀態。
- 3.偵測10秒完畢後，提示聲發出一長聲，便恆亮目前鍋具效率，5秒之後關閉。
- 4.鍋具效率以燈條顯示：2格、4格、6格、8格，格數愈多加熱效率愈好，2格不可使用。

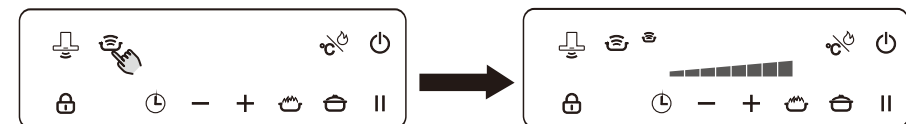

※偵測中無法操作任何按鍵，僅電源鍵可控制。

火力調節：

待機模式下，按 "+" 鍵螢幕顯示第1段火力。待機模式下，按 "🔥" 鍵螢幕顯示第4段火力，可根據需要按 "+" 或 "-" 調整火力段數，火力調節段數共8段。

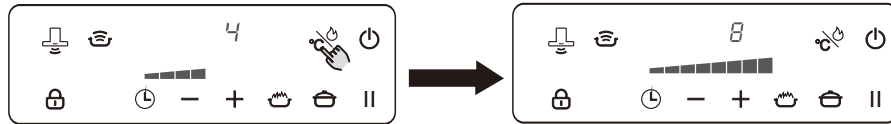

快炒功能：

1. 待機模式下，按 "🔥" 鍵一次啟動快炒功能，提示聲發出一短聲，相應的指示燈亮起後加熱最長時間為十分鐘。時間結束或再次按 "🔥" 鍵，則回復原本最終設定火力段。
2. 在快炒功能，按 "-" 鍵，火力切到第8段。
3. 啟動快炒功能，另一右(左)爐受調節功率限制，僅能使用火力第1段。

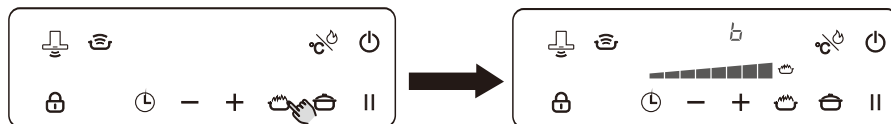

定溫油炸功能：

1. 在已設置好的火力段數下，按 "🔥" 鍵可切換啟動定溫功能，提示聲發出一短聲，溫度預設60°C。
2. 在定溫功能時，按 "+" 或 "-" 調整設定溫度，定溫段數共八段：
60、90、120、150、180、200、220、240°C，LED 顯示設定值。

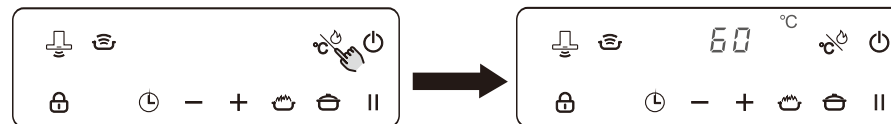

- ※ 若使用的鍋具底部無法貼平於爐口中心點，將會影響定溫功能無法發揮作用。
- ※ 根據鍋具底部形狀、材質、尺寸差異，油溫可能與設定的溫度有差異，不建議使用複合鍋底鍋具。
- ※ 當一爐使用定溫功能，另一爐使用快炒功能時，定溫功能則會被關閉。
- ※ 油量應達 0.5 L 以上，這樣才能穩定控溫並避免過熱情況發生。
- ※ 請勿使用回鍋油，以免雜質影響溫控功能，導致油溫差異。
- ※ 當面板顯示 "⚡" 或烹飪區有餘熱時，不建議使用定溫功能。

定時：

1. 在已設置好的火力段數下，按 "🕒" 鍵，提示聲發出一短聲，預設15分鐘，相應的指示燈亮起，此時按 "+" 或 "-" 鍵進行設定，可設定1分鐘~8小時，完成後短按一次 "🕒" 鍵設置完成並啟動，螢幕顯示 ":" 閃爍表示開始倒數。
2. 倒數結束則切斷火力且提示聲發出一長聲，螢幕顯示 "End"。

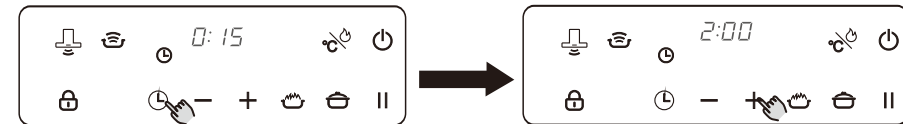

定時解除：

若需取消定時功能，則長按 "🕒" 鍵約1秒，提示聲發出一短聲，同時定時指示燈熄滅，表示定時功能被解除。

煲湯功能：

1. 在待機模式下，按 "🍲" 鍵一次啟動煲湯功能，提示聲發出一短聲，相應的指示燈亮起，火力段數自動設置為8，預設15分鐘，螢幕顯示 "0:15"，按 "+" "-" 鍵進行定時設定，可設定1分鐘~8小時。使用此功能時，另一右(左)爐受調節功率限制，僅能使用火力第1段。

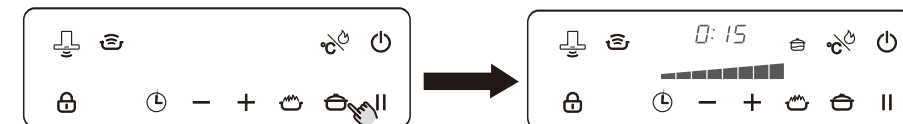

2. 沸騰後火力自動下降到第1段，且提示聲發出一短聲，並且開始倒數，且螢幕顯示 ":" 閃爍。
3. 倒數結束則切斷火力且提示聲發出一長聲，螢幕顯示 "End"。

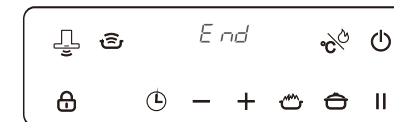

- ※ 使用煲湯功能時，水量建議 0.5 L 以上。不建議使用鋁+導磁複合底鍋具。
- ※ 使用此功能時，建議蓋上鍋蓋避免水份燒乾。
- ※ 濃湯類等濃稠度高之湯品，建議適時攪拌湯品，避免湯底燒焦。
- ※ 當面板顯示 "⚡" 或烹飪區有餘熱時，不要使用煲湯功能。

煲湯解除：



若需取消煲湯功能，則長按 "🍲" 鍵約1秒，提示聲發出一短聲，同時煲湯指示燈熄滅，表示煲湯功能被解除。

暫停功能：

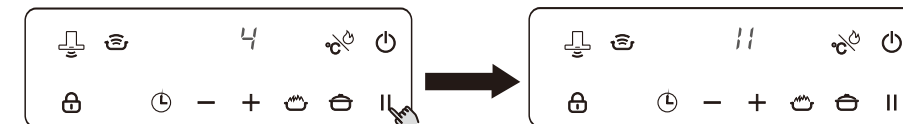
1. 於任何加熱區有進行加熱時，按 "||" 鍵可啟動暫停功能，此時左右爐顯示 "||"，同時加熱、定時等等功能皆暫時停止動作。除暫停鍵及開關鍵外，其餘按鍵皆被鎖定無法操作。
2. 按 "||" 鍵可取消暫停功能，此時顯示恢復暫停前的設定。
3. 暫停功能只能維持10分鐘，超過10分鐘未解除暫停功能，提示聲發出一長聲，將自動關機。
4. 暫停功能啟動時，開關鍵仍可用於關機，當關機後，暫停功能也會解除。



兒童安全鎖：



按住“”約1秒，提示聲發出一短聲，左右爐指示燈亮起，此時除了按“”和“”外，其它鍵都被鎖定(無法操作)，防止誤操作。關機狀態下也可以進行鎖定操作，鎖定後雖然電源開關仍可操作，但其他鍵失效，IH感應爐不能進行加熱，可防止兒童開機加熱，即童鎖功能。

解鎖：

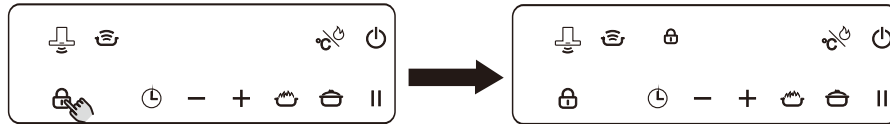
再次按住“”約1秒，提示聲發出一短聲，相應的指示燈熄滅，鎖定狀態被解除。



未置鍋提醒：

1. 有火力狀態下離鍋後，會顯示“”且每1秒叫一短音提示，直到置鍋後繼續運作功能。
2. 若離鍋超過一分鐘則關機。
3. 顯示“”，可能是鍋具太小、沒有置中加熱區等，請參考鍋具的選擇與使用說明。
4. 無功率輸出時，無置鍋提醒功能。

●烹調段數功率

| 左爐(右爐)段數 | 功率 |
|----------|-------|
| 1 | 600W |
| 2 | 1000W |
| 3 | 1400W |
| 4 | 1600W |
| 5 | 1800W |
| 6 | 2000W |
| 7 | 2200W |
| 8 | 2400W |
| B | 3000W |

※ 另一爐最大功率依整體耗電量自動調節。

註：

- 電流勾表測得的電流值為虛功率電流，建議使用功率計測得實際待機功率。







注意

- 取得審驗證明之低功率射頻器材，非經核准，公司、商號或使用者均不得擅自變更頻率、加大功率或變更原設計之特性及功能
- 低功率射頻器材之使用不得影響飛航安全及干擾合法通信；經發現有干擾現象時，應立即停用，並改善至無干擾時方得繼續使用
- 前述合法通信，指依電信管理法規定作業之無線電通信。低功率射頻器材須忍受合法通信或工業、科學及醫療用電波輻射性電機設備之干擾。

鍋具的選擇與使用

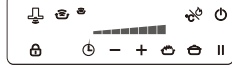
● 適合的鍋具：

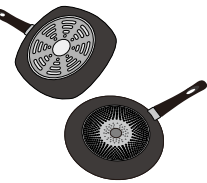
1. 材質：

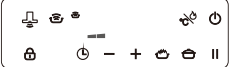
| 鍋具材質 | 圖示 | 鍋具效率偵測 | 烹飪 | | |
|----------------|---|---|--------|------|------|
| | | | 定溫油炸功能 | 煲湯功能 | 煎炒料理 |
| 鐵、鑄鐵、不鏽鋼 |  | 優(8格)  | ○ | ○ | ○ |
| 複合底 | 不鏽鋼  | 尚可(4-6格)  | X | ○ | ○ |
| | 鋁+導磁  | 尚可(4-6格)  | X | X | ○ |
| 純鋁、純銅、玻璃、陶瓷、塑膠 |  | 不可使用(2格)  | X | X | X |

※ 不沾鍋多為複合底，適合煎炒料理，不建議使用定溫油炸料理。

2. 形狀：底部平坦無凹凸的平底鍋。



鍋底平坦的鍋具

3. 尺寸：鍋具底部導磁區直徑最少為120mm。為達到良好的烹調效果，鍋具底部導磁區尺寸盡量與加熱區直徑相符，建議在加熱區直徑±20mm內。前述的120mm是以整面都是導磁材質而言，若有“鍋底參雜其他材質的鍋具”中所述之情況，則選用的鍋底導磁區直徑最少為150mm。

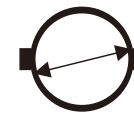

鍋底直徑≥120mm

4.厚度：鍋底厚度至少1mm，使用鍋底過薄的鍋具可能會造成鍋具變形及產生額外的噪音。



鍋底厚度 \geq 1mm

5.鍋徑限制：EG2501G/EG2501GC/EG9500G 無法同時擺放2個240mm 以上鍋具。



鍋具直徑 <240mm

● 不適合的鍋具：

1.材質：鍋底為鋁、玻璃、陶瓷、銅、塑膠等非導磁性材質，皆無法被感應。

注意：市面上各種「節能鍋」不一定可用於IH感應爐，請詳閱節能鍋使用說明，確認適用後再進行烹煮操作。

禁止使用「導熱板」/面板防刮片/矽膠片等材質進行間接加熱。防止導熱不良影響安全。

2.形狀：底部凹凸差距過大、弧形鍋底、鍋底有腳座之平整度不佳之鍋具。



凹陷深度的鍋底



有腳座的鍋底



弧形鍋底

3.尺寸：鍋具底部導磁區直徑小於120mm的鍋具。



鍋底直徑<120mm

4.厚度：鍋底厚度小於1mm。



鍋底厚度<1mm

註：以上所述原則適用於大多數的鍋具，小部分特殊設計的鍋具可能會發生加熱效率差或無法感應的情況。

● 空鍋加熱：

請勿空鍋加熱，空鍋加熱可能造成鍋具或爐具的面板損壞。



注意！

若使用的鍋具底部無法貼平於爐口中心點，將會影響乾燒偵測的安全功能無法發揮作用。於烹煮過程中務必留在現場監看，以免發生危險。

● 適合的放置位置：

使用合適大小的鍋具，從事加熱時鍋具必須放置在面板上加熱區的中央。

● 面板承重：

面板上放置的物品總重量請勿超過18kg。

噪音：

依據不同鍋底的材質、厚度及結構，於加熱時會產生各種不同的噪音，這些噪音是鍋具感應下的正常現象，並不代表產品有問題，對使用者也不會有安全上的危害。

可能產生的噪音：

低鳴聲：發生於大火力加熱時。噪音於火力調小時將會變小或消失。

低沉哨音：發生於空鍋加熱時。噪音於加入水或食物後將會消失。

尖銳哨聲：發生於兩個爐口同時使用大火力加熱時。噪音於火力調小時將會變小或消失。

噠噠聲：發生於開始感應鍋具或將鍋具移開時。噪音於感應確認後將會消失。

劈啪破裂聲：發生於多層材質構造的鍋具，噪音會因食材的多寡及烹調方式而有所不同。

風扇運轉聲：爐具運作時，風扇會於電子系統高溫時啟動，並於停止加熱後持續運轉一段時間。

安全保護

- 電子安全裝置：內建感應裝置即時監測電子線路的溫度。過熱時，自動減少加熱功率。
- 長時工作保護：開機加熱 2 小時內沒有任何操作，則爐具自動關機。
- 設有爐盤自動調節器：加熱後，面板溫度太高時，爐盤將斷續加熱。

安裝須遵守以下說明要求

1. 本產品為高功率產品，為確保使用安全，安裝時須由合格的電工從配電箱配置專線(單獨迴路)至產品安裝處。
2. 流理檯上部的牆和靠近爐具的壁面必須是耐熱的。
3. 用於安裝爐具的層壓板和膠黏劑也必須是耐熱的，以避免發生變質。
4. 在任何安裝方式中，應保證爐底下及爐面後側的空氣能確實的散熱，從而增加爐具工作可靠性。
5. 保護開口：若與溼氣接觸，流理檯所用的層壓板相對容易膨脹，在開口邊緣塗上清漆或專用黏膠來防止任何蒸氣在流理檯下產生的冷凝水。
6. 按規定尺寸在流理檯上開一個長方孔。確保任何一側距離牆面大於50mm，後方大於100mm。
7. 在各種安裝條件下，爐具都需要良好的通風，要確保入氣口及出氣口不被堵塞。
8. 爐具工作面四周30cm的範圍內及工作面垂直上方不要設置其它設備。
9. 電器不得以外加定時器或分離的遙控系統操作。
10. 此產品為家用產品，不可安裝於工業用電轉家庭用電環境，會因電壓不穩造成產品損壞。
11. 為避免因小孩、寵物及干擾等等的因素導致誤啟動引起燃燒的危險，電器於送電後務必將放置於內部的物品取出，於非烹飪期間應避免將配件以外的器具或物品長時間放置於電器內部或上面。
12. 安裝後需將電源線鬆開，不得8字纏繞。

安裝步驟

1. 嵌入式安裝(安置在一個空的櫥具組件上)：在需要安裝爐具的櫥櫃上按尺寸上開一安裝孔(如圖一)(與牆壁的深度注意應超過100及30mm)。

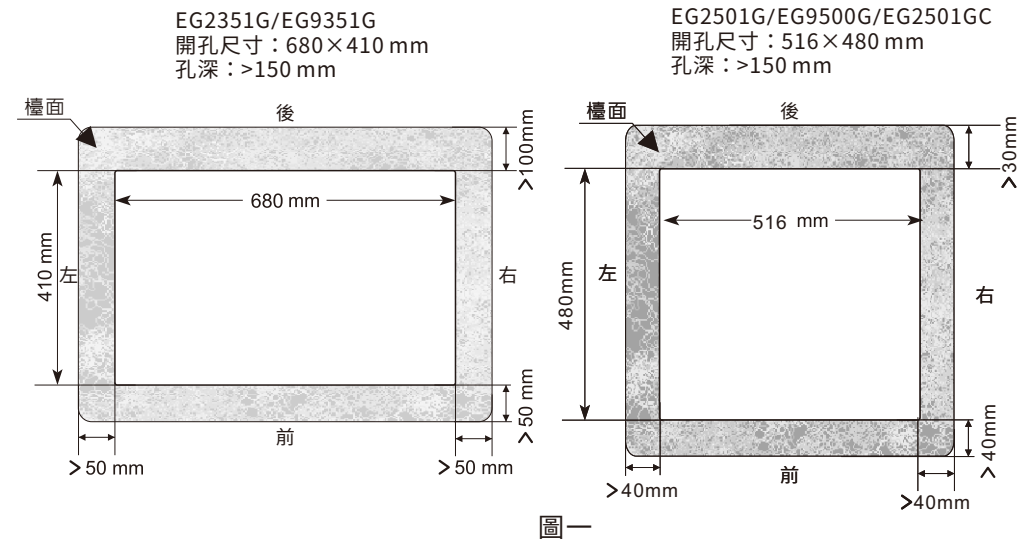

- 安裝位置的周圍若為可燃性建材，如木製或塑膠牆壁等等場所，爐邊要距離可燃性建材至少100mm以上。若爐具周圍與易燃物沒有充分的空間時，請安裝隔熱板；但與金屬板貼合之易燃物所製牆壁，仍應保持足夠100mm以上的距離。(若周圍材料為不易燃，100mm的限制則非必要)

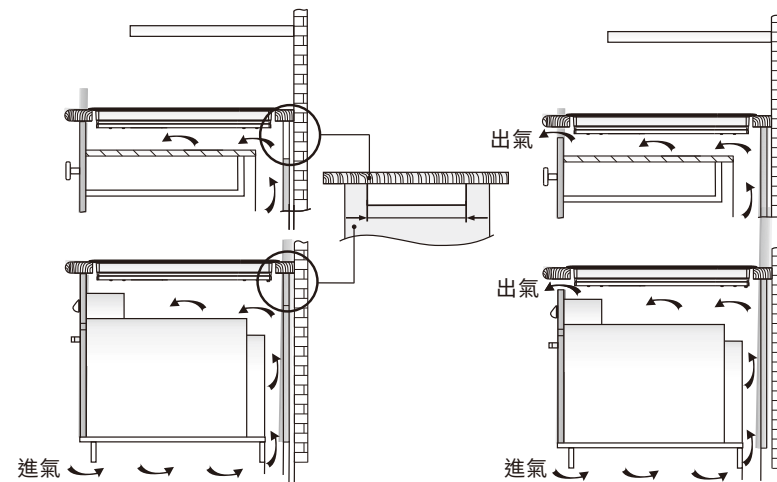

- 將爐具面板下部用所贈防水膠條貼好。

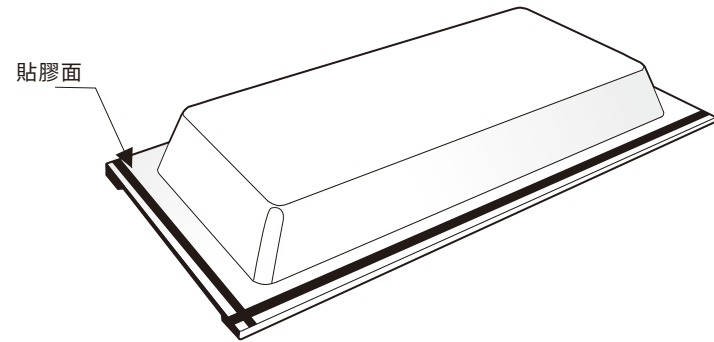

- 將貼好防水膠條的爐具放入開孔中，電源線插頭插入對應的插座中，通電即可正常使用。
(勿使用矽利康silicone封膠)

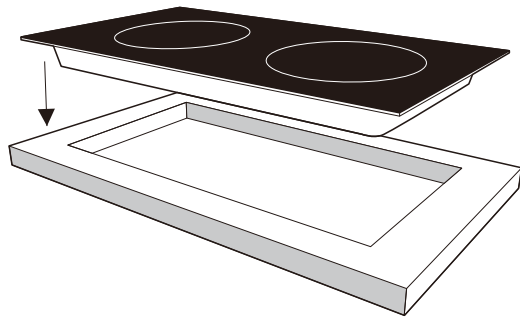

清潔與保養

- 爐具周圍請勿放置易燃物或酸性鹼性物品，以避免酸、鹼對爐具中電路的腐蝕，影響爐具壽命。
- 請勿用水直接沖洗機體，可用軟布沾水擦拭。
- 鍋具底部注意盡量不要摩擦加熱區的玻璃表面，以免劃損(加熱區玻璃表面劃損不影響爐具的適用)。
- 不得使用蒸氣清潔器，進行清潔工作。
- 每次用完爐具，等爐具冷卻後即開始清理工作，避免污漬累積造成爐具表面損毀。

下表介紹幾種常用污漬清潔方法：

| 污漬種類 | 清潔方法 | 使用工具 |
|---------|-----------------------|----------|
| 少量 | 用熱水完全濕透要清潔的區域，然後清潔乾淨 | 清潔用軟布或海綿 |
| 積聚的燃燒污漬 | 用熱水完全濕透要清潔的區域，然後清潔乾淨 | 清潔用軟布或海綿 |
| 頑固污漬 | 用熱的白醋倒在污漬處，讓其作用後用軟布擦拭 | 白醋或清潔膏 |

若發現玻璃表面有變色,常是由於不當使用或清潔不當造成的，但通常不影響其正常功能。變色可能來自於鍋具空燒、使用腐蝕性清潔劑、或清潔劑殘留等原因。



爐具使用後，玻璃面板加熱區域溫度頗高，等高溫警示燈"⚡"熄滅再進行清潔。

產品使用年限：

本產品零部件均符合國家安全檢驗認證，但經長期使用後會有老化情形，建議產品使用五年進行產品汰換，若未更換新產品而持續使用造成自身或他人之損害，本公司概不負任何責任。

簡易故障的判別和排除

由於本機採用了最先進的微電腦檢測控制技術，所以在爐具工作中出現的有些現象不一定代表有故障，請先按以下說明檢查一下。

| 序號 | 現象 | 可能原因 | 解決方式 |
|----|------------------------|---|---|
| 1 | 當您關閉爐具電源後，風扇持續工作一段時間。 | 電子系統冷卻中。 | 正常現象。 |
| 2 | 爐具工作一段時間，停機不工作，顯示"E4"。 | 爐具使用環境溫度過高，檢查一下週圍是否有發熱器具。 | 改善環境通風條件。 |
| 3 | 爐具停機不工作，顯示"E6"。 | 過熱保護偵測裝置故障。 | 請與客服中心聯絡。 |
| 4 | 爐具工作一段時間，停機不工作，顯示"E3"。 | 空鍋乾燒造成爐面溫度過高。 | 拿開空鍋或被加熱物體，待爐具加熱區表面冷卻後，可繼續啟動。 |
| | | 被加熱物體溫升過高。 | |
| 5 | 爐具停機不工作，顯示"E5"。 | 使用不適合之鍋具，請參閱P.8不適合鍋具第2點。 | 使用適合之鍋具。(請參閱P.8) |
| | | 爐具面板過熱保護偵測裝置故障。 | 請與客服中心聯絡。 |
| 6 | 爐具顯示"E7"。 | 湯汁溢出到操作面板或有異物覆蓋到操作面板。 | 1. 清潔、去除操作面板異物。 2. 請與客服中心聯絡。 |
| 7 | 爐具顯示"E1"或"E2"。 | 供電電壓過低或過高。 | 請先確認供電是否正常，若供電正常爐具卻無法正常動作，請與客服中心聯絡。 |
| 8 | 爐具蜂鳴聲持續響約1分鐘後，停機不工作。 | 1. 使用了不適合的鍋具。 2. 使用了較新款的鍋具，底部非整面都是導磁材質，導致感應面積不足。 | 1. 請參考"鍋具的選擇與使用章節"。 2. 改用底部面積較大的鍋具，建議最小鍋徑+3cm以上。 |
| 9 | 感應爐發出嗡嗡、滋滋、尖哨等等的噪音 | 鍋具多層材質及構造因感應發出各種震動及感應聲。 | 1. 降低火力段數，可減少噪音。 2. 使用鐵鍋、鑄鐵、搪瓷鍋等等單一材質的鍋具，可減少噪音。 |

保證卡

- 自購買日起保固一年。正常使用下發生故障，可享櫻花服務人員SAKURA i Care免付費到府檢修；但購買之商品使用於營業用途、商業租賃或經第三人維修者，不在免費維修範圍內。
- 產品逾保固期，或保固期內之天災/地變/不可抗之災禍與人為因素等申請維修，將酌收服務費與零件費用。
- 台灣區瓦斯器材公會建議每五年須更新產品，以確保使用安全。本產品零部件均符合國家安全檢驗認證，但經長期使用後會有老化情形，若未更換新產品而持續使用造成自身或他人之損害，本公司概不負任何責任。
- 為了確保您的權益，請記得加蓋經銷商章，並填寫購買(安裝)日期，妥善保管。
- 建議您可掃描產品機身QR CODE或上網www.sakura.com.tw註冊成為會員並登錄產品序號，以保障您的權益。

用戶姓名/

地 址/

品 名/

製造號碼/

安裝日期/

經 銷 處/



台灣櫻花股份有限公司

台中市大雅區42854雅潭路四段436號

服務專線 0800-021818

www.sakura.com.tw



全台服務電話

台北：(02)26942345 新竹：(03)5315112 台南：(06)3554563 宜蘭：(03)9518411 澎湖：(06)9219133
基隆：(03)25658568 中彰投：(04)25658568 高雄：(07)7862555 花蓮：(03)8522346 金門：(082)332040
桃園：(03)3522190 嘉義：(05)2373826 屏東：(08)7374777 台東：(089)321547