

svago

壁掛式排油煙機

VDR7191安裝使用說明書

感謝您購買 svago 產品。

- 使用前請詳閱本使用說明書，並正確使用。
- 從購買處取回產品時，請務必一併確認保證書已記錄必要之事項。
- 因產品後續設計研發或功能不斷改善之原因，產品本體規格與說明書內容或有不同，請以實務為準。
- 請妥善保存本說明書，以利後續清潔保養或維修參考用途。

一、外型尺寸.....	01
二、部品名稱.....	02
三、安裝原則.....	03
四、安裝施工說明.....	04
五、使用方法.....	05
六、使用注意事項.....	10
七、日常檢查與保養.....	11
八、異常狀況處理.....	13
九、配線圖.....	14
十、性能表.....	15

■ VDR7191XL/XXL

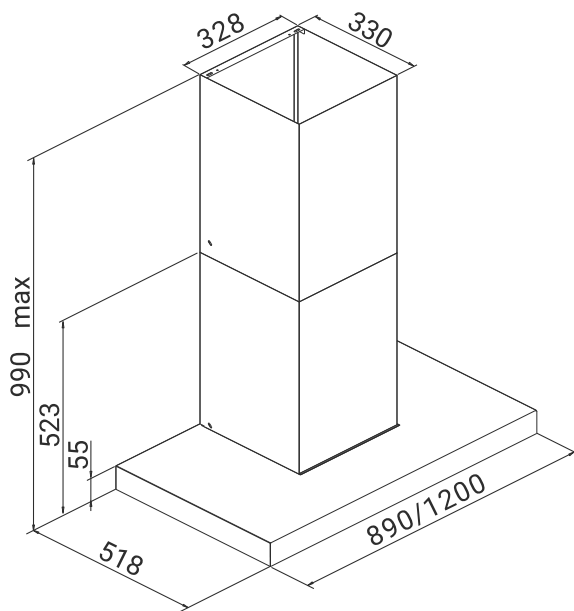

- 1.機身底部至掛勾螺絲鑽孔高度349mm
- 2.掛勾螺絲孔中心距離273mm
- 3.風管護罩高度(上477/下477mm)
- 4.安裝空間限制，機體下緣到出風口中心點最小高度570mm

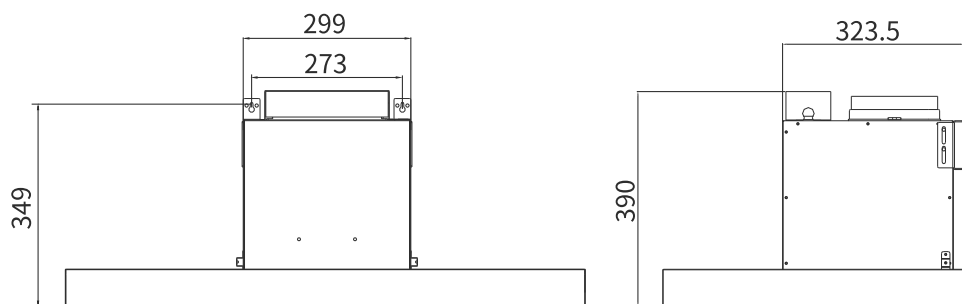



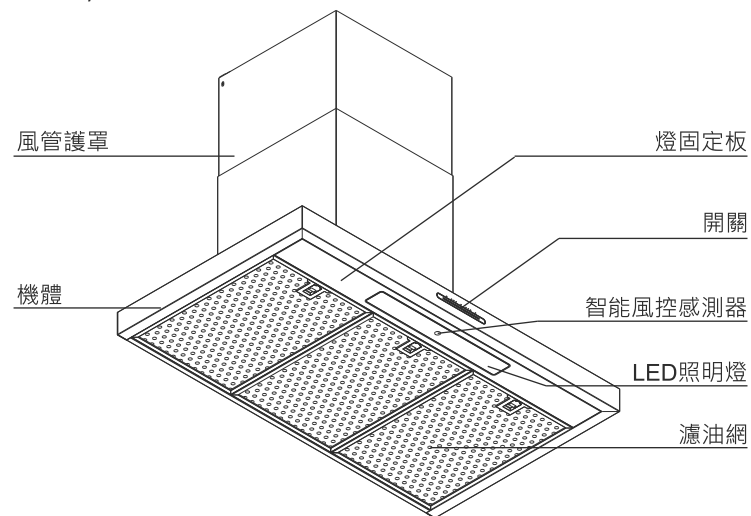



■ VDR7191XL/XXL

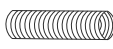

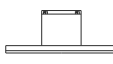
※本圖僅作部品名稱之標示，與實物不符，請依實物為準。

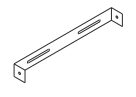
■ 隨貨包裝中應含有下述配件。

項次	名稱	簡圖	數量	項次	名稱	簡圖	數量
1.	鋁風管	 規格6"	1支	5.	說明書		1本
2.	安裝施工圖		1張	6.	附件包	1.木螺釘D4 x 32L x 6 2.自攻螺絲D4 x 12L x 2 3.1/4"字號 x 6 4.塑膠十字螺絲 x 2 5.膠帶條 6.安裝施工圖 	1包
3.	QRcode 回函教學卡		1張	7.	護罩固定座		1個
4.	修飾板		1個	8.	電源轉接組		1包

1. 排油煙機安裝之周圍，應避免門窗過多而產生空氣對流太大，則無法發揮其除排煙之效果。(圖3-1)

2. 排油煙機需安裝於爐台之正上方。(圖3-2)

3. 安裝後之機體不能歪斜應保持水平，否則導油盤內積油將傾向單邊而溢出機體外。(圖3-3)

4. 排風出口至機體之距離應盡量避免過長，以免氣流擠壓於管內，影響其排風效果。

5. 排油煙機之安裝高度係以爐面至機體前緣端面之距離，參考高度為65-70cm，並適當調整以使廢氣完全排出。(圖3-4)

註：上述安裝高度，可能因環境因素造成機體金屬外殼低於65cm，惟須確保機體較低部位，不會因受熱變形而觸及機體內帶電部位。

6. 排氣管安裝時，其排出口方向不得將排出油煙釋放至瓦斯或其他燃料之排氣通道。

7. 電氣安裝：

(1) 電源一定要用額定電壓(110V-60Hz)

(2) 本油機電源線為含接地線功能之3P插頭，請安裝時使用相同規格之接地插座。並確認機體確實達到接地功能。

(3) 若為非標準3P插座，請使用附件之電源轉接組接地。

8. 排油煙機之排氣管是由機體正後方牆壁排氣孔排出；排氣孔中心位置距離除油煙機底部需保留570mm以上。(圖3-5)

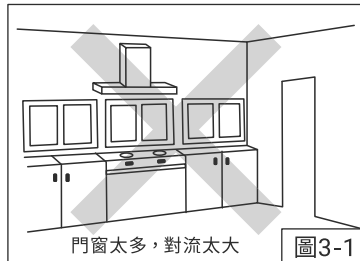

門窗太多，對流太大 圖3-1



圖3-2



圖3-3

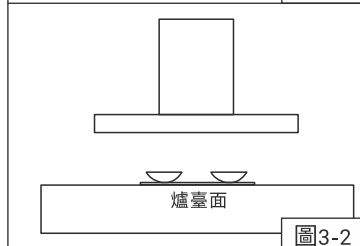

圖3-4

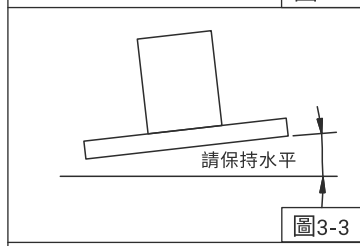

圖3-5

1 打開紙箱檢視換網卡、說明書、鋁風管、風管座...等附屬配件是否齊全。

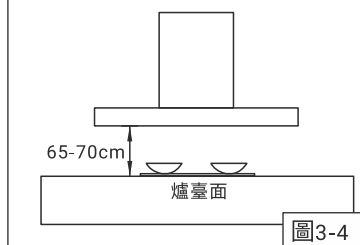
2 安裝前先接上電源，測試操作開關上之各項功能是否正常(馬達運轉、照明)。

3 在已選定的安裝位置上，將安裝施工圖貼上以1/4" 鑽頭鑽孔，將孔塞(俗稱塑膠栓)塞入孔內，並於配合施工圖吊鉤鑰匙孔旁邊之孔位鎖上4支木螺釘，且於機體後方黏貼阻煙條。

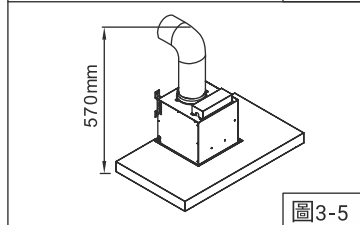
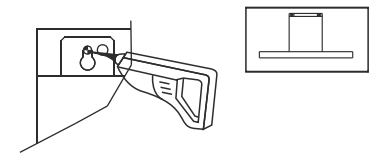

4 將機體懸掛於自攻螺絲釘上，機體要保持一定的水平。(請參閱安裝原則第3項敘述)

鋁風管與風管座
接合處須貼膠帶

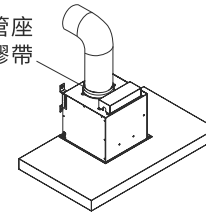

5 將鋁風管套入風管座，於接口處纏繞電工膠布；然後將上下風管護罩套入風機組，再取附件包中十字螺絲，自兩側鎖入下風管護罩螺絲孔鎖固後，從風管護罩側面取下修飾板，嵌入頂板與護罩間隙中。

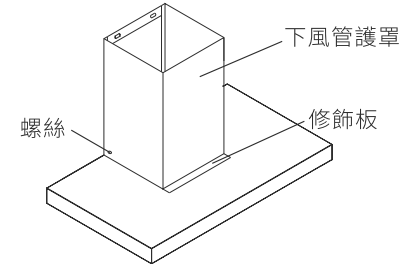

6 鎖固下風管護罩後，拉伸鋁風管至所需長度，並將出口端固定於牆壁上之預設排氣孔上。

7 將上風管護罩垂直拉至所需位置，以此比對上風管護罩固定位置，以筆繪固定點，再以1/4"鑽頭鑽孔，將塑膠栓塞入孔內，用Ø4x32L木螺釘將固定座定位於牆上，再用Ø4x12L螺絲將上風管護罩固定於固定座上。

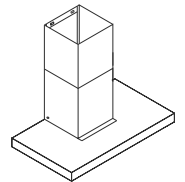

8 機體安裝完成後，請務必做好接地工作。

警告： 未依據說明書安裝螺釘或固定裝置可能存在觸電之風險。

■ 操作面板

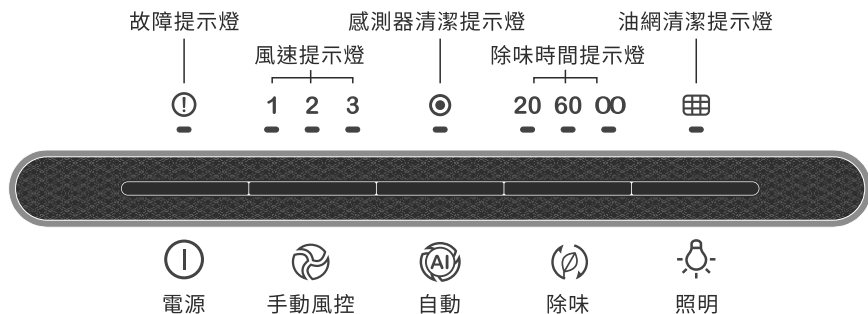

① 電源鍵: 開 / 關閉電源切換; 電源鍵恆亮代表處於關機狀態。

Ⓐ 自動鍵: 自動按鍵恆亮狀態下代表處於待機偵測模式, 自動偵測爐面狀態來預判除油煙機僅維持待機模式或須開啟自動運轉模式, 無須手動操作。

* 自動模式中, 按壓自動鍵無法切換風速選擇。

Ⓒ 手動風控鍵: 自動模式下按壓此鍵, 即可切換為手動模式風速設定。
手動除味模式下按壓此鍵, 即可切換除味風速。

Ⓓ 除味鍵: 非關機狀態下按壓此鍵, 即可切換為手動靜音除味時間設定。

Ⓔ 燈光照明鍵: 獨立按鍵功能, 不論油機是否作動中, 皆可開/關。

■ 設定與使用操作說明

初次上電

初次或每次插上電源插座送電時, 照明燈閃亮一下後熄滅, 進入關機狀態, 此時電源按鍵恆亮。



自動模式功能說明

1. 關機狀態下按壓電源按鍵 ①, 電源按鍵橘燈滅, 自動按鍵恆亮, 進入預設之自動模式待機狀態; 油煙機將24小時待機偵測, 不須再手動操作或關閉電源。

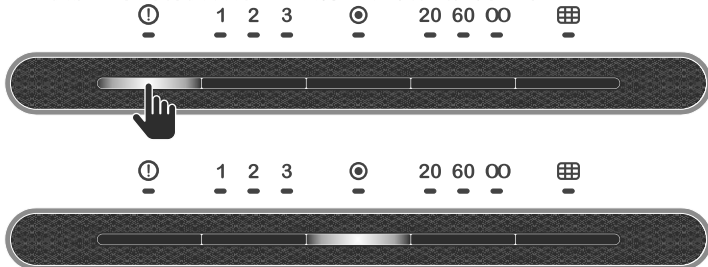

■ 設定與使用操作說明

2. 自動模式下, 抽油煙機會根據溫度變化自動啟動中速運轉後, 並調節最適風量, 風速提示燈恆亮顯示當下風量。不須另外手動操作。

自動模式下低速運轉狀態(風速提示燈-低速恆亮):



自動模式下中速運轉狀態(風速提示燈-中速恆亮):



自動模式下高速運轉狀態(風速提示燈-高速恆亮):



自動模式下Turbo運轉狀態(風速提示燈-低速、中速和高速皆恆亮):



3. 煮食結束後, 油煙機將自動切換至低速運轉 (此時風速提示燈-低速恆亮), 2分鐘後風速提示燈滅, 進入靜音除味 (微速) 模式, 20分鐘除味時間提示燈恆亮。



4. 倒數20分鐘結束後, 除味時間提示燈滅, 進入自動模式待機狀態。待下次偵測到熱源後, 再次開始啟動調節最適風量→靜音除味→待機之循環。



* 自動模式下, 料理後瓦斯爐餘溫、人/寵物的接近、環境溫度變化或陽光照射.....等, 皆可能使油煙機自動啟動中速運轉, 並淨化煮食空間之空氣, 若無繼續進行料理行為, 油煙機將於2分鐘內自動回到待機。

* 智能風控原理為偵測爐面溫度變化, 會因不同的爐台規格、料理習慣及使用鍋具而影響油煙機反應。若搭配IH爐(電磁爐), 請適時切換手動模式。

* 若需進行長時間低溫小火煮食時(如悶、滷、熱菜、湯料理及燒開水)由於鍋具遮避火源面積大導致熱能變化緩慢需較長時間才能開啟及變化, 此時建議可切換為手動模式。



■ 設定與使用操作說明

手動模式功能說明

手動風控

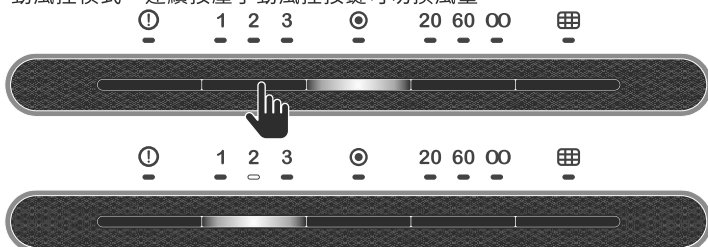
- 1.自動模式狀態下按壓手動風控按鍵,自動鍵按鍵橘燈滅,手動風控按鍵恆亮,即可切換為手動風控模式。連續按壓手動風控按鍵可切換風量。



- 2.自動模式待機狀態下,按壓手動風控按鍵,風速預設為中速開始切換。
- 3.自動模式低、中、高速運轉狀態中,按壓手動風控按鍵,風速則由自動模式當下之風量開始切換。
- 4.自動模式除味(微速)狀態下,按壓手動風控按鍵,風速預設為低速開始切換。

手動模式下低運轉狀態(風速提示燈-低速恆亮):



手動模式下中速運轉狀態(風速提示燈-中速恆亮):



手動模式下高速運轉狀態(風速提示燈-高速恆亮):





手動模式下Turbo運轉狀態(風速提示燈-低速、中速和高速皆恆亮):



※Turbo運轉僅能維持6分鐘,6分鐘後自動切換回高速持續運轉。

■ 設定與使用操作說明

手動除味

- 1.任何狀態下(除關機),按壓除味按鍵,手動風控/自動按鍵橘燈滅,除味按鍵恆亮,即可切換為手動除味模式。預設為20分鐘延時,此時20分鐘除味時間指示燈恆亮。
- 2.再次/連續按壓除味按鍵,可進行靜音除味時間設定。

手動除味模式下,除味20分鐘狀態(20分鐘除味時間提示燈恆亮):







手動除味模式下,除味60分鐘狀態(60分鐘除味時間提示燈恆亮):





手動除味模式下,除味無限循環狀態(無限循環除味時間提示燈恆亮):



- 3.若選擇20分鐘及60分鐘,倒數結束後,除味按鍵橘燈滅及除味時間提示燈滅,自動按鍵燈恆亮,即進入自動模式待機狀態。
- 4.若選擇無限循環狀態下,須再另行按壓電源按鍵或自動按鍵才能結束除味模式。
※無限循環狀態下,按壓電源按鍵進入關機狀態。
※無限循環狀態下,按壓自動按鍵則進入自動模式啟動中速運轉後,並調節最適風量。
- 5.手動除味模式下,按壓手動風控按鍵(手動風控按鍵不亮),可設定除味風量為低速,低速風速LED指示燈恆亮,此時除味時間仍繼續倒數計時中,倒數結束後即進入自動模式待機狀態。



- 6.再次按壓手動風控按鍵(手動風控按鍵不亮),可依序調節除味風量低速→中速→高速→低速→...等循環,風速指示燈也會依其風量而隨之變換。
- 7.手動除味模式下,除味風量為低、中、高速時,按壓恆亮的手動除味按鍵,可切回微速除味20分鐘狀態,風速指示燈滅,20分鐘除味時間LED提示燈恆亮;再次/連續按壓手動除味按鍵,可進行除味時間設定。

■ 設定與使用操作說明

照明功能

1. 在關機、待機或是油煙機做動的情況下，皆可按壓照明按鍵 ，開 / 關照明燈。燈光為獨立功能，不影響油煙機做動。



- ※ 照明按鍵恆亮，油煙機照明燈開啟狀態。
- ※ 照明按鍵不亮，油煙機照明燈關閉狀態。

故障提醒

1. 油煙機故障時，請洽詢客服人員並通報維修。
2. 油煙機在開機的任何狀態下故障時，除照明按鍵及照明燈不受影響，其餘所有運轉動作、按鍵燈及提示燈皆會停止和熄滅，並出現故障提示燈閃爍後自動關閉油煙機，進入關機狀態。

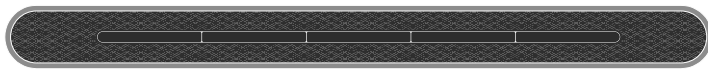

清潔提醒

1. 進行油煙機任何清潔時，請務必先關閉電源，並拔除插頭。
2. 感測器清潔提示燈閃爍:提醒須進行自動風控感測器清潔，以維持感測器敏銳度。

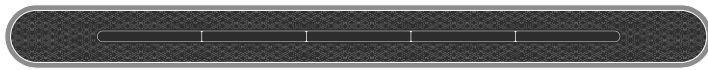

3. 油網清潔提示燈閃爍:提醒需進行油網更換，以維持濾油/排煙能力。

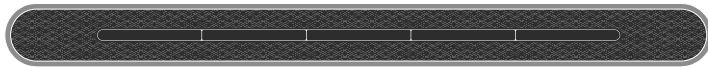

4. 清潔時間到時會自動進行提醒，清潔提示燈閃爍5分鐘後自動回到待機模式並重新計次。如未到清潔時間而先自行清潔，此時仍會依原自動偵測時間到而提醒，按壓任一按鍵即可進行解除。



- 為防止因為不當操作使產品受到損害或您自己、其他使用者受傷，在開始使用除油煙機之前，請留意下述列舉的安全事項。
- 本電器不預期供生理、感知、心智能力、經驗或知識不足之使用者(包含孩童)使用，除非在對其負有安全責任的人員之監護或指導下安全使用。
- 孩童應受監護，以確保孩童不嬉玩電器。

基本注意事項：

1. 維修保養前，需先關閉電源、移除電源插頭後方可執行。
2. 禁止於開機模式進行維修保養，避免誤判造成啟動。
3. 避免使用異物堵住入風口；當有異物堵塞時，機器會啟動安全保護停止運轉，需關閉電源，清除異物後方能啟動。
4. 非專業人員嚴禁本機內部拆卸。
5. 排氣管安裝時，其排出口方向不得將排出之油煙釋放至瓦斯或其他之燃燒之排氣通道釋出。
6. 須遵守排氣排放的相關規定。
7. 未依據說明書安裝螺釘或固定裝置可能存在觸電之風險。

用火相關注意事項：

1. 嚴禁鍋中燃火(當烹調燒酒雞之類食物，嚴禁鍋中燃火，以免燒壞機體)。
 2. 當排油煙機與瓦斯或其他燃料同時使用時，室內應有良好的通風。
 3. 若未依說明書執行清潔可能引起火災之危險。
 4. 不可在除油煙機下方直接燃燒。
- 注意：當與烹飪器具一起使用時，可觸及部件可能變熱。

機體清潔注意：

1. 機體嚴禁用水直接沖洗或浸泡在水裡，以免產生漏電或損壞馬達。
2. 外觀機體嚴禁使用強酸或強鹼之清潔劑浸泡清洗；建議使用洗衣粉、肥皂粉、洗碗粉、沙拉脫清洗。

濾油網拆卸 / 清理：

1. 當拆洗濾油網時，請勿開機使用。
2. 清洗濾油網時建議使用洗衣粉、肥皂粉、洗碗精等中性清潔劑清洗。
3. 清洗濾油網時請使用柔軟抹布或海綿，不可使用硬質絨刷球或菜瓜布，以免造成刮痕。

環保回收注意

1. 本公司產品使用壽命結束時，請將該產品分類送至一般資源回收處或政府指定回收站。
2. 產品內若有使用電池，將耗盡電力的電池取下送至政府指定的電池回收站，此舉能為環保盡一份心力。
3. 產品安裝後，若有對環境不友善的廢棄物(例如保麗龍)，請依政府垃圾分類規定丟棄，為環保盡一份心力。

日常保養重於維修：

※為發揮本機最佳性能，延長其使用壽命，應經常注意保養。

※保養維修時應將插頭拔掉，切斷電源！

1. 常保持機體外部潔淨：

使用後請用乾布或沾有中性清潔劑之抹布擦拭濾油網、機體外殼及排氣管等表面，並於使用後將集油杯進行清潔，經常清潔機體各處，以保持其美觀、衛生。

2. 拆除濾油網清潔：

注意：為避免濾油網意外地掉下和衣服沾染油漬，必需以雙手拆除濾油網。

(1) 濾油網之裝拆：

用雙手承托濾油網，往下推動鎖扣至底使濾油網鬆開。(圖10-1)；

將濾油網傾斜，再將向下取出(圖10-2)。



圖10-1



圖10-2

(2) 油煙機使用過久後會積油於濾油網內，因此應視實際情況，

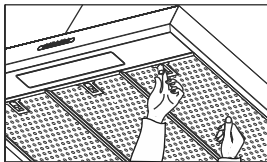
最好每半個月清洗一次，請勿超過一個月，以免不易清洗潔淨。

(3) 清洗時可使用性質溫和的清潔劑。除手洗外，也可用洗碗碟機，但應選用低溫、短促的清洗程序。

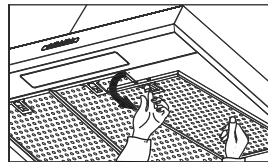
(4) 清洗後將濾油網晾乾後再重新裝回機體使用。

※為避免造成運轉而產生共振，濾油網安裝至機體時請落實卡扣回彈。

3. 更換LED燈：

請洽經銷商至府上更換

(1) 更換LED燈前，必需將電源切斷和確定LED燈已經冷卻。

(2) 依"拆除濾油網清潔"步驟進行濾油網卸除。

(3) 使用螺絲起子將燈板兩側及中間螺絲卸下，取下燈固定板(圖11-1)。

(4) 拔除LED燈接線組後，將LED燈推出(圖11-2)。

(5) 更換新零件後，再接上LED燈接線組，並將LED燈推回燈固定板固定。

(6) 將燈固定板鎖回機體固定。



圖11-1



圖11-2

4. 智能風控感測器清潔(圖11-3)：

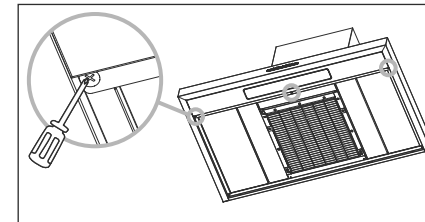
(1) 建議煮食完隨手擦拭。

(2) 若已達感測器清潔時間，感測器清潔提示燈閃爍，進行清潔擦拭後可按任一鍵，即可解除清潔提醒；或於5分鐘內自動關閉清潔提醒。

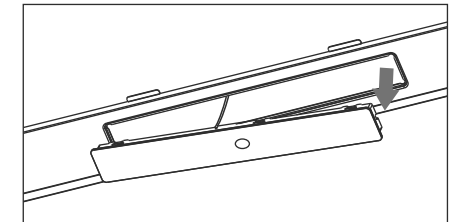
(3) 請務必定期進行感測器清潔，以免影響偵測靈敏度。

(4) 若有斷電情形，清潔提醒時間將重新累計。

(5) 需使用中性清潔劑之抹布，輕輕擦拭感測器表面。



圖11-3

1. 使用中發現異常狀況時，請將開關電源切掉，並洽各區經銷及服務人員。
2. 處理異常狀況時，請將開關電源切掉。

狀況	原因及處置方法	使用工具
電源線損壞	若電源損壞時，必須由製造廠或其服務處或具有類似資格的人員更換以避免危險。 ※就近洽櫻花分公司服務站或經銷商至府上維修。	十字起子 尖嘴鉗
馬達驅動故障提醒	1.馬達故障無法運轉，故障提示燈閃爍2次停一秒，連續5循環。 2.馬達端子接線斷線或短路： A.拔除電源。 B.檢查馬達相位迴授線材，是否有斷掉或短路。 C.重新送電運轉。 D.狀況排除之後仍出現異常，請洽服務站。 3.馬達堵住/馬達線短路： A.拔除電源。 B.轉動風扇查看有無卡死狀態。 C.馬達無卡死狀態，重新送電運轉。 D.檢查馬達線是否有破損現象。 E.狀況排除之後仍出現異常，請洽服務站。	十字起子
主板通訊異常故障提醒	1.故障提示燈閃爍3次停一秒，連續5循環。 3.接線或開關損壞：否有破損現象。 A.檢查開關訊號線是否脫落。 B.接線正常，檢查開關是否損壞。 C.重新送電運轉。 D.若狀況未排除，請洽服務站。	十字起子
智能風控感測器故障提醒	1.故障提示燈閃爍4次停一秒，連續5循環。 2.請切換手動風控模式。 3.接線或感測器損壞：否有破損現象。 A.檢查感測器接線是否脫落。 B.接線正常，檢查感測器是否損壞。 C.重新送電運轉。 D.若狀況未排除，請洽服務站。	十字起子
機體震動	1.查看馬達是否鎖緊。 2.如馬達已鎖緊，則是風葉受損，不平穩轉動時會產生震動，應更換風葉。	十字起子
吸力不強	1.除油煙機與爐面的距離太高。 2.除油煙機周圍環境門窗通風多，對流太大。 3.除油煙機裝置在窗戶處所導致，最好在除油煙機後面下方放一塊三角夾板，與除油煙機後部對齊，遮其窗戶之凹處。 4.參考安裝原則及安裝注意事項進行安裝。	
機體裝設歪斜	1.如係左右歪斜則由吊鐵調整左右高度。 2.如係向前傾斜，則由自攻螺絲再行鎖入牆壁，(釘身大約0.5~1公分於壁外)，或查看吊鐵固定於機體的螺絲是否鬆落。	十字起子

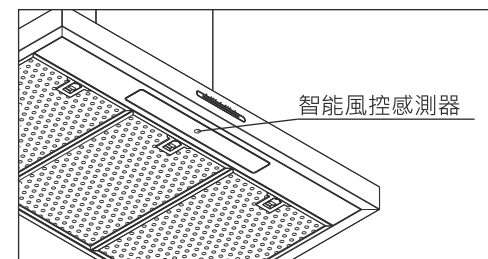
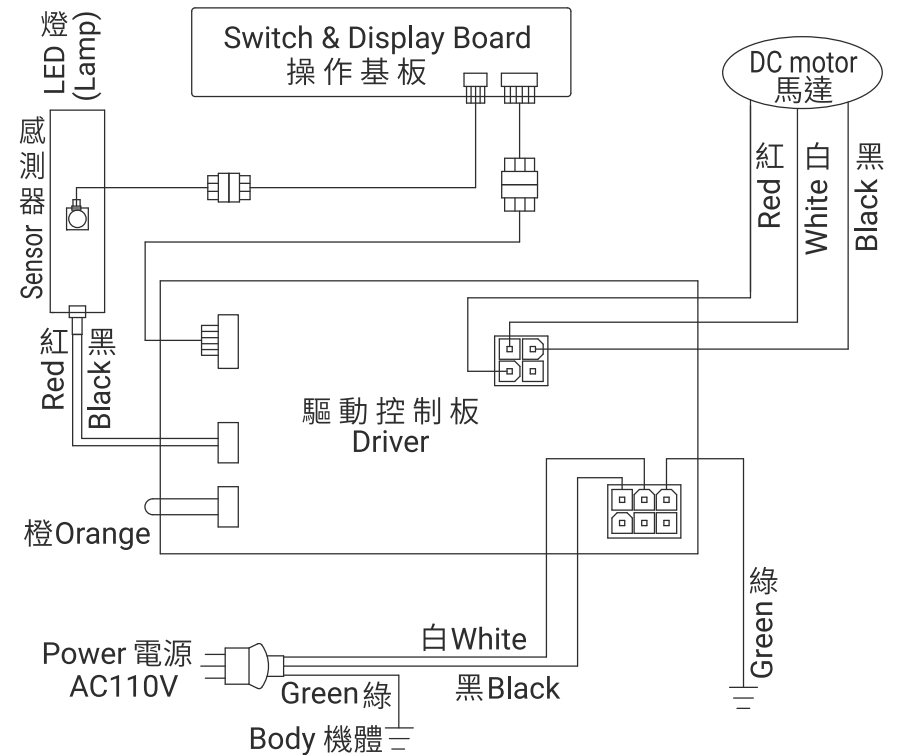

性能表

機 型	VDR7191XL	VDR7191XXL
機體尺寸(mm) (WxDxH)	890x518x523	1200x518x523
淨 重 (kg)	19.5 kg	21.5 kg
額定電壓/頻率	110 V ~ / 60 Hz	
傳動方式	DC直流變頻馬達	
出風口徑	Ø 150 mm	
照 明	LED 燈 2 W	
調 速	Turbo / 高速 / 中速 / 低速 / 微速(靜音除味)	
風量 (m ³ /h)	Turbo: 990, 高速: 750, 中速: 600, 低速: 420, 微速(靜音除味): 240	
消耗功率(W)含燈	230	

本產品遵守台灣限用物質(RoHS)法令規章, 揭露路徑: [svago官網\產品介紹\排油煙機\選擇XX型號\內有 RoHS 文件](#) (台灣櫻花-進口精品svago官網 www.svago-kitchens.com.tw)

保證卡

- 自購買日起保固一年。正常使用下發生故障，可享櫻花服務人員 Sakura i Care 免付費到府檢修；但購買之商品使用於營業用途、商業租賃或經第三人維修者，不在免費維修範圍內。
- 保證逾期如有故障或交換零件，酌收工本費。保證期限內如因天災、地變、不可抗拒之災禍或人為因素等，致使零件損壞，零件酌收材料費。
- 為了確保您的權益，請記得加蓋經銷商章，並填寫購買 (安裝) 日期，妥善保管。
- 建議您上網 www.svago-kitchens.com.tw 或撥打 0800-021818 服務專線註冊成為會員並登錄產品序號，以保障您的權益。

用戶姓名 / _____

地 址 / _____

品 名 / _____

製造號碼 / _____

安裝日期 / _____

經 銷 處 / _____



台灣櫻花股份有限公司

台中市大雅區42854雅潭路四段436號

服務專線 0800-021818

www.svago-kitchens.com.tw



全台服務電話

台北：(02)26942345
基隆：(03)3522190
桃園：(03)3522190

新竹：(03)5315112
中彰投：(04)25658568
嘉義：(05)2373826

台南：(06)3554563
高雄：(07)7862555
屏東：(08)7374777

宜蘭：(03)9518411
花蓮：(03)8522346
台東：(089)321547

澎湖：(06)9219133
金門：(082)332040