



櫻花嵌入式微波蒸烤箱

E8891 安裝使用說明書

感謝您購買台灣櫻花產品。

- 使用前請詳閱本使用說明書，並正確使用。
- 從購買處取回產品時，請務必一併確認保證書已記入必要之事項。
- 因產品後續設計研發或功能不斷改善之原因，產品本體規格與說明書內容或有不同，請以實物為主。
- 請妥善保存本說明書，以利後續清潔保養或維修參考用途。

F74-A542

SAKURA *iCare*

為了堅持不變的守護，我們積極擁抱改變。櫻花服務全面升級，掃描QR Code，即刻進入 SAKURA iCare：全新CRM系統建構專屬履歷，提前洞察所需；UCC平台讓我們傾聽心聲，不錯過重要訊息；精準GPS系統讓我們即時行動滿足需求。

SAKURA iCare以創新的智能化服務，讓你輕鬆享受美好生活，並因為對你的時刻在乎，我們提供「永久」、「免費」的五大服務，為你的生活創造永恆不變的安心守護！

■ 五大服務 永久承諾

本著一輩子的服務精神，每年提供用戶五大永久承諾，給予無微不至的安心照顧。

● 永久免費送安檢(報名預約)

業界唯一熱水器永久免費安全檢查，每年九到十一月免費報名，櫻花便派遣專業人員到府為熱水器、管線、周邊環境做安全檢查。唯有「熱水器+安檢」，才是真正安全的熱水器。

● 永久免費油網送到家(登錄回函)

只要登錄會員資料(電話、上網)，便提供永久免費油網送到家，讓除油煙機清理更便利，吸力常保如新。

● 永久免費淨水器健檢(報名預約)

每年六到八月免費報名，便有櫻花原廠到府服務，包含機體、水路、水質檢查，讓家人喝的水健康安心。

● 永久免費廚房健檢(報名預約)

每年五月免費報名，包含水路系統、瓦斯管路系統、電器配備電路系統、櫃體門板系統、功能五金系統檢查，照顧你家廚房一輩子。

● 永久免費空間健檢/更新規劃(報名預約)

每年免費報名，提供施作空間健檢包含門板、把手、吊櫃等檢查，讓櫻花家居持續優化你的生活體驗。







免費服務專線：0800-021-818 www.sakura.com.tw

- 永久免費送安檢
- 永久免費油網送到家
- 永久免費廚房健檢
- 永久免費淨水器健檢
- 永久免費空間健檢/更新規劃



使用安全須知.....	02-06
開箱後的檢查.....	07
產品安裝.....	08
安裝示意圖.....	09-10
微波爐用具的選擇.....	11
微波配件的使用.....	12
控制面板及功能.....	13
操作程序及功能.....	14-19
自動烹調食譜.....	20-27
維修前需知.....	28
產品的保養.....	29
產品規格.....	30
故障排除.....	31
保證卡.....	32

▲ 安全警告







感謝您選購我們的產品，為使您的嵌入式微波蒸烤箱發揮最大功效，我們建議您：

標示的說明	目標的說明
 危險 使用錯誤會導致重傷	 此標誌是禁止的意思 禁止的內容在圖標、圖示的附件說明 禁止
 警告 使用錯誤會導致重傷	 表示強制的行為(必須做的事) 指示的內容在圖標、圖示的附件說明 指示
 注意 使用錯誤會導致財產損失	 此標誌表示注意 指示的內容在圖標、圖示的附件說明 注意

產品安裝時

 去包裝材 「使用前必須將包裝材料全部取下」 如果不取下包裝，運作過程中會 導致火災，燒傷等的後果。	 禁止 「包裝用的大膠袋不要放到幼兒能接觸到 的地方或廢棄。」如果套到頭上，會使 人窒息。
 禁止 「不要接近易燃，不耐熱的物體」遠離地毯、桌布、窗簾或者不耐熱的家具、牆壁， 因為會因受熱變形、燒焦。	





產品使用前

▲ 危險	
 禁止拆開 「內有高壓電源，切勿拆開外罩，進 行修理和改造。」如果不取下包裝 ，工作過程中會導致火災， 燒傷等的後果。 	 禁止 「禁止將金屬或異物，如鐵絲、手指等伸 入產品的吸氣口、排氣口」否則可能 導致觸電，受傷。假如不慎有異物插 入產品，請拔掉電源插頭，聯繫我司 維修客服中心。 
▲ 警告	
 插座必須單獨使用 「由於工作電流大，請使用專用插座。」 請不要與其他耗電量大的電器(特別是 空調、電暖器等)共用插座，以免造成 電路過載，引起火災。 	 禁止 「插座不易插或太鬆」若電源線，電源插 頭損傷請立即停止使用。鬆動的插座不 要使用，否則將可能導致火災、觸電、 受傷。

▲ 安全警告

感謝您選購我們的產品，為使您的嵌入式微波蒸烤箱發揮最大功效，我們建議您：



產品使用前

▲ 注意	
<p>注意</p> <p>使用前請仔細閱讀“使用說明書”並妥善保管以備日後參考之用。</p> 	<p>拔插頭</p> <p>避免因絕緣橡膠線材老化而引起漏電、火災的情況發生。</p> <p>「電源插頭從插座拔出時，應拿著電源插頭拔」如果拿著電源線拔，破損的電源線會引起漏電、火災的情況發生。</p>
<p>注意</p> <p>使用前請正確安裝配件。</p> 	<p>定期檢修電源線</p> <p>需要定期檢查電源線是否破損、請勿在電源線損壞的情況下使用微波爐。</p>
<p>注意</p> <p>使用前，請檢查所用烹調器皿是否適用於微波爐；具體查閱“微波爐器皿的選擇”建議使用耐高溫的玻璃或陶瓷容器盛裝食物。</p> 	
▲ 警告	
<p>禁止</p> <p>電源線、插頭，不要接近排氣口、外殼、溫度過高或潮濕的地方，以免電源線老化，造成危險。</p> 	<p>除塵</p> <p>「在插入電源插頭前，請用乾布將插頭端子上附著的灰塵擦去」如果插頭端子上附著灰塵，會引起火災。</p>
<p>禁止</p> <p>嚴禁非專業人員拆修本產品，否則將可能導致危險發生。</p> 	<p>禁止</p> <p>「電源線，插頭，不要強制弄彎，折曲」如果電源線損壞，必須用專用線材或其製造商或維修部買到的專用組件來更換。建議：為避免危險，建議由供應商的專業人員更換。</p> 
<p>禁止</p> <p>本產品各排氣孔必須保持暢通，外罩嚴禁壓蓋其他物品。</p> 	
<p>禁止</p> <p>嚴禁敲打本產品。</p> 	<p>注意</p> <p>電壓太低或不穩定可能導致本產品不能正常啟動，請及時拔掉電源插頭。</p> 

▲ 安全警告

感謝您選購我們的產品，為使您的嵌入式微波蒸烤箱發揮最大功效，我們建議您：

產品使用時



▲ 注意	
<p>注意</p> <p>本產品專為家庭加熱及烹調食物而設計，不適合其他工、商等用途。</p> 	<p>注意</p> <p>「盡量避免空燒」空燒時(爐腔沒有任何食物)，請不要啟動本產品。</p>
<p>禁止</p> <p>「小心開關門」隨意摔門會導致門體變形，微波洩露對人體有害。警告：如果本產品爐門或門封已損壞，則不得再使用，直到經有資格的維修人員修好為止。</p> 	<p>禁止</p> <p>「如發現有煙霧，應關掉器具開關或拔掉電源插頭，並保持爐門關閉，以抑制火焰蔓延」器具不能在外接定時器或獨立的遙控控制系統的方式下運行。</p>
▲ 警告	
<p>警告</p> <p>「高溫表面」本產品在使用期間會發熱。注意避免接觸機體內的發熱單元。警告：在使用時可觸及部分可能會發熱。兒童應遠離。器具工作期間，某些表面的溫度很高。貼有“高溫表面”標誌的表面在使用過程中會變燙。</p>	
<p>禁止</p> <p>「擺放在小孩觸摸不到的地方」只有在已經提供充分的指導以致於兒童能夠採用安全的方法使用本產品，並且明白不正確的使用會造成危險時，才能允許兒童在無人監控的情況下使用本產品。當器具以組合模式工作，因溫度升高，兒童必須在成人的監督下使用。老年人要在家人的陪同下使用微波爐。</p>	
<p>禁止</p> <p>「不要在外罩上放物品」本產品外罩不要盛放食物、物品，很危險。物品會因為受熱而變形，燒焦，著火。金屬物品，如刀、叉、勺和蓋可能會變熱。</p>	
<p>禁止</p> <p>「不能將任何異物塞入爐門聯鎖開關」這樣會導致微波洩露，微波洩露會對人體造成傷害。</p>	
<p>禁止</p> <p>「請不要用作烹飪以外的目的」本產品不能用來烘乾衣服、抹布，會導致火災。</p>	
<p>禁止</p> <p>「烹調中不要拔掉插頭」如果拔掉插頭會產生火花，火災，觸電等</p>	
<p>禁止</p> <p>「端取食物請小心，器皿不要碰撞腔體、陶瓷底板、門體玻璃」警告：如果陶瓷底板、門體玻璃有裂紋，請關掉本產品以避免意外的發生。</p>	

▲ 安全警告

感謝您選購我們的產品，為使您的嵌入式微波蒸烤箱發揮最大功效，我們建議您：





產品使用時

▲ 警告

 禁止	<p>「溫度計」 不可使用一般的溫度計置於本產品內測量溫度，如水銀溫度計。</p>
 清潔	<p>「清潔產品」</p> <ul style="list-style-type: none"> - 清潔門封條，腔體和鄰近部件的細節。 - 應定期清潔本產品並清除爐內所有食物殘渣。 - 不清潔本產品會致使器具表面劣化，這會影響器具的壽命可能會導致危險的情況。 - 不要使用粗糙洗滌劑或鋒利的金屬刮刀清潔本產品的玻璃，如果爐門的玻璃表面會擦傷，這樣會導致玻璃粉碎。 - 不能使用蒸氣清潔器。

微波加熱時

▲ 警告







 禁止	<p>「請使用微波烹調器皿」 在微波爐內僅能使用適合的器皿。</p> <ol style="list-style-type: none"> 1) 建議使用寬口的微波爐專用陶瓷或玻璃器皿； 2) 微波爐狀態下禁止使用金屬器皿； 3) 盛放液態食物（如牛奶）的份量不能超過容器的三分之二。 	 密封包裝加熱	<p>「加熱密封容器內的食物」 禁止加熱密封容器內的食物，因為這樣有可能發生爆炸。如：密封玻璃瓶、易開罐、罐頭、加蓋的奶瓶、盒裝牛奶、袋裝牛奶、桶裝泡麵等需要撕開包裝，盛放到其他微波器皿裡加熱。</p>
 注意	<p>「加熱湯、飲料等液體食物」 微波爐加熱飲料會導致延遲噴濺沸騰，因此取出時必須小心謹慎。奶瓶和嬰兒食品罐應該經過攪拌或搖動，餵食前應檢查瓶內食物的溫度，避免燙傷。</p>	 禁止	<p>「油炸食物」 切勿用微波爐油炸食物，以防發生火災。</p>

▲ 安全警告

感謝您選購我們的產品，為使您的嵌入式微波蒸烤箱發揮最大功效，我們建議您：

微波加熱時

▲ 警告

 禁止	<p>「應避免過度加熱」 微波爐最大的特點是快捷，啟動微波爐後，必須經常留意爐內烹飪情況，避免過度加熱。過度加熱會冒煙或者著火，器皿過熱會溶解。當加熱用塑料袋或紙包裝的食物時，應該注意觀察微波爐，因為有著火的可能。長時間加熱少量食物，由於熱量沒被足量的食物吸收，爐腔會異常高溫，易燙傷。所以，結束後不要接觸爐腔。</p>	 禁止	<p>「禁止烹調帶殼雞蛋」 微波爐不能用來加熱帶殼的新蛋和已煮熟的蛋，因為在微波爐加熱時甚至在加熱之後它們都可能爆炸。用微波爐加熱雞蛋，雞蛋受熱，內部急劇膨脹，由於雞蛋殼、蛋黃膜處於密封狀態，會發生爆炸；也有取出後突然爆裂的情況。</p>
 注意	<p>「帶皮或帶殼的食物」 烹調帶皮或帶殼食物如蘋果、栗子、馬鈴薯、香腸、雞翅等，用刀叉穿孔，以免食物炸裂。</p>	 注意	<p>「撕掉保鮮膜時注意，謹防燙傷」 由於溫度很高，撕掉保鮮膜時蒸氣會一下全溢出來，請注意！</p>
 禁止	<p>「烹調時間請參考相關烹飪指引」 使用自動菜單時，容器，烹調技巧，請遵守使用說明書的相關說明，可根據個人口感喜好略為調整烹調時間。</p>	 注意	<p>「加熱高溫器具」 烹調完成後，從微波爐中取出食物，器皿或者其他配件時，應當使用隔熱手套，以免高溫燙傷。</p>
 禁止	<p>「鋁箔、金屬器皿不能用於微波爐加熱」 發生導致火災與爆炸。</p>		

打開包裝，請對以下內容進行檢查：

1. 機體外殼有無因撞擊或重壓而變形的跡象。
2. 爐門與控制面板對接是否平整，開門是否順暢靈活。
3. 爐門上是否彎曲或變形。
4. 電源線有無破損鬆脫的現象。

警告 當本產品有損壞或操作不正常時，請立即停止使用，並拔掉插頭。
請聯繫經銷商和本公司維修服務部進行維修。
本產品由培訓合格的專業人員進行維修，請不要自行拆卸、修理。

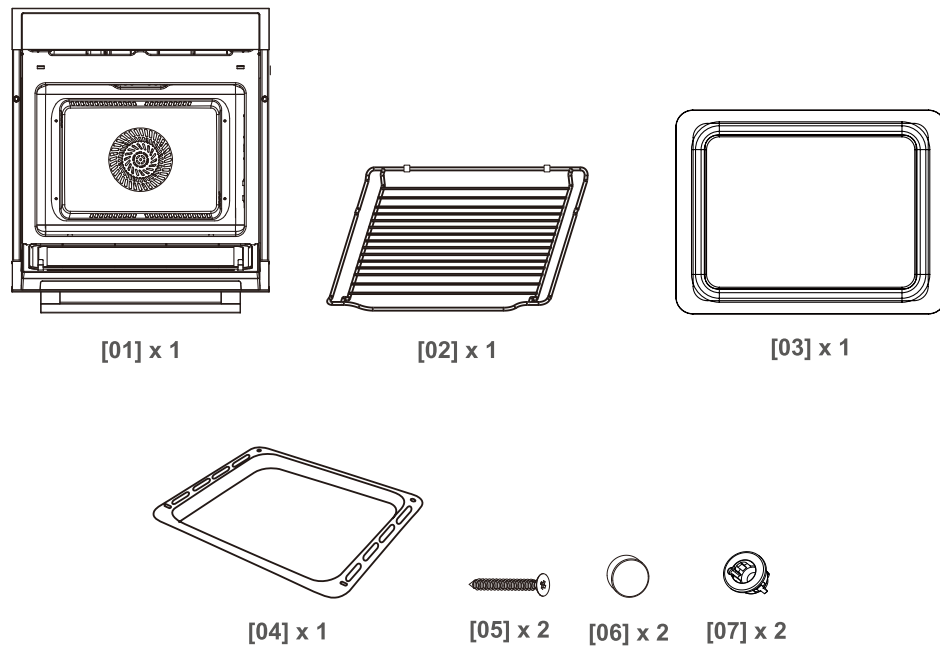

注意 電源線連接
本產品必須插入接地良好的插座。因插座為特別安裝，如電源線不夠長，用戶不得擅自用接線排連接，需找專業人員解決。本產品電源線用20A插頭，需特別安裝對應插座。

不要使用產品的爐門把手來搬運產品，把手不能支撐產品的全部重量，容易損壞。

1. 小心的將產品放到櫥櫃中，並確認產品處於櫥櫃的中心。
2. 打開爐門，用螺釘將產品固定於櫥櫃上。

- 確認將產品完全的嵌入到櫥櫃，並處於櫥櫃的中心。
- 不要使電源線彎曲。
- 用螺絲將產品固定。
- 櫥櫃操作面與產品的縫隙不能太小。

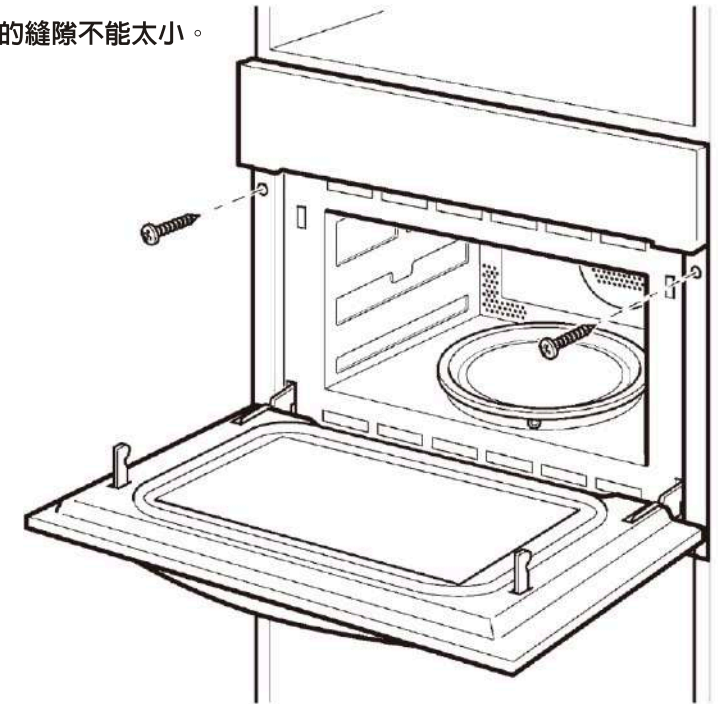

安裝櫥櫃

- 電器所在的櫥櫃不得在電器後方有背板。牆壁與櫃子底板和/或下方櫃子的背板之間必須保持至少100mm的距離。
- 安裝電器的櫥櫃前部建議有一個 250cm^2 的通風口。
- 切勿遮住通風口和進氣孔。
- 請根據本安裝說明的專業標準進行安裝，確保本電器安全工作。
- 安裝電器的櫥櫃必須能夠承受高達 90°C 的溫度。
- 建議電源插座挖孔區在電器後背板上方。

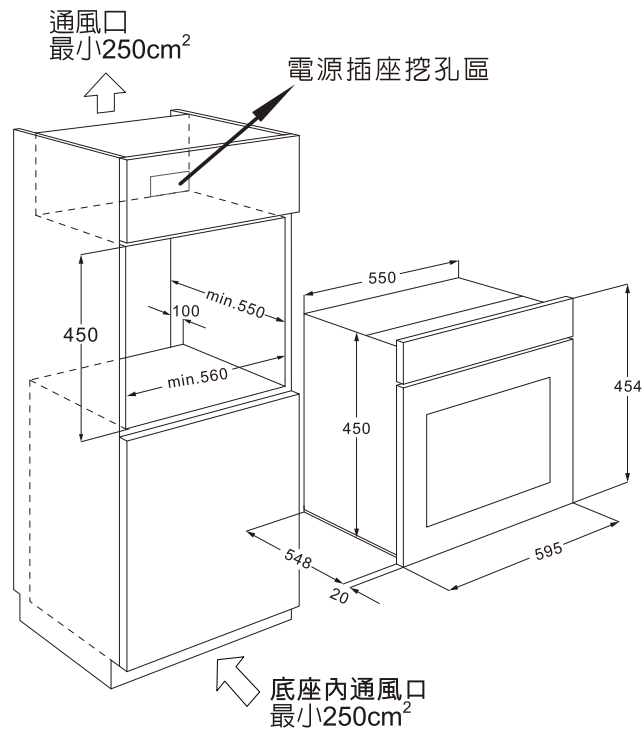





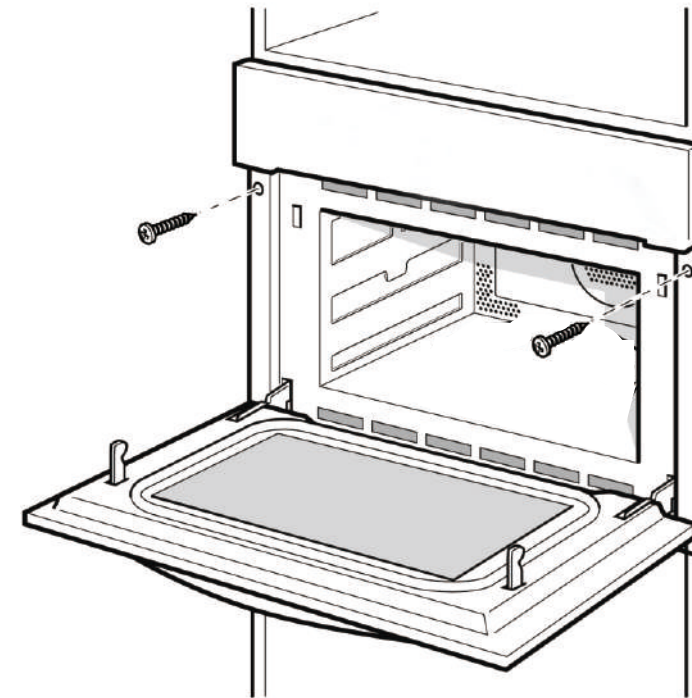

將電器固定到位

- 將電器固定於櫃體中。
- 不要扭結與彎折電源線。
- 將電器螺絲鎖附到位。

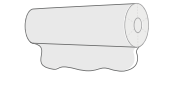

微波用具的選擇

可選器皿	例如	使用說明	微波	燒烤	微波燒烤	自動食譜
耐熱微波陶瓷器皿		貼有“微波爐適用”標籤的陶瓷、砂鍋等均可使用。但有金、銀裝飾或飾有彩釉的容器不能使用。	✓	✓	✓	✓
耐熱微波玻璃器皿		最適合微波爐使用和加熱的容器，透明性好，烹調時食物一目了然，並可直接上餐桌。	✓	✓	✓	✓
耐熱微波塑料器皿		許多特殊的塑料是為微波爐使用而製造的，它們也是較理想的微波餐具。	✓	✗	✗	✗
金屬器皿		⚠ 注意 金屬器皿不得使用於微波、微波燒烤以及自動菜單狀態，僅適用於純燒烤狀態。	✗	✓	✗	✗
		🚫 禁止 禁止將鋁鍋、不銹鋼鍋、金屬湯勺、筷子、刀叉、鍋鏟、菜刀、水壺、金屬鍋等放入本產品內。	✗	✗	✗	✗
保鮮膜		⚠ 提示 耐高溫保鮮膜，可用來包裹蔬菜，防止水份蒸發，但不可直接用來包裹肉類及油炸食物。	✓	✗	✗	✗

可選器皿	建議使用寬口的微波爐專用的陶瓷或玻璃器皿；塑料器皿不可長時間加熱。  	
禁止使用	不耐熱塑料及玻璃器皿	如：耐熱性較差的玻璃，不能用於微波爐的高溫烹調。
	漆器	不能用於微波爐。因油漆可能會因高溫而脫落。
	木、竹和紙製品	耐熱性差，不能用於微波爐的高溫烹調。

微波配件的使用

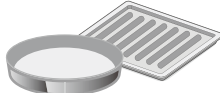
金屬烤盤 烤架		金屬烤盤、烤架僅適於燒烤狀態。
------------	---	-----------------

⚠ 提示 由於機型不同，產品內配件有所差異，裝箱配件請以實物為準。

燒烤架

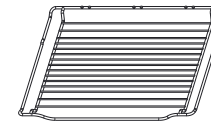

用於燒烤，例如牛排、香腸和烤麵包。

搪瓷烤盤

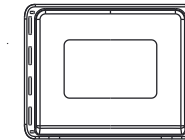

適用於製作蛋糕卷和烤整隻雞。
● 使用微波功能烹飪時，禁止使用搪瓷烤盤。

玻璃烤盤

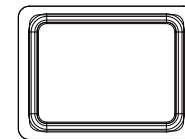

● 使用微波功能烹飪時，請使用玻璃烤盤。
● 用於盛接食物烘烤時產生的液體，如水和油脂。
● 為確保最佳的烹飪效果，請將玻璃烤盤放在底部，如下圖所示。

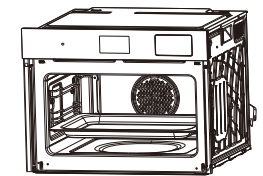
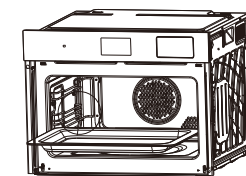
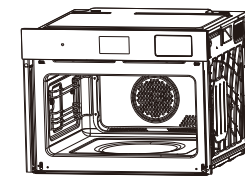

按鍵與圖示說明



	1. 取消	取消程序及設定
	2. 水箱開啓按鍵	按此按鍵以打開水箱
	3. 燈泡/兒童安全鎖	開啓&關閉照明/按壓 3 秒以開啓兒童安全鎖
	4. 微波	按此按鍵以啓動微波
	5. 功能選擇	觸壓此圖示以變更加熱模式
	6. 預熱	按此按鍵以啓動快速預熱加熱
	7. 自動食譜	按此按鍵選擇食譜
	8. 滑動條	滑動以調整於顯示器上的數值
	9. 時鐘/溫度/火力	設定時鐘/溫度/火力選擇鍵
	10. 開始/暫停	開始及暫停烹調流程





加熱種類

加熱種類	溫度(攝氏)	適用
	60~100	適用於蒸氣烹調食材。
	100~230	適用傳統的烘焙及烤肉烹調。特別適用於有溼式配料的蛋糕。
	100~250	適用多層次烘焙及烤肉。熱量來自風扇周圍的環狀加熱器。
	100~230	適用單層次或多層次烘焙與烤肉。風扇會將來自加熱元件的熱量平均散布至整個箱室之中。
	100~200	適用燒烤小量的食物及為食物上色。請將食物放在中央，置於燒烤加熱元件的下方。
	100~230	適用於燒烤平板狀食品及為食物上色。風扇會將熱量平均散布至整個箱室之中。
	100~230	適用於燒烤平板狀食品及為食物上色。
	100~230	用於披薩及需要大量底部加熱的菜。底部加熱器及環狀加熱器將會啟動。
	100~200	適用於讓披薩、派及甜點的底部強化上色之用。熱量來自底部加熱器。
	—	適用於解凍、回熱和烹調。選擇微波功率。100W、200W、400W、600W和800W。
	100~220	適用於縮短大部份菜餚的烹煮時間並完美烹調。
	100~220	適用於需要將食材快速加熱；能夠將食材烹煮至核心。
	100~230	適用於需要將低溫食材快速加熱；能夠將食材烹煮至核心。
	60~100	適用溫和解凍冷凍食物。
	-	有80個食譜自動程序。加熱類型和烹飪時間根據重量設置。







加熱種類

加熱種類	溫度(攝氏)	適用
 上下火+蒸氣烹調	150~220	適用傳統的烘焙及烤肉烹調，利用蒸氣避免表面過於乾燥，並增加柔軟的口感。
 旋風+蒸氣烹調	150~220	適用多層次烘焙及烤肉，利用蒸氣避免表面過於乾燥，並增加柔軟的口感。
 雙重燒烤+蒸氣烹調	150~220	適用於燒烤平板狀食品及為食物上色，利用蒸氣避免表面過於乾燥，並增加柔軟的口感。
 微波+蒸氣烹調	微波火力 100~200W	利用微波與蒸氣加熱食物，保留濕潤柔軟的口感。
 發酵	35~45	利用低溫快速發酵麵團。









設定時間

- 1.在待機時，觸碰  鍵進入時間設定模式。螢幕顯示"00:00"，小時數字會閃爍。
- 2.觸碰 + 或 - 或滑動  來設定小時。輸入的範圍值為0到23(24小時制)。
- 3.再觸碰  鍵分鐘數字會閃爍。
- 4.觸碰 + 或 - 或滑動  來設定分鐘。輸入的範圍值為0到59。
- 5.觸碰  鍵以完成時間設定，":"會閃爍。時間設定完畢。將進入待機狀態。

蒸氣烹調

- 1.在待機時，觸碰  鍵一次選擇純蒸氣模式。螢幕顯示 。
- 2.觸碰 + 或 - 或滑動  來設定時間。
- 3.再觸碰  鍵選擇溫度設定。
- 4.觸碰 + 或 - 或滑動  來設定溫度。
- 5.觸碰  鍵烤箱開始加熱。





蒸氣複合烹調

- 1.在待機時，觸碰功能選擇鍵  多次，選擇蒸氣複合模式，此時螢幕同時顯示蒸氣  及燒烤圖示。
- 2.觸碰 + 或 - 或滑動  來設定烹調時間。
- 3.再觸碰  鍵選擇溫度設定。
- 4.觸碰 + 或 - 或滑動  來設定溫度。
- 5.觸碰  鍵進入蒸氣等級設定。
- 6.觸碰 + 或 - 或滑動  以設定蒸氣等級，可選擇L1(弱)、L2(中)、L3(強)。
- 7.觸碰  鍵烤箱開始加熱。

水箱

在蒸氣烹調運作期間，如果水箱缺水，蜂鳴器將發出提醒聲音。
按壓  鍵，水箱會彈出，然後您可以取出水箱添加水。

微波烹調











- 1.在待機時，觸碰  鍵進入微波烹調。
- 2.觸碰  來調整微波功率。
- 3.再觸碰  鍵進入時間設定模式。
- 4.觸碰 + 或 - 或滑動  來設定時間。
- 5.觸碰  鍵烤箱開始加熱。

調整微波功率

觸碰  來設定所需的微波功率

火力	烹調功能
100W	-解凍難處理/精緻食物 -解凍不規則形狀的食物 -軟化冰淇淋 -麵團發酵
200W	-解凍 -融化巧克力和奶油
400W	-煮飯,湯
600W	-加熱 -烹煮蘑菇、貝類 -烹煮含有蛋和奶酪的菜餚
800W	-烹煮雞肉,魚,蔬菜

微波複合烹調

- 1.在待機時，觸碰功能選擇鍵  3次，微波鍵  1次，進入微波複合模式。此時螢幕同時顯示微波  及旋風烹調 。
- 2.觸碰功能選擇鍵  即可切換燒烤模式。
- 3.觸碰 + 或 - 或滑動  來設定烹調時間。
- 4.再觸碰  鍵選擇溫度設定。
- 5.觸碰 + 或 - 或滑動  來設定溫度。
- 6.觸碰  或  來設定所需的微波功率。
- 7.觸碰  鍵烤箱開始加熱。

快速預熱



通過快速預熱，烤箱可以比平時更快地達到設定溫度。
快速預熱功能適用於以下類型的加熱：

- | | |
|--|---|
| ▪  上下火烹調 | ▪  雙重燒烤+旋風烹調 |
| ▪  旋風烹調 | ▪  雙重燒烤烹調 |
| ▪  上下火+旋風烹調 | ▪  下火+旋風烹調 |
| ▪  上燒烤烹調 | ▪  下火烹調 |

為確保烹調效果均勻，請在預熱階段完成後將食物放入烹調。



- 1.設定加熱類型和溫度。
- 2.觸摸  鍵。螢幕顯示 ，觸碰  烤箱開始加熱。

預熱完成





- 1.蜂鳴器響起。螢幕顯示  閃爍預熱完成。
- 2.打開門並放入食物。
- 3.觸碰  開始烹調。

取消快速預熱

設定快速預熱功能時，觸碰  可以取消此功能。

在快速預熱過程中，觸碰  可以取消該功能。也可以開門暫停該功能，觸碰  繼續加熱。

解凍功能

- 1.在待機時，觸碰 A 鍵一次進入解凍功能，螢幕顯示 。
- 2.觸碰 + 或 - 或滑動  來選擇解凍模式。可選擇 d01、d02、d03。
- 3.再觸碰  鍵進入重量設定模式。
- 4.觸碰 + 或 - 或滑動  來設定重量。
- 5.觸碰  鍵烤箱開始解凍。烹調時間在倒數計時。

功能圖示	解凍食物	解凍重量(公斤)
d 01*	肉類	0.10 - 1.50
d 02*	家禽	0.10 - 1.50
d 03*	魚類	0.10 - 0.80

*如果聽到3聲嗶嗶聲，翻轉食物。然後觸碰  鍵以繼續解凍。

燈光開啟/關閉

開啟燈光（如果燈光已關閉）

1. 觸摸  鍵燈亮。
2. 烤箱開打時燈也會亮



關閉燈光（如果燈光已開啟）

1. 觸摸  鍵燈關閉。
2. 當烹調完成時燈也會關閉

兒童安全鎖

烤箱有兒童安全鎖功能，以防止兒童意外打開它。





安全鎖功能啟動時，不會對任何功能設定做出反應，除電源鍵及取消安全鎖功能

1. 鎖定方式：在待機狀態下，按住"兒童安全鎖"3秒，聽到"嗶"一聲後，圖示  恆亮，螢幕顯示時間，即表示進入鎖定狀態。
2. 解除鎖定：在鎖定狀態，按住"兒童安全鎖"3秒，聽到"嗶"一聲後，螢幕顯示時間，圖示  熄滅，即表示解除鎖定狀態。

自動食譜

自動食譜功能使能夠非常輕鬆地準備食物。選擇程序並輸入按下參數鍵。自動食譜進行最佳設置。您可以從80個程序中進行選擇。食物放在冷的烹調箱中。

設定自動食譜烹調行程

1. 在等待狀態下，輕觸A鍵兩次進入蒸煮自動菜單(S01~S40)。輕觸A鍵三次進入進入非蒸煮自動菜單(P01~P40)。螢幕顯示的自動菜單會閃爍。
2. 觸碰+或-或滑動  來選擇自動菜單。
3. 再觸碰  鍵。
4. 觸碰+或-或滑動  來設定重量，烹調時間將顯示。
5. 觸碰  鍵烤箱開始加熱。

蒸煮菜單

自動烹調	顯示	份量	火力
鱒魚	S01	200克	100°C蒸煮+微波200W
		300克	
		400克	
		500克	
		600克	
鮭魚	S02	200克	100°C蒸煮+微波200W
		300克	
		400克	
		500克	
		600克	
鱸魚	S03	200克	100°C蒸煮+微波200W
		300克	
		400克	
		500克	
		600克	
蝦子	S04	200克	100°C蒸煮
		300克	
		400克	
		500克	
		600克	
比目魚	S05	200克	100°C蒸煮+微波200W
		300克	
		400克	
		500克	
		600克	
蛤蜊	S06	200克	100°C蒸煮+微波100W
		300克	
		400克	
		500克	
		600克	
鱒魚	S07	200克	100°C蒸煮+微波200W
		300克	
		400克	
		500克	
		600克	
鮭魚	S08	200克	100°C蒸煮+微波200W
		300克	
		400克	
		500克	
		600克	
金槍魚	S09	200克	100°C蒸煮+微波200W
		300克	
		400克	
		500克	
		600克	

自動烹調	顯示	份量	火力
蟹	S10	2隻	100°C蒸煮+微波200W
		3隻	
		4隻	
		5隻	
		6隻	
雞腿肉	S11	200克	100°C蒸煮+微波200W
		300克	
		400克	
		500克	
		600克	
雞胸肉	S12	200克	100°C蒸煮+微波200W
		300克	
		400克	
		500克	
		600克	
		700克	
肉丸	S13	200克	100°C蒸煮+微波200W
		300克	
		400克	
		500克	
火雞肉片	S14	400克	100°C蒸煮+微波200W
		500克	
		600克	
		700克	
		800克	
豬柳(全塊)	S15	200克	100°C蒸煮+微波200W
		300克	
		400克	
		500克	
		600克	
香腸	S16	200克	100°C蒸煮+微波100W
		300克	
		400克	
		500克	
蒸蛋	S17	1顆	100°C蒸煮
蛋	S18	1顆	100°C蒸煮
		3顆	
糖心蛋	S19	1顆	100°C蒸煮
		3顆	
糙米飯	S20	200克米+400毫升水	100°C蒸煮+微波200W
		400克米+800毫升水	
白米飯	S21	200克米+300毫升水	100°C蒸煮+微波200W
		400克米+600毫升水	

自動烹調	顯示	份量	火力
茄子	S22	200克	100°C蒸煮+微波200W
		300克	
		400克	
		500克	
		600克	
豆類	S23	200克	100°C蒸煮+微波200W
		300克	
		400克	
		500克	
		600克	
綠花椰菜	S24	200克	100°C蒸煮
		300克	
		400克	
		500克	
		600克	
花椰菜	S25	200克	100°C蒸煮
		300克	
		400克	
		500克	
豌豆	S26	200克	100°C蒸煮+微波200W
		300克	
		400克	
		500克	
		600克	
帶皮馬鈴薯 (小)	S27	1	100°C蒸煮+微波200W
		2	
		3	
		4	
帶皮馬鈴薯 (大)	S28	1	100°C蒸煮+微波200W
		2	
		3	
		4	
馬鈴薯	S29	200克	100°C蒸煮+微波200W
		300克	
		400克	
		500克	
		600克	
紅蘿蔔	S30	200克	100°C蒸煮+微波200W
		300克	
		400克	
		500克	
		600克	
玉米	S31	2	100°C蒸煮+微波200W
		3	
		4	
		5	
		6	

自動烹調	顯示	份量	火力
甜椒	S32	200克	100°C蒸煮
		300克	
		400克	
		500克	
		600克	
辣椒	S33	200克	100°C蒸煮
		300克	
		400克	
		500克	
		600克	
蘑菇	S34	200克	100°C蒸煮+微波200W
		300克	
		400克	
		500克	
		600克	
蔥/韭菜	S35	200克	100°C蒸煮
		300克	
		400克	
		500克	
		600克	
小捲心菜	S36	200克	100°C蒸煮
		300克	
		400克	
		500克	
		600克	
芹菜	S37	200克	100°C蒸煮+微波200W
		300克	
		400克	
		500克	
		600克	
		700克	
		800克	
蘆筍	S38	200克	100°C蒸煮+微波100W
		300克	
		400克	
		500克	
		600克	
菠菜	S39	200克	100°C蒸煮+微波200W
		300克	
		400克	
		500克	
		600克	
西葫蘆	S40	200克	100°C蒸煮+微波200W
		300克	
		400克	
		500克	
		600克	

非蒸煮菜單

自動烹調	顯示	份量	火力
融化巧克力	P01	100克	微波600W
		150克	
		200克	
融化奶油	P02	100克	微波400W
		150克	
		200克	
蕃薯	P03	200克	微波100W+烤220°C
		400克	
		600克	
全雞	P04	800克	微波200W+烤220°C
		1000克	
		1200克	
雞腿(支)	P05	200克	微波200W+烤220°C
		300克	
		400克	
		500克	
		600克	
		700克	
		800克	
雞翅	P06	200克	微波200W+烤220°C
		300克	
		400克	
		500克	
		600克	
		700克	
		800克	
全魚	P07	1條	微波200W+烤220°C
		2條	
		3條	
魚排	P08	200克	微波200W+烤220°C
		300克	
		400克	
		500克	
		600克	
披薩	P09	200克	預熱 / 旋風烤210°C
		300克	
		400克	
		500克	
冷凍披薩	P10	600克	預熱 / 旋風烤210°C
		200克	
		300克	
		400克	
蛋糕	P11	400克	預熱 / 旋風烤160°C
		500克	
		600克	
		600克	

自動烹調	顯示	份量	火力
烤豬肉	P12	400克	微波200W+烤220°C
		500克	
		600克	
		700克	
		800克	
		900克	
雞肉串燒	P13	1000克	微波200W+烤220°C
		200克	
		300克	
		400克	
		500克	
烤蝦	P14	600克	預熱 / 旋風烤220°C
		400克	
		200克	
烤牛排	P15	400克	預熱 / 旋風烤230°C
		500克	
		600克	
		700克	
		800克	
		900克	
烤豬肋排	P16	1000克	微波100W+烤220°C
		200克	
		400克	
巧克力餅乾	P17	500克	預熱 / 旋風烤180°C
檸檬餅乾	P18	400克	預熱 / 旋風烤180°C
香腸	P19	600克	預熱 / 旋風烤220°C
		400克	
		200克	
開胃小菜	P20	400克	烤230°C
		300克	
		200克	
加熱食物	P21	600克	微波800W
		500克	
		400克	
		300克	
		200克	
馬鈴薯	P22	3個	微波800W
		2個	
		1個	
飲料	P23	3杯	微波800W
		2杯	
		1杯	

自動烹調	顯示	份量	火力
意大利麵	P24	100克 (+800毫升凍水)	微波600W
		150克 (+1000毫升凍水)	
		200克 (+1200毫升凍水)	
		3碗	
湯	P25	1碗	微波800W
披薩	P26	2個	微波800W
		3個	
		1個	
馬芬蛋糕	P27	2個	微波800W
		3個	
		4個	
		1個	
燕麥	P28	50克 (+500毫升水)	微波800W+400W
		100克 (+1000毫升水)	
		150克 (+1500毫升水)	
烤蘋果	P29	2個	旋風烤180°C
		3個	
		4個	
三明治	P30	1份	微波800W
爆米花	P31	2份	微波800W
		3份	
布朗尼	P32	50克	微波800W
麵包	P33	100克	微波100W+烤180°C
		800克	
雞塊	P34	200克	預熱+ / 旋風烤230°C
		150克	
		300克	
		400克	
		500克	
薯條	P35	600克	烤230°C
		200克	
		300克	
		400克	

自動烹調	顯示	份量	火力
燕麥葡萄餅乾	P36	600克	預熱/旋風烤180°C
烤核桃	P37	500克	預熱/旋風烤180°C
核桃巧克力餅乾	P38	500克	預熱/旋風烤180°C
漢堡	P39	2個	烤230°C
		4個	
		6個	
烤馬芬蛋糕	P40	840克 (70克×12個)	預熱/旋風烤180°C

水箱功能

使用蒸煮功能時：按水箱開啟按鍵後取下水箱，然後取出外密封墊片並加水。

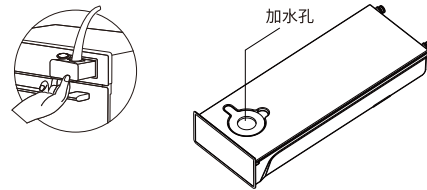

- 1.請使用純水。
- 2.使蒸煮功能時,請先清潔水箱。
- 3.蒸煮後：請將水箱內的水倒掉。

除垢功能

為確保最佳清潔效果，建議您使用檸檬酸清潔劑。

- 1.產品開機，按水箱開啟按鍵後取下水箱，向水箱中注入1000ml純水，加入一包約5~10g的檸檬酸。
 - 2.將水箱推入。
 - 3.待機狀態下，觸碰 A 四次，畫面顯示「CLE」。
 - 4.觸摸 ▷|| 鍵開始除垢。
 - 5.當剩餘時間倒數計時至「5:00」時，會暫停作動並提醒缺水。取出水箱，將水箱水倒滿後再將水箱推入。
 - 6.觸摸 ▷|| 繼續。
- 注意：除垢過程不得停止。如果除垢過程在結束前關閉，則必須啟動整個程序從步驟3開始。

如您的產品需要維修，請仔細閱讀以下內容。

下列情況均屬正常

若產品不能啟動，請檢查是否

微波干擾電視接收

使用微波時，對收音機、電視機產生的干擾是高壓變壓器產生的電磁波引起的。此類干擾類似一些小型電器，如攪拌機、吸塵器、電風扇等所引起的干擾。並非表示微波爐發生故障。



沒有插緊電源

拔下插頭，待10秒鐘後重新插上

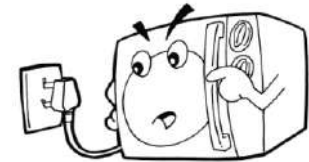

燈光暗弱

烹調時若以微波高功率烹調，燈光會變得暗弱及有聲響產生，這是正常現象。

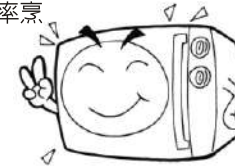

保險絲燒斷或電路斷路器發生作用

重新裝置保險絲或重新設定電路斷路器(由本公司專業維修人員負責修理)



蒸氣積聚爐門和有熱風從排氣口排出

烹調時，機器內有蒸氣散發，而大部分會從排氣口排出，但蒸氣會在較冷的地方如爐門上凝聚，這是正常現象。



插座有問題

用其他電器測試插座是否有問題

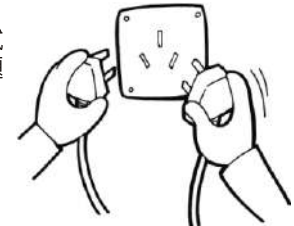

工作時的響聲

高壓變壓器工作時的交流聲和高速散熱風扇的轉動聲，屬正常現象。



若機器不能加熱，請檢查是否

爐門未關好，請小心關好爐門！

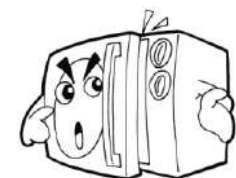

您的產品需要經常進行清潔、保養。

長時間不使用，請務必要及時拔出電源插頭不要將其靠近火源或浸入水中；不要將電源線和插頭直接放在外罩上面，以防外罩餘熱損壞電源線。



請勿用不良清洗劑及帶有腐蝕性、揮發性的化學溶劑擦拭爐身，以免爐身受損。



待機器冷卻後進行一定的清洗。



經常保持爐門與機體結合處清潔：請不要清潔爐門鉸鏈系統。

必須經常清洗爐腔內留下的污垢，以免影響加熱效果。



保持爐腔底部清潔，可避免轉盤微波爐工作過程中產生的異常噪音。



可用蘸有軟性洗滌劑(如洗潔精)的布類擦拭微波爐外殼，並用微濕布擦淨，然後再用乾布擦乾，保持爐腔的干爽。不要使用粗糙擦洗劑或鋒利的金屬刮刀清潔微波爐門的玻璃，如果微波爐門的玻璃表面擦傷，會導致玻璃粉碎。

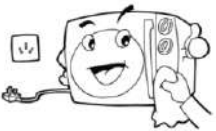

蒸烤箱烹飪用水必須使用純淨水或蒸餾水，若長期使用自來水，腔體內壁上會有水垢產生。

產品使用年限：

本產品零部件均符合國家安全檢驗認證，但經長期使用後會有老化情形，建議產品使用五年進行產品汰換，若未更換新產品而持續使用造成自身或他人之損害，本公司概不負任何責任。

產品規格

型號	E8891
容積	50L
外形尺寸(寬x深x高)	595 x 568x 454 (mm)
安裝尺寸(寬x深x高)	560 x 550 x 450 (mm)
額定電壓/頻率	220 V~60 Hz
微波輸入功率	1450 W
微波輸出功率	800 W
微波工作頻率	2450MHz
燒烤功率	2000 W
熱風對流功率	1550 W
額定輸入功率	3350 W
產品淨重	33 kg

- ! 1. 產品尺寸的順序是寬x深(不含拉手)x高，為大約數值，具體尺寸請參照實物。
- 2. 由於產品在不斷的改進，因此產品規格如有變更，恕不另行通知。
- 3. 本產品遵守台灣限用物(RoHS)法令規章，揭露路徑如下：
 官網(www.sakura.com.tw) / 櫻花產品 / 廚電產品 / 產品種類 / 選擇XX機型 / 支援檔案 / RoHS環境保護

若發生故障，在連絡售後服務中心之前，請確認其因為不正確的操作，並參見故障表格，試著由您自行修正故障。您常可以自行導正本烤箱的技術故障。

故障	可能原因	說明/解決方式
電器不能運作	電源中斷	檢查開關箱中的電路斷路器。
	插頭未插	插上插頭。
	停電	檢查廚房燈是否會亮。
顯示面板無法操作	兒童安全鎖已啟用	停用兒童安全鎖功能。
電器無法啟動	門未完全關閉	檢查門內是否被食物殘渣或異物卡住。
食物加熱時所需時間比以前更長	選擇的微波功率或溫度比平常低。	確認加熱行程及溫度參數。
	食材的量比平時多	食材雙倍量=幾乎雙倍的烹飪時間。
顯示面板顯示「E-01」	熱安全開關已啟動	請連繫專業技術人員
顯示面板顯示「E-04」	熱安全開關已啟動	請連繫專業技術人員
顯示面板顯示「E-17」	快速加熱失敗	請連繫專業技術人員

警告—觸電的風險！

不正確的維修是十分危險的。維修以及受損電源線的更換僅能由本公司通過訓練的售後服務技師來執行。



棄置：切勿將本產品當作一般廢棄物處理。請將此類廢棄物另外收集以便特殊處理。

本電器係依照歐洲指令2012/19/EU廢棄電氣與電子設備指令(WEEE)標示。您確保正確處理本電器將有助於避免為環境與人類健康的危害，而如果您未適當處理本電器就可能造成這些危害。

產品上的符號表示該產品不可視為一般家庭廢棄物處理。應該要送至回收點進行電氣與電子產品的回收。

本電器需要專業的廢棄物處理作業。如需有關處理的進一步資料，請洽您當地主管機關、廢棄物處理業者或者您購買本產品的店家。

如需有關棄置與回收的進一步細節，請洽您當地主管機關、廢棄物處理業者或者您購買本產品的店家。

保證卡

- 自購買日起保固一年。正常使用下發生故障，可享櫻花服務人員SAKURA i Care免付費到府檢修；但購買之商品使用於營業用途、商業租賃或經第三人維修者，不在免費維修範圍內。
- 保證逾期如有故障或交換零件，酌收工本費。保證期限內如因天災、地變、不可抗拒之災禍或人為因素等，致使零件損壞，零件酌收材料費。
- 為了確保您的權益，請記得加蓋經銷商店章，並填寫購買(安裝)日期，妥善保管。
- 建議您上網<http://www.sakura.com.tw>或撥打0800-021818服務專線註冊成為會員並登錄產品序號，以保障您的權益。

用戶姓名/ _____
 地 址/ _____
 品 名/ _____
 製造號碼/ _____
 安裝日期/ _____
 經 銷 處/ _____



台灣櫻花股份有限公司
 台中市大雅區42854雅潭路四段436號
 服務專線 0800-021818
www.sakura.com.tw

全省服務電話

台北：(02)26942345	新竹：(03)5315112	台南：(06)3554563	宜蘭：(03)9518411	澎湖：(06)9219133
基隆：(03)3522190	中彰投：(04)25658568	高雄：(07)7862555	花蓮：(03)8522346	金門：(082)332040
桃園：(03)3522190	嘉義：(05)2373826	屏東：(08)7374777	台東：(089)321547	