

svago

嵌式電烤箱

VE6660 安裝使用說明書
VE6860

感謝您購買svago產品。

- 使用前請詳閱本使用說明書，並正確使用。
- 從購買處取回產品時，請務必一併確認保證書已登入必要之事項。
- 因產品後續設計研發或功能不斷改善之原因，產品本體規格與說明書內容或有不同，請以實物為主。
- 請妥善保存本說明書，以利後續清潔保養或維修參考用途。

F74-A395-001

閱讀本手冊

親愛的客戶，

- 請在使用產品之前仔細閱讀本手冊，它能幫助您適當地使用與保養產品。
- 請妥善保存，以備日後參考。

本手冊包含安全說明，操作說明，安裝說明與疑難排解訣竅等等。

在叫修服務之前

- 再讀一次故障排除章節有助於您自行解決一些常見的問題。
- 如果您無法自行解決問題，請撥打服務電話0800-021-818請求幫助。

注意事項.....	02
產品規格與安裝說明.....	06
使用前說明.....	07
VE6660操作面板說明	10
VE6660操作使用說明	11
VE6860操作面板說明	13
VE6860操作使用說明	14
清潔保養.....	18
故障排除.....	22
食譜.....	24

親愛的顧客:

感謝您購買本公司的產品，為提供您最佳的產品品質，本產品在出廠前已通過專業人員的檢驗及調整。如有任何問題，請您聯絡當地的服務中心或是撥打櫻花客服專線0800-021818，請將產品包裝廢棄物集中處理，以避免兒童受傷及對環境造成危害。

建議您在使用及安裝前先詳細閱讀使用說明書，以正確的步驟安裝及使用產品。以下為注意事項說明：

1. 本電器僅設計用於配裝於廚房之中。
2. 請依循專屬的安裝說明。
3. 在打開包裝之後，請檢查本電器是否有受損。若有損壞，請不要將本電器接通電源。
4. 僅有本公司的服務技術人員或具專業的人員可以連接本電器。因為不正確的連接所造成的損壞並不在保固範圍之內。
5. 請僅在室內使用產品。產品僅能用以準備食物與飲料。
6. 本電器必須在監督之下使用。
7. 並請以正確方式將配件放進腔室之中。
8. 維修工作、受損電源線的更換僅能由我們的售後服務技術人員進行。若本家電有瑕疵，請自電源插座拔除插頭或關閉開關箱內的斷路器。並連絡服務中心。
9. 家電電線的絕緣部份有可能因為碰觸家電的高溫部份而熔化。請不要讓家電的電線與家電的高溫部份接觸。
10. 請不要使用任何高壓清潔器或是蒸氣清潔器，其可能造成觸電。

11. 有瑕疵的家電可能會造成觸電。請不要開啟有瑕疵的家電。請自電源插座拔除插頭或關閉開關箱內的斷路器，並連絡服務中心。
12. 本家電會變的極為高溫，請不要碰觸本家電內部表面或是加熱元件。請務必讓本家電可以充份冷卻，並請保持孩童在安全距離之外。
13. 烘烤過後的配件及容器亦會變得非常熱，請務必使用烤箱用手套進行拿取。
14. 酒精蒸氣在高溫烹煮空間可能會點燃，請不要準備內含大量高濃度酒精的食物。僅用於內含少量高濃度酒精的食物，並請小心開啟家電箱門。
15. 可接觸到部份在操作時會變得極為高溫。請不要碰觸高溫部份。請保持孩童在安全距離之外。
16. 當您開啟門板時，高溫蒸氣可能會逸出。依其溫度而定，蒸氣可能無法看見。當開啟時，請不要站得離本家電太近。請小心開啟本家電箱門。請保持孩童遠離。
17. 在高溫腔體內的水份可能會產生高溫蒸氣，請勿將水份倒入高溫腔體之中，避免產生高溫蒸汽導致灼傷。
18. 本家電的箱門玻璃若有刮傷，可能會造成破碎，請不要使用玻璃刮刀、銳利的清潔工具或是腐蝕性的清潔劑。
19. 若密封條過於骯髒，本家電箱門將無法在操作時正確地關閉。其前方閉鎖裝置可能受損，請務必保持密封條的清潔。
20. 請勿坐在家電的門板之上，或放置、吊掛任何東西於其上。
21. 當關閉家電門板時，配件可能會刮傷門板。請務必將配件盡可能推入到底。

22. 本家電箱門上的鉸鏈在開啟及關閉箱門時會移動，而您可能會被夾住。請保持您的雙手遠離這些鉸鏈。
23. 儲放在腔體內的可燃物品可能會著火。請勿儲放可燃物品於腔體之中。若本家電內部有煙霧產生，請勿開啟箱門。請關閉家電，並自電源拔除插頭，或關閉開關箱內的斷路器。
24. 本家電箱門開啟時會產生氣流。防油紙可能因而與加熱元件接觸並著火。預熱時，請勿將防油紙鬆散地放置在配件之上。請務必以碟盤或烤盤壓住防油紙。請僅以防油紙覆蓋所需要的表面。請勿讓防油紙突出於配件之外。
25. 控制面板或是控制元件中有使用永久磁鐵。其可能會影響電子植入物，例如：心律調節器或是胰島素泵浦。電子植入器的使用者請務必與控制面板保持 10 公分以上的距離。
26. 請不要將配件放於腔體底板之上。不要以任何形式的鋁箔或防油紙覆蓋於腔體底板之上。若溫度設定在攝氏50度以上，請不要把容器放在腔體底板之上。其將造成熱能的累積。烤漆將會受損。
27. 箱室內的鋁箔不得與箱門玻璃有所接觸。其可能造成箱門玻璃的永久變色。
28. 請不要使用任何矽膠盤，或任何內含矽膠成份的墊、蓋或配件。烤箱內的感知器可能會因而損壞。
29. 當溫度仍高時，請勿將水份倒入箱室之中。其將造成蒸氣的產生。其溫度的改變可能會造成烤漆的損壞。
30. 腔體在長時間曝露於水氣之下，腔體內的水氣可能會造成鏽蝕。請讓本家電在使用後可以恢復乾燥。請不要讓高水氣含量的食物放置在箱室內過長的時間。請不要在箱室內儲放食物。

31. 在高溫操作之後，僅能讓本家電以箱門關閉的狀況進行冷卻。請不要讓任何物品放置在家電箱門之內。即便僅讓箱門保持縫隙開啟，臨近的傢俱亦可能隨時間增加而受損。
32. 搬移本家電請不要握持門把門把搬移。門把無法承受本家電的重量並可能斷裂。
33. 若您使用關閉後的烤箱餘熱以保持食物溫度，腔體內可能因而造成高溼度狀況。其可能造成水份凝結並可能造成腐蝕，損壞您的高品質家電以及造成您廚房的損壞。要避免水份凝結，請開啟箱門或是使用「解凍」模式。
34. 本電器不預期供生理、感知、心智能力、經驗或知識不足之使用者(包含孩童)使用，除非在對其負有安全責任的人員之監護或指導下安全使用。
35. 孩童應受監護，以確保孩童不嬉玩電器。
36. 若電源線損壞時，必須由製造商、其服務處或具有相關資格的人員加以更換以避免危險。

產品規格

型號	VE6660	VE6860
電壓/頻率	220V/60Hz	220V/60Hz
最大功率	2850 W	3100 W
產品尺寸(高×寬×深)mm	596x595x566	596x595x566
容量	72 L	72 L

本產品遵守台灣限用物(RoHS)法令規章，揭露路徑：
 官網\產品介紹\選擇分類\選擇XX機型\RoHS環境保護
 官網：(www.svago-kitchens.com.tw)

安裝說明

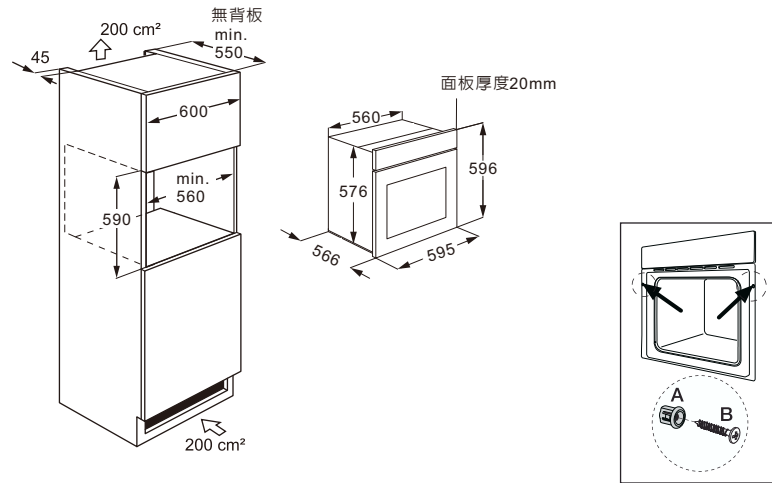

安裝方式

1. 將本電器置入櫥櫃中。
2. 依圖示將 A 壓入箭頭處的安裝孔。
3. 再以所附的 2 根螺絲 B 穿入 A 將電器鎖固在廚櫃。
4. 電器固定在廚櫃後，將橡皮塞塞進 A。

警告

本烤箱應依現行法規進行安裝，並僅能用於通風良好的環境。在安裝或使用本烤箱前請詳讀使用說明。

配件



烤架
適合烤與燒烤食物

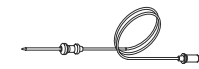

肉類探針
將探針插入肉類食材的中央
請避開脂肪與骨頭



烤盤
適用盤烤及少量烘焙食品

註：

配件在高溫時可能會變形。這並不會影響其功能。當其再次冷卻之後，其將會回復原有形狀。

置入配件

腔體內有5層架位。架位是從下方往上進行編號。配件大約可以拉出一半而不會翻覆。

註：

1. 請確認您每次都以正確的方式將配件置入腔體之中。
2. 請務必將配件推至最深處，以避免其與門板發生碰觸。

傾斜防護

配件在到達鎖定位置前，大約可以拉出一半。鎖定功能可以防止配件拉出時因食物與配件本身的重力傾斜。配件應正確置入腔體之中以提供傾斜防護。當置入烤架時，請確認烤架是在正確的方向，如圖 ① ③ 所示。當置入烤盤時，請確認烤盤是在正確的方向，如圖 ② ④ 所示。

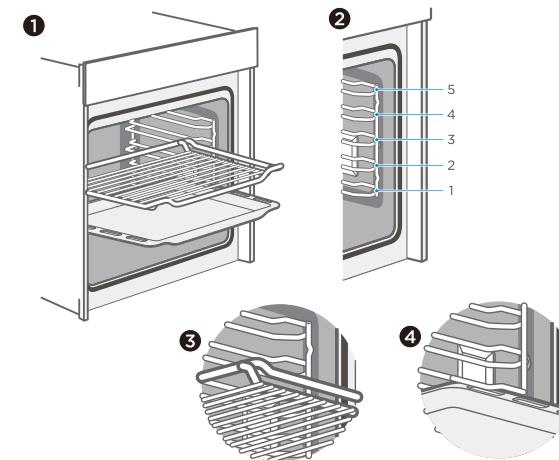

使用前說明

首次使用進行烹煮

- 1.在首次使用本烤箱之前，您必須清理箱室及所有配件。
- 2.移除所有貼紙、表面保護薄膜以及透明保護物件。
- 3.自腔體內移除所有配件及側架。
- 4.以肥皂水以及洗碗布或軟刷徹底清理配件及側架。
- 5.請確保腔體內沒有任何遺留的包裝材料，其可能造成火災的風險。
- 6.以溼潤軟布擦拭腔體內部及箱門的光滑表面。
- 7.要去除所有全新烤箱的異味，請讓烤箱箱門關閉狀況下加熱。
- 8.當本烤箱首次加熱時，請確保廚房通風良好，並將鄰近房間的房門關上。
加熱期間請讓孩童與寵物遠離廚房。
- 9.調整所顯示的設定。在「使用前說明」章節您可以找到如何設定加熱類型與溫度。

設定

型號	VE6660	VE6860
加熱模式		
溫度	250度	250度
時間	1小時	1小時



在本烤箱冷卻之後：

- 1.以肥皂水與洗碗布清理光滑表面與門板。
- 2.擦乾所有表面。
- 3.安裝側架。



設定時間

在烤箱可以使用前，應設定時間。

VE6660：

- 1.在烤箱已經連接電力之後，觸壓時鐘的圖示，接著您就可以旋轉右側旋鈕方式設定時間的小時部份。
- 2.再次觸壓時鐘圖示，接著您就可以旋轉右側旋鈕方式設定時間的分鐘部份。
- 3.再次觸壓時鐘圖示以結束設定。

VE6860：

- 1.在烤箱已經連接電力之後，觸壓時鐘的圖示，接著您就可以滑動條或「+/-」圖示以設定時間的小時部份。
- 3.再次觸壓時鐘圖示，接著您就可以滑動條或「+/-」圖示設定時間的分鐘部份。
- 4.再次觸壓時鐘圖示以結束設定。

註：時鐘以24小時制顯示。

使用前說明

加熱種類

	加熱種類	溫度(攝氏)	適用
	上下火烹調	30~250	適用傳統的烘焙及烤肉烹調。 特別適用於有溼式配料的蛋糕。
	旋風烹調	50~250	適用多層次烘焙及烤肉。 熱量來自風扇周圍的環狀加熱器。
	ECO省電烹調	140~240	適用省電烹煮
	上下火 +旋風烹調	50~250	適用單層次或多層次烘焙與烤肉。 風扇會將來自加熱元件的熱量平均散布至整個箱室之中。
	上燒烤烹調	150~250	適用燒烤少量的食物及為食物上色。 請將食物放在中央，置於燒烤加熱元件的下方。
	雙重燒烤 +旋風烹調	50~250	適用於燒烤平板狀食品及為食物上色。 風扇會將熱量平均散布至整個箱室之中。
	雙重燒烤烹調	150~250	適用於燒烤平板狀食品及為食物上色。
	下火 +旋風烹調	50~250	適用於披薩及需要大量底部加熱的菜。 底部加熱器及環狀加熱器將會啟動。
	下火烹調	30~220	適用於讓披薩、派及甜點的底部強化上色之用。熱量來自底部加熱器。
	解凍	-	適用溫和解凍冷凍食物。
	發酵	30~45	適用於準備酵母麵糰及讓老麵發酵以及優格熟成。
	肉類探針	44~99	用以協助烤肉，如牛排及雞肉。
	高溫自清	-	VE6860特有功能。 此為清潔功能，會將烤箱加熱至極高溫，將烹調所產生的殘渣燒掉。

註

- 1.解凍、發酵及「ECO」功能不能使用快速預熱。
- 2.要解凍大份量食物，可移除側架並將容器放置於腔體底板之上。
- 3.要加溫餐盤，可移除側架並選擇「旋風烹調」加熱模式，並將溫度設定為攝氏 50 度。
- 4.VE6660若您在操作進行中開啟烤箱箱門，操作將不會暫停。請特別小心灼傷的風險。
- 5.請不要蓋住進出風口。否則，本烤箱將會過熱。
- 6.在操作後為讓烤箱加速降溫冷卻，冷卻風扇在停止加熱之後還會持續運轉一段時間。冷卻風扇會隨需求開啟及關閉。熱氣會自門板上方排出。

VE6660操作面板

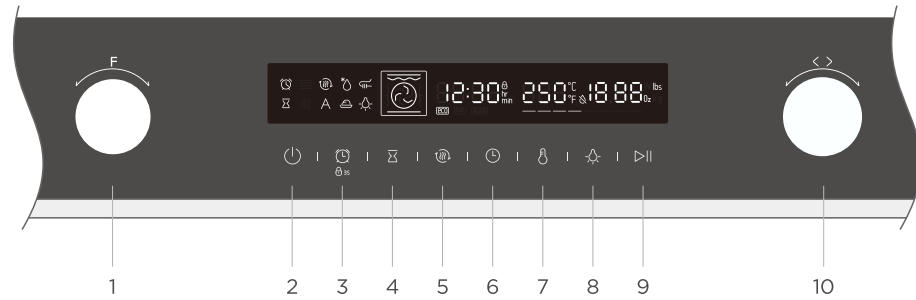

F	1.功能選擇	旋轉此旋鈕以變更加熱模式
	2.取消	取消程序及設定
	3.計時器/孩童安全鎖	使用計時器功能/按壓 3 秒以開啟兒童安全鎖
	4.預約(結束時間)	設定烹調時程的結束時間
	5.快速預熱	使用此按鍵以啟動快速預熱
	6.時程與時鐘設定	在加熱或待機模式調整時間
	7.溫度設定	按壓以設定溫度
	8.照明開啟/關閉	開啟/關閉照明
	9.開始/暫停	開始及暫停烹調流程
	10.調整	旋轉此旋鈕以調整於顯示器上的數值

注意:旋鈕定位點回歸中心後可縮回

使用烤箱烹煮

- 1.在烤箱已經通電之後，旋轉烤箱功能旋鈕以選擇功能，旋轉調整旋鈕以設定烹煮溫度。
- 2.觸壓開始/暫停圖示 烤箱會開始運作。若沒有觸壓，烤箱會在10分鐘後回復到時鐘狀態。
- 3.在烹煮過程中，您可以觸壓 以取消操作。
註：
在溫度設定之後，您可以觸壓時間圖示 以設定烹煮時程時間，您可以旋轉調整旋鈕以進行設定。

快速預熱

您可以使用快速預熱以縮短預熱時間。接著您選擇功能時，觸壓快速預熱的圖示， 螢幕中快速預熱的圖示將會亮起。若該功能不能使用快速預熱，則蜂鳴器將會響起，解凍、發酵與「ECO」功能不能使用快速預熱。

預約(結束時間)

- 1.完成時間設定；
- 2.觸壓圖示 ，以右側旋鈕設定小時資料，觸壓 ，以右側旋鈕設定分鐘資料，觸壓圖示 以完成整個確認；
- 3.旋轉左側旋鈕以選擇功能；以右側旋鈕設定時間與溫度。
註：
1.例如，當您設定結束時間為10點鐘，烹煮時程為1小時，烤箱將會在9點鐘開始加熱，並在10點鐘結束。
2.探針、解凍及發酵功能不能進入預約功能。





烹煮時進行變更

在本烤箱運作期間，您可以透過烤箱功能或調整旋鈕以變更加熱類型及溫度。在變更之後，若沒有其他動作，經過6秒，烤箱將會依您所變更後的選擇進行加熱。若您在烹煮流程中變更烹煮時間，請觸壓 按鍵並以調整旋鈕進行變更。在變更之後，若沒有其他動作，經過6秒，烤箱將會依您所變更方式進行加熱。對於有設定結束時間的烹煮流程，您將不能進行任何變更。若您想要取消該烹煮流程，請觸壓 。
註：
1.變更模式/溫度/剩餘烹煮時間可能會對烹煮結果造成負面影響，除非您有豐富的烹煮經驗，我們誠摯建議您不要進行變更。



注意！

當本烤箱開啟時，其將變得極為高溫，尤其是在箱室之中。請勿觸碰本烤箱的內部表面或是加熱元件。請務必使用隔熱手套以移除配件或是自箱室內取出鍋碗，並讓烤箱在使用後冷卻。請讓孩童保持安全距離，以避免灼傷。





計時器

您可以觸壓  以使用計時器功能。當時間到時，烤箱將會發出「嗶」聲以提醒。在首次觸壓  時，設定計時器小時部份，接著再次觸壓 ，以設定計時器分鐘部份。再次觸壓 ，以設定結束。您可在烹煮流程前或流程中設定計時器，但當您在選擇功能及溫度時，無法使用。

兒童安全鎖

您的烤箱具有兒童安全鎖，讓兒童無法意外開啟或是變更任何設定。不論烤箱操作中與否，您都可以開啟及關閉兒童安全鎖，當您長按  3秒之後，兒童安全鎖便已啟動。再次長按3秒，將會解鎖，當孩童安全鎖開啟時，在狀態列中將顯示  圖示。

肉類探針

您的烤箱具有額外的肉類探針功能 。將肉類探針插入定位， 圖示將會亮起。同時，時鐘區域將會變更以顯示肉類探針的設定溫度，您可以旋轉右側旋鈕以變更設定。要選擇此功能，請旋轉左側旋鈕至您需要的功能，接著以同樣方法以右側旋鈕調整核心溫度，並觸壓  以開啟烤箱(在觸壓前請確認所有事物均已妥善準備)。在此狀況下， 圖示用以在肉類探針溫度設定與核心溫度設定之間變更設定。您亦可以在烤箱開啟流程時進行設定變更。

註：

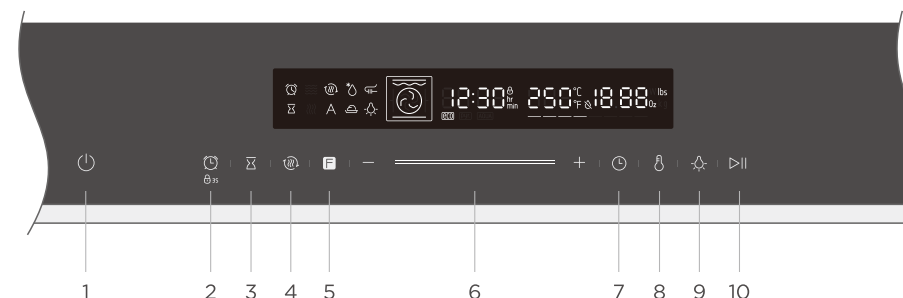

當使用肉類探針時，請讓探針的針頭進入食物，而不是留在其他位置，以能長期使用；請謹慎使用本烤箱所附的溫度探針。肉類探針不可搭配預熱功能使用，避免效果不佳及燙傷的危險。

VE6860操作面板



	1.取消	取消程序及設定
	2.計時器/孩童安全鎖	使用計時器功能/按壓3秒以開啟兒童安全鎖
	3.預約(結束時間)	設定烹調時程的結束時間
	4.快速預熱	使用此按鍵以啟動快速預熱
	5.功能選擇	觸壓此圖示以變更加熱模式，按壓3秒以快速進行變更
	6.滑動條	滑動以調整於顯示器上的數值
	7.時程與時鐘設定	加熱或待機模式調整時間
	8.溫度設定	按壓以設定溫度
	9.照明開啟/關閉	開啟/關閉照明
	10.開始/暫停	開始及暫停烹調流程

使用烤箱烹煮

- 1.在烤箱已經通電之後，觸壓烤箱功能圖示以選擇功能，使用滑動條或「+/-」圖示以設定烹煮溫度。
- 2.觸壓開始/暫停圖示，烤箱會開始運作。若沒有觸壓，烤箱會在10分鐘後回復到時鐘狀態。
- 3.在烹煮過程中，您可以觸壓以取消操作。







註：

在溫度設定之後，您可以觸壓時鐘圖示以設定烹煮時程時間，您可以使用滑動條或「+/-」圖示以進行設定。

快速預熱

您可以使用快速預熱以縮短預熱時間。接著您選擇功能時，觸壓快速預熱的圖示，螢幕中快速預熱的圖示將會亮起。若該功能不能使用快速預熱，則蜂鳴器將會響起，解凍、發酵與「ECO」功能不能使用快速預熱。

預約(結束時間)

- 1.完成時間設定；
- 2.觸壓圖示，使用滑動條或「+/-」圖示設定結束時間的小時資料，再次觸壓，使用滑動條或「+/-」圖示以設定分鐘資料。當您結束設定，請觸壓圖示以確認。
- 3.觸壓烤箱功能圖示以選擇功能，觸壓時鐘圖示以設定烹煮時程時間，觸壓溫度圖示以設定烹煮溫度。

註：

- 1.例如，當您設定結束時間為10點鐘，烹煮時程為1小時，烤箱將會在9點鐘開始加熱，並在10點鐘結束。
- 2.探針、解凍及發酵功能不能進入預約功能。

烹煮時進行變更

在本烤箱運作期間，您可以透過烤箱功能或滑動條以變更加熱類型及溫度。在變更之後，若沒有其他動作，經過6秒，烤箱將會依您所變更方式進行加熱。

若您在烹煮流程中變更烹煮時間，請觸壓按鍵並使用滑動條或「+/-」圖示進行變更。在變更之後，若沒有其他動作，經過6秒，烤箱將會依您所變更方式進行加熱。對於有設定結束時間的烹煮流程，您將不能進行任何變更。

若您想要取消該烹煮流程，請觸壓。





註：

變更模式/溫度/剩餘烹煮時間可能會對烹煮結果造成負面影響，除非您有豐富的烹煮經驗，我們誠摯建議您不要進行變更。

注意！

當本烤箱開啟時，其將變得極為高溫，尤其是在箱室之中。請勿觸碰本烤箱的內部表面或是加熱元件。請務必使用隔熱手套以移除配件或是自箱室內取出鍋碗，並讓烤箱在使用後冷卻。請讓孩童保持安全距離，以避免灼傷。



計時器

您可以觸壓以使用計時器功能。當時間到時，烤箱將會發出「嗶」聲以提醒。在首次觸壓時，設定計時器小時部份，接著再次觸壓，以設定計時器分鐘部份。再次觸壓，以設定結束。





您可在烹煮流程前或流程中設定計時器，但當您在選擇功能及溫度時，無法使用。

兒童安全鎖

您的烤箱具有兒童安全鎖，讓兒童無法意外開啟或是變更任何設定。

不論烤箱操作中與否，您都可以開啟及關閉兒童安全鎖，當您長按3秒之後，兒童安全鎖便已啟動。再次長按3秒，將會解鎖，當孩童安全鎖開啟時，在狀態列中將顯示圖示。

肉類探針

您的烤箱具有額外的肉類探針功能。將肉類探針插入定位，圖示將會亮起。同時，時鐘區域將會變更以顯示肉類探針的設定溫度，您可以使用+及-或滑動條變更設定。接著按壓以選擇此功能，以同樣方式調整溫度，接著觸壓以開啟烤箱(在觸壓前請確認所有事物均已妥善準備)在此模式下，圖示用以在肉類探針溫度設定與核心溫度設定之間變更設定。您亦可以在烤箱開啟流程時進行設定變更。

註：

當使用肉類探針時，請讓探針的針頭進入食物，而不是留在其他位置，以能長期使用；請僅使用本烤箱所附的溫度探針。

肉類探針不可搭配預熱功能使用，避免效果不佳及燙傷的危險。

高溫(Pyrolytic)自清功能

此產品搭配「高溫自清」模式。您可以使用此模式輕鬆地清潔烤箱腔體。此清潔功能會將烤箱加熱至極高溫，將焗烤、燒烤和烘烤所產生的殘渣燒掉。為了您的安全，此操作模式無法調整溫度和運作時間。

注意！

為了您的安全，烤箱門會自動鎖上。在腔體溫度降到較安全的溫度後才會解除門鎖。執行此功能期間，不會開啟內部照明功能。

警告！**燙傷風險**

1. 高溫功能期間會變得極高溫，請勿開門。請待產品冷卻。請避免孩童、無自主能力者和無自我保護能力的年長者靠近產品。
2. 執行此功能時，產品外部會變得非常燙。請勿碰觸門板。請待產品冷卻。請避免孩童、無自主能力者和無自我保護能力的年長者靠近產品。



危害人體風險

高溫自清功能是烤箱加熱至極高的溫度，將焗烤、燒烤和烘烤所產生的殘渣燒掉。過程中所散發的蒸氣可能使人體的黏膜處感到不適。因此在執行此功能時，請保持廚房的通風。不可長時間在室內逗留。請讓孩童和寵物遠離，並遵從手冊或專業人士之建議。

使用高溫自清模式前須知**注意！**

1. 在執行高溫功能前，請取出烤箱內部所有配件和烤盤。且不可使過多的溢出物殘留於烤箱內。如此不但可達到最佳的清潔能力外，也能延長配件和烤盤的使用壽命。
2. 在執行高溫功能前，請手動移除食物殘渣。
3. 請清潔門板內側和密封圈範圍的烤箱邊框。請勿擦拭和移除密封圈。
4. 在執行以上操作時，請確認烤箱於關機狀態。

高溫自清

1. 連續觸壓功能圖示  以直到螢幕顯示高溫自清圖示 。
2. 運作前請取出箱內所有配件和食品，並將門關好。
3. 觸壓開始/暫停圖示 ，自清模式會開始運作。

高溫自清結束提醒

當行程結束時，烤箱會發出連續提醒音。您可以觸壓開始/暫停圖示  來關閉提醒音，或是待提醒音自動停止。

箱門無法開啟

一旦啟動高溫自清功能後，烤箱門會自動上鎖且無法開啟。

高溫自清暫停和停止

高溫自清行程一旦開始，除了暫停和停止外，無法更改任何設定。

高溫自清功能結束後

待腔體冷卻後，請用濕布將烤箱四周殘留的塵垢擦拭乾淨。

注意！

1. 在清潔過程中腔體內部外框可能變色，此為正常現象且不會影響其功能。您可以使用不鏽鋼清潔劑來去除變色。
2. 頑強污垢可能造成白色沉澱污漬殘留在瓷釉表面上。這是無害的食物殘渣且不會影響其功能。您可以使用檸檬汁或其他清潔劑來清除這些殘留物。

清潔劑

在良好的照顧與清理之下，您的烤箱可以長時間保持其外觀並維持完整的功能。我們將在此解釋您應如何正確照顧及清理您的烤箱。

要確保不同的表面因為使用錯誤的清潔劑而造成損壞，請依循表格中的資訊。依烤箱機種不同，您的烤箱並不一定包含所有列出的區域。

注意！

表面損壞的風險

不要使用：

1. 強烈或腐蝕性清潔劑。
 2. 高酒精含量的清潔劑。
 3. 粗質抹布或清潔用海棉。
 4. 高壓清理器或蒸氣清理器。
 5. 特殊清理器以在高溫時清理本烤箱。
- 全新海棉抹布在使用前請徹底清洗。

以下清潔請使用中性清潔劑或熱肥皂水進行清潔：

烤箱外觀區域	適用
控制面板	以洗碗布清理後以軟布擦乾。請不要使用玻璃清潔器或玻璃刮刀。
箱門門板	以洗碗布清理後以軟布擦乾。請不要使用玻璃刮刀或不鏽鋼擦拭布。
箱門把手	以洗碗布清理後以軟布擦乾。若除垢劑與箱門把手接觸時，請立刻將其擦除。否則，所產生的任何斑點將無法被清除。
內部照明的玻璃外殼	以洗碗布清理後以軟布擦乾。若烹煮空間嚴重髒污，請使用烤箱清潔劑。
箱門密封條 請勿移除	以洗碗布清理。請勿沖刷。
配件	浸泡並以洗碗布或刷子進行清理。若有任何嚴重灰塵的累積，使用不鏽鋼清理布。
肉類溫度計	浸泡並以洗碗布或刷子進行清理。請不要以洗碗機進行清理。

註：

1. 烤箱面板可能因為使用不同材料，如玻璃、塑膠與金屬等而造成輕微的色差。
2. 烤漆是在極高溫度烘烤而成，其可能造成輕微的色差，這為正常現象而且不影響操作。薄盤的邊緣無法完整烤漆，因此其邊緣會顯得粗糙，這並不會影響其抗腐蝕防護能力。
3. 請務必保持本烤箱清潔並立刻移除任何灰塵，讓其不致累積成為頑垢。

訣竅

1. 請在每次使用後清理烹煮空間。其將能確保灰燼不會被烤固。
2. 請立刻移除水漬、油脂、澱粉以及蛋白質(例如蛋白)等斑點。
3. 請盡量在斑點還處於溫熱狀況下，立刻除內含糖份的食物斑點使用適合的烤爐用碗盤以進行烤肉，例如烤盤。

烤箱的門板

為了清理的目的以及需要移除箱門門板時，您可以拆卸烤箱門板。烤箱門板鉸鏈每個均有鎖定桿，當鎖定桿關閉時，該烤箱門板是固定於定位，其無法被拆卸。當鎖定桿是開啟狀況以拆卸烤箱門板時，該鉸鏈是鎖定的，其無法被關閉。



警告—傷害的風險！

1. 若鉸鏈未鎖定，其可能會大力彈閉。請務必確保鎖定桿是完全關閉或是當拆卸門板時，其是完全開啟。
2. 烤箱門板的鉸鏈當開啟及關閉門板時會移動，您的雙手可能因而卡住。請保持您的雙手遠離鉸鏈。

移除烤箱箱門

1. 完全開啟烤箱門板。
 2. 旋轉開啟左側與右側的鎖定桿。
 3. 將烤箱門關閉至其極限。
- 使用雙手，抓住箱門的左側與右側，然後將其向上拉出。

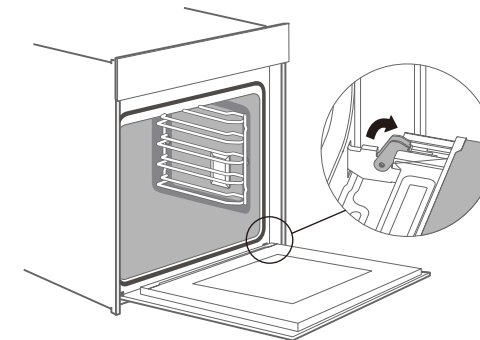

安裝烤箱箱門

以拆卸的相反順序重新安裝烤箱門板。

- 1.當安裝烤箱門板時，請確保雙邊的鉸鏈均放置於箱室前方面板安裝孔的正確位置。請確保鉸鏈被插入正確位置，您必須能輕易將其插入而沒有任何阻力，若您感受到任何阻力，請檢查鉸鏈是否有正確插入孔位。
- 2.請完全開啟烤箱門板，當開啟烤箱門板時，您可以再次檢查鉸鏈是否處於正確位置，若您安裝錯誤，您將無法讓烤箱門板完全開啟。將雙邊的鎖定桿再次旋轉鎖上。
- 3.關閉烹煮空間門板。同時，我們強烈建議您再次檢查，門板是否在正確位置。

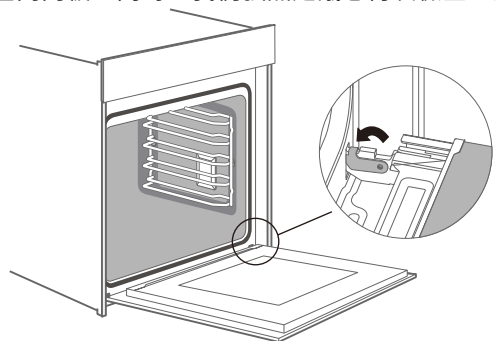

移除門板外蓋

門板外蓋的塑膠內板可能會變色。要徹底清理，您可以移除該外蓋。

請依前述說明移除烤箱門板。

- 1.按壓該外蓋的左側與右側。
- 2.移除該外蓋。
- 3.在移除門板外蓋後，烤箱門板其他部分可以被輕易取下，讓您能繼續清理。當烤箱門板清理完成後，將該外蓋放回定位，並按壓其上，直到其歸定位發出喀啦聲。
- 4.安裝烤箱箱門並關閉。

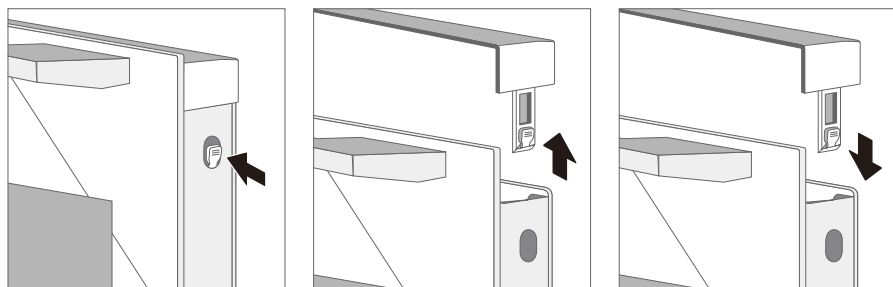

注意！

當烤箱門板妥善安裝後，門板外蓋亦可在此時進行拆卸。

- 1.移除門板外蓋代表讓烤箱門板的內部玻璃將處於可移動狀態，該玻璃可以輕鬆移動，並可能造成損壞或傷害。
- 2.移除門板外蓋及內部玻璃代表減少烤箱門板的整體重量。鉸鏈在關閉箱門時將可以更輕易的移動，而您的雙手可能因而卡住。請保持您的雙手離鉸鏈。因為前述2點，我們強烈建議您，除非烤箱門板已經拆除，不要移除門板外蓋。因不正確操作而造成損壞並不在保固範圍之中。

側架

當您想對腔體進行徹底清理，您可以移除支架並進行清理。依此，您的烤箱將能長時間維持其外觀並保持完整功能。

- 1.向反方向水平拉出側面滑軌的前方部份，直到圖示 1 的部分出現；之後您可以如圖所示移除支架。
- 2.要將側面滑軌裝回腔體之中，首先將側面滑軌的後方部份插入腔體內正確的孔位，之後將前方部份 圖示 1 插入孔位。

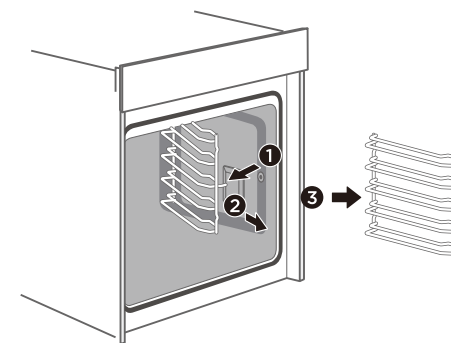

若發生故障，在連絡售後服務中心之前，請確認其因為不正確的操作，並參見故障表格，試著由您自行修正故障。您常可以自行導正本烤箱的技術故障。

故障	可能原因	說明/解決方式
烤箱不能運作	電源中斷 保險絲故障	檢查開關箱中的電路斷路器。 請聯絡服務中心。
旋鈕無法再輕易旋轉。	旋鈕周圍有 髒污	要拆下旋鈕，僅要將其自其基座拆下即可，或是，按壓旋鈕的外圍邊緣讓其傾斜，便可以簡單地拿起。使用抹布及肥皂水仔細清理旋鈕，以軟布將其擦乾。請不要使用任何尖銳或腐蝕性的材料。請不要浸泡或在洗碗機中清洗。請不要太常拆卸旋鈕避免造成旋鈕基座過於鬆動。
在「風扇加熱」模式中，風扇並沒有全時運轉。	正常現象	這是正常的運轉，因為其能達到烤箱最佳熱量分布以及最佳可能的效能。
在烹煮流程後可以聽到噪音，並可以在控制面板附近觀察到氣流。	正常現象	冷卻風扇仍繼續運作，以預防腔體內高溼度狀況，並讓烤箱冷卻，以便於您使用。冷卻風扇會自動關閉。
照明沒亮	燈泡損壞	需要更換燈泡。

警告—觸電的風險！

不正確的維修是十分危險的。維修以及受損電源線的更換僅能由本公司通過訓練的售後服務技師來執行。若烤箱有瑕疵，請自電源上拔除烤箱的插頭，或關閉開關箱內的電路斷路器並連絡售後服務中心。

更換腔體內的燈泡

若腔體內燈泡故障，其必須進行更換。耐熱、25瓦、230伏特的鹵素燈泡可以向售後服務中心或是專屬經銷商購買。

在處理鹵素燈泡時，請使用乾布。其能增加燈泡的使用壽命。

警告

觸電的風險！

在更換燈泡時，請注意燈泡插座接頭是通電的。因此在更換燈泡之前，請自電源拔除烤箱的插頭或關閉開關箱內的電路斷路器。

灼傷的風險！

本烤箱會變得極為高溫。請不要碰觸本烤箱內部表面或加熱元件。請務必使本烤箱冷卻。請保持孩童於安全距離之外。

更換燈炮

- 1.將毛巾放置在冷卻的腔體之中以預防損壞。
 - 2.角落燈泡-逆時針旋轉玻璃外蓋以移除；
側面燈泡-拉出側面格架，接著以平頭工具輕輕撬開玻璃以取下。
 - 3.拉出燈泡—請勿旋轉。
 - 4.將玻璃外蓋裝回。
 - 5.移除毛巾並開啟電路斷路器以看燈泡是否點亮。
- 側面燈泡部份，若在更換後運作正常，請記得將側面支架裝回。

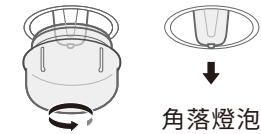



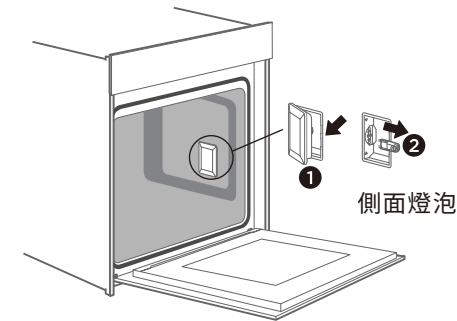











角落燈泡



側面燈泡

常見食譜建議設定

蛋糕類	外形	層數	模式	溫度(攝氏)	時間(分鐘)
方形海棉蛋糕	方形	2		170	50
方形海棉蛋糕	方形	2		140	70
水果海棉蛋糕 圓形	圓形	2		150	50
水果海棉蛋糕 平板	平板	2		140	70
葡萄乾馬芬 (酵母蛋糕)	馬芬形	2		220	p.h.t : 19 : 00 b.t : 11 : 00
奶油圓蛋糕 (含酵母)	方形	2		150	p.h.t : 19 : 00 b.t : 11 : 00
馬芬	馬芬形	2		160	p.h.t : 08 : 30 b.t : 30 : 00
馬芬	馬芬形	2		150	p.h.t : 08 : 30 b.t : 30 : 00
奶油酵母蛋糕	方形	2		150	p.h.t : 08 : 00 b.t : 30 : 00
水海棉蛋糕 (6顆蛋)	圓形	2		160	p.h.t : 09 : 30 b.t : 41 : 00
水海棉蛋糕 (4顆蛋)	圓形	2		160	p.h.t : 09 : 00 b.t : 26 : 00
蘋果酵母蛋糕 平板	平板	2		150	p.h.t : 08 : 00 b.t : 42 : 00
花環麵包	平板	2		150	40
小蛋糕 20	平板	2		150	36
小蛋糕 40	平板	2		150	p.h.t : 10 : 00 b.t : 34 : 00

餅乾/麵包類	外形	層數	模式	溫度(攝氏)	時間(分鐘)
香草餅乾	平板	2		160	p.h.t : 08 : 00 b.t : 10 : 00
香草餅乾	平板	2+4		150	p.h.t : 08 : 00 b.t : 14 : 00
短麵包	平板	2		170	p.h.t : 08 : 00 b.t : 13 : 00
短麵包2盤	平板	2+4		160	p.h.t : 08 : 20 b.t : 12 : 00
白麵包 (1公斤麵粉)	方形	1		170	p.h.t : 09 : 20 b.t : 50 : 00
白麵包 (1公斤麵粉)	方形	1		170	p.h.t : 12 : 00 b.t : 45 : 00
新鮮披薩(薄)	平板	2		170	p.h.t : 09 : 30 b.t : 21 : 00
新鮮披薩(厚)	平板	2		170	p.h.t : 10 : 00 b.t : 45 : 00
新鮮披薩(厚)	平板	2		170	p.h.t : 08 : 00 b.t : 41 : 00
麵包	平板	1		190	p.h.t : 09 : 00 b.t : 30 : 00

註：

p.h.t.代表預熱時間。

b.t.代表烘焙時間。

肉類	配件	層數	模式	溫度(攝氏)	時間(分鐘)
里脊牛肉 (1.6公斤)	烤盤	2		180	55
肉塊 (1公斤)	烤盤	1		180	75
雞肉 (1公斤)	烤架 烤盤	2：烤架 1：烤盤		180	50
魚 (2.5公斤)	烤盤	2		170	70
戰斧肋排 烹煮B.T.	烤盤	3		120	85
烤豬頸肉 (1.2公斤)	烤盤	1		160	82
雞肉 (1.7公斤)	烤架 烤盤	2：烤架 1：烤盤		180	78

ECO模式烹煮

ECO模式是以底部及環形加熱器加熱，使用此模式，您可能烹煮時節省能源。

肉類	配件	層數	模式	溫度(攝氏)	時間(分鐘)
哈拉麵包	烤盤	1		180	45-50
烤豬肉	烤盤	1		200	80-85
烤牛肉 (1.3公斤)	烤盤	1		200	80-85
布朗尼	烤架 玻璃盤	1		180	55-66
焗烤馬鈴薯	烤架 圓盤	1		180	65-70
千層麵	烤架 玻璃盤	1		180	75-80
起士蛋糕	圓形烤模 直徑20公分	1		160	80-90

保證卡

- 自購買日起保固一年。正常使用下發生故障，可享櫻花服務人員Sakura i Care免付費到府檢修；但購買之商品使用於營業用途、商業租賃或經第三人維修者，不在免費維修範圍內。
- 保證逾期如有故障或交換零件，酌收工本費。保證期限內如因天災、地變、不可抗拒之災禍或人為因素等，致使零件損壞，零件酌收材料費。
- 為了確保您的權益，請記得加蓋經銷商章，並填寫購買(安裝)日期，妥善保管。
- 建議您上網<http://www.svago-kitchens.com.tw>或撥打0800-021818服務專線註冊成為會員並登錄產品序號，以保障您的權益。

用戶姓名 / _____
 地 址 / _____
 品 名 / _____
 製造號碼 / _____
 安裝日期 / _____
 經 銷 處 / _____



台灣櫻花股份有限公司
 台中市大雅區42854雅潭路四段436號
 服務專線 0800-021818
www.svago-kitchens.com.tw



全台服務電話

台北：(02)26942345 新竹：(03)5315112 台南：(06)3554563 宜蘭：(03)9518411 澎湖：(06)9219133
 基隆：(04)25658568 中彰投：(04)25658568 高雄：(07)7862555 花蓮：(03)8522346 金門：(082)332040
 桃園：(03)3522190 嘉義：(05)2373826 屏東：(08)7374777 台東：(089)321547